

KURZFRISTIGE
LIEFERUNG!



2022
2023

Büro-Ideen. 2022/2023



Büro-Ideen.

REINHOLD

Büromöbel und Bürobedarf

Ihre Vorteile:

- ✓ Professionelle Systemlösungen für Büro und Betrieb, funktional und ergonomisch!
- ✓ Qualitativ hochwertige und langlebige Produkte, **deshalb bis zu 5 Jahre Garantie!**
- ✓ Unglaublich attraktive Preise!
- ✓ Kurzfristige Lieferung!
- ✓ Persönliche Fachberatung!

Preis und Qualität erstklassig!



PflegeLEICHT und ABWASCHBAR



TOP!
ab € **69,90**



Besucherstuhl ISO – Bezug Kunstleder

Kunstleder V			
Farbe	schwarz	blau	rot
Gestell verchromt			
Best.-Nr.	3013 1020	3025 4454	30254466 ①
Gestell aluminium			
Best.-Nr.	3025 4471	3025 4472	3025 4474
Gestell schwarz			
Best.-Nr.	3025 4467	3025 4469	3025 4468
€/St.	72,90	72,90	72,90
ab 8 St. €/St.	69,90	69,90	69,90



bequem gepolstert für dauerhaften Sitzkomfort

Gestell doppelt verchromt, alusilber oder schwarz

stapelbar (bis zu 10 Stühle)

➔ Weitere Infos auf Seite 83. Viele weitere Besucherstühle ab Seite 81



beste Qualität mit Sitzinnenschale aus Holz für höchste Ansprüche

TOP QUALITÄT
5 JAHRE GARANTIE



TOP!
ab € **99,90**
B 800 x T 700 mm

TOP QUALITÄT
5 JAHRE GARANTIE

Qualitätsgeprüft für Ihre Sicherheit



Platte 25 mm stark melaminharzbeschichtet

stabiles Vierkantstahlrohr 30 x 30 mm, Materialstärke 2 mm

Besprechungs- und Mehrzwecktische DESKIN LINE

3-Schicht-Qualitätsspanplatte Emissionsklasse E1, strapazierfähige Melaminharzbeschichtung, blend- und reflexionsfrei, Plattenstärke 19 / 25 mm, inkl. Bodenausgleichsschrauben

Plattenform	Rechteck	Rechteck	Rechteck	Rechteck
Breite x Tiefe	mm 800x700	1200x800	1600x800	2000x800
Gewicht	kg 15	21	26	30
Plattendekor	Gestellfarbe			
Lichtgrau	Lichtgrau RAL 7035	Best.-Nr. 4028 3480	4021 7239	4021 7241 4021 7244
Lichtgrau	Alusilber RAL 9006	Best.-Nr. 4028 3481	4022 1483	4022 1485 –
Buche	Alusilber RAL 9006	Best.-Nr. 4028 3482	4022 1495	4022 1497 4022 1499
Ahorn	Alusilber RAL 9006	Best.-Nr. 4028 3483	4021 7264	4021 7266 4021 7268
	€/St.	109,-	135,-	149,- 189,-
	ab 4 St. €/St.	99,90	129,-	144,- 184,-

➔ Viele weitere Tischvarianten finden Sie ab Seite 116

Größte Vielfalt – stabil, flexibel, funktionell



BÜROMÖBELSYSTEME

Schreibtische

Schreibtische MULTI M	2-14
-----------------------	------

Büromöbelssysteme – Holz

Schranksystem MULTI M	
Übersicht MULTI M	15
Roll- und Standcontainer	16-18
Flügeltürenschränke, Regale	19-23
Schiebetüren-/ Rollladenschränke	24-27

Schranksystem MULTI M pro

Übersicht MULTI M pro	28-29
Roll- und Standcontainer	30-31
Flügeltürenschränke, Regale	32-35
Schiebetüren-/Rollladenschränke	36-37

Büromöbelprogramm EVO

Schreibtische, Container, Regale, Schränke, Flügeltürenschränke	38-39
---	-------

Büromöbelprogramm – Stahl BASE L

Schreibtische, Rollcontainer	40-41
Hängeregistraturschränke	42-43
Schränke, Regale	44-47
Angebots-schränke aus Stahl	48-49

Büromöbelprogramm – Stahl/Holz – CONCEPT LINE

Schreibtische, Container	50-51
Schränke	52



Sortimentsübersicht

2-52

DREHSTÜHLE

Bürodrehstühle	53-70
Bewegtes Sitzen / Bürodrehstühle, Stehhilfen, Hocker	64, 79
XXL-Drehstühle / Managementsessel	71-75
Sitzmöbel für Praxis-, Labor- und Reiräume	76-78, 175
Werkstatt-/Arbeitsdrehstühle und Hocker	77, 175-176
Bodenschutzmatten und Fußstützen	80

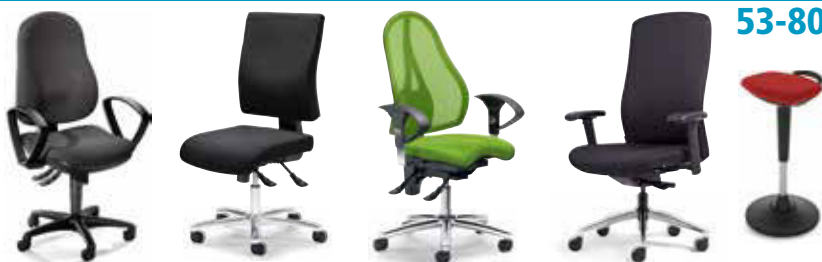

BESUCHERSTÜHLE

Besucherstühle	81-93
Konferenzstühle	94-100
Besucher- und Mehrzweckstühle Holz	101-105
Besucherbänke	106
Mehrzweck- und Schalenstühle Kunststoff	102-110
Barhocker, Steh- und Bistrotische	111-115



TISCHE + STELLWÄNDE

Besprechungs- und Mehrzwecktische	116-121
Konferenztische	122-125
Klapptische	126-131
Trenn- / Stellwandsystem	132-136



EMPFANG

Theken	137-139
Lounge / Sessel, Sofas und Beistelltische	140-143
Garderobenständer / Wandgarderoben	144-148



ORGANISATION + ARCHIV

Flachschaubästen, Stehpulte	149-151
Multifunktionswagen	152
Weißwandtafeln und Moderationstafeln	153
Stehleuchten, Ordnerdrehsäule	154-155
Ruheraumliege, Absperrpfosten	156
Stahlregale für Archiv und Lager	157-159



SOZIALRAUM + WERKSTATT

Garderoben-Stahlspinde, Mehrzweck-Spinde	160-167
Schließfach-schränke, Kleinfach-Stahlschränke	168-170
Sitz- und Garderobenbänke	171
Werkbänke	172-173
Materialschränke aus Stahl	174
Werkstatt-/Arbeitsdrehstühle und Stehhilfe	175-176, 77



Aktuell können die Lieferzeiten abweichen. Bitte beachten Sie die Auftragsbestätigung!

MULTI M

Sitz-/Stehschreibtische Basic/Comfort
elektromotorisch höhenverstellbar
von 725-1140/655-1305 mm



Regal
5 Ordnerhöhen
Breite 800 mm
Best.-Nr. 1025 8986
ab € 249,-
Seite 23

TOP!
749,-
ab €
Sitz-/Stehstische
elektromotorisch höhenverstellbar

655-1305 mm

**TOP
QUALITÄT**
**5
JAHRE
GARANTIE**

①
Sitz-/Stehschreibtisch
Comfort
Abb. Platte Lichtgrau
Breite 1600 mm
Best.-Nr. 1026 4584
€ 979,-

Zubehör finden Sie auf Seite 4.

ERGONOMIE ZUM ATTRAKTIVEN PREIS

Sitz-/Stehstisch Basic

Höhe 725-1140 mm,
Tiefe 800 mm



Breite	mm	1200	1600	1800
Gewicht	kg	39	44	46

Plattendekor

Lichtgrau	Best.-Nr.	1026 4568	1026 4572	1026 4576
Buche	Best.-Nr.	1026 4569	1026 4573	1026 4577
Ahorn	Best.-Nr.	1026 4570	1026 4574	1026 4578
Weiß	Best.-Nr.	1026 4571	1026 4575	1026 4579
	€/St.	749,-	769,-	789,-

Technische Daten:

Tisch Basic:

- stufenlose Höhenverstellung von 725-1140 mm
- stabiles C-Fuß-Gestell aus Stahl mit Einfach-Teleskop-Säule
- ein Elektromotor
- Verstell-Geschwindigkeit: 24 mm/s
- Motorgeräusch: <50 dB
- maximale Belastung: dynamisch 60 kg

Tisch Comfort:

- stufenlose Höhenverstellung von 655-1305 mm, gemäß DIN EN 527-1
- stabiles C-Fuß-Gestell aus Aluminium und Stahl mit Doppel-Teleskop-Säule
- Zwei synchron gesteuerte Elektromotoren
- Verstell-Geschwindigkeit: 31 mm/s
- Motorgeräusch: <50 dB
- maximale Belastung: dynamisch 80 kg

Sitz-/Stehstisch Comfort

Höhe 655-1305 mm,
Tiefe 800 mm



Plattenform	mm	Rechteck	Rechteck	Rechteck	Jumbo linksseitig	Jumbo rechtsseitig
Breite	mm	1200	1600	1800	1400/1800	1800/1400
Gewicht	kg	43	48	50	80	80

Plattendekor

Lichtgrau	Best.-Nr.	1026 4580	1026 4584	1026 4588	1027 5367	1027 5371
Buche	Best.-Nr.	1026 4581	1026 4585	1026 4589	1027 5368	1027 5372
Ahorn	Best.-Nr.	1026 4582	1026 4586	1026 4590	1027 5369	1027 5373
Weiß	Best.-Nr.	1026 4583	1026 4587	1026 4591	1027 5370	1027 5374
	€/St.	949,-	979,-	989,-	1.499,-	1.499,-

Tischgestell Comfort:



Abb. Platte Ahorn Comfort

**Tiefe 650 mm
perfekt auch für
das Home Office**

Sitz-/Stehschreibtische
elektromotorisch höhenverstellbar
von 715 bis 1205 mm



TOP!
ab € **599,-**
Sitz-/Stehschreibtische

↑
715-1205 mm
↓

②
Abb. Gestell Schwarz
Platte Lichtgrau
Breite 1600 mm
Best.-Nr. 1033 0486
€ 629,-

②
Abb. Gestell Schwarz
Platte Buche
Breite 1600 mm
Best.-Nr. 1033 0487
€ 629,-

①
Abb. Gestell Weiß
Platte Lichtgrau
Breite 1600 mm
Best.-Nr. 1033 0470
€ 629,-



**TOP
QUALITÄT**
**5
JAHRE
GARANTIE**

Sitz-/Stehschreibtische MULTI M
25 mm starke Schreibtischplatte,
T-Fuß Stahlgestell in Weiß oder Schwarz,
elektromotorisch höhenverstellbar
von 715 - 1205 mm,
inkl. Softstart & stopp
Funktion, maximale
Belastung dynamisch:
80 kg, Tiefe 650 mm

Gestellfarbe	Weiß		Schwarz	
	Breite mm	Höhe mm	Breite mm	Höhe mm
Lichtgrau	1200	715 - 1205	1200	715 - 1205
Buche	1600	715 - 1205	1600	715 - 1205
Ahorn	1200	715 - 1205	1200	715 - 1205
Weiß	1600	715 - 1205	1600	715 - 1205
	Best.-Nr.		Best.-Nr.	
	1033 0461	1033 0470	1033 0478	1033 0486
	1033 0463	1033 0471	1033 0479	1033 0487
	1033 0464	1033 0472	1033 0480	1033 0488
	1033 0465	1033 0473	1033 0481	1033 0489
	€/St.	599,-	629,-	599,-

Oberflächenholzdekore



Gestell

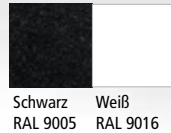

TOP!
ab € **549,-**
Sitz-/Stehschreibtische

**TOP
QUALITÄT**
**5
JAHRE
GARANTIE**

Mobil!
inkl. 4 Lenkrollen,
davon 2 mit
Feststellern

Die ideale Ergänzung

Sitz-/Stehschreibtisch
25 mm starke Schreibtischplatte mit 2 Metall-
Kabeldurchlässen, T-Fuß Stahlgestell in Alusilber,
mechanisch höhenverstellbar per Kurbel
von 705-1115 mm, maximale Belastung
dynamisch: 60 kg, inkl. 4 Lenkrollen und 4 Stellfüßen,
Tiefe 800 mm

Breite	mm	800	1200
Gewicht	kg	30	34
Lichtgrau	Best.-Nr.	1027 7758	1027 7762
Buche	Best.-Nr.	1027 7759	1027 7763
Ahorn	Best.-Nr.	1027 7760	1027 7764
Weiß	Best.-Nr.	1027 7761	1027 7765
	€/St.	549,-	559,-

MULTI M

Sitz-/Stehschreibtische Basic
elektromotorisch höhenverstellbar
von 715 bis 1205 mm

Technische Daten Basic und Comfort:

- stufenlose Höhenverstellung von 715-1205 bzw. 640-1300 mm
- T-Fuß mit Teleskop-Säule, traversenfreie Gestell-Konstruktion für maximale Beinfreiheit
- inkl. ISP Kollisionsschutz
- 2 synchron gesteuerte Elektromotoren
- Hub-Geschwindigkeit: 39 mm/s
- Motorgeräusch: <50 dB
- Stromverbrauch 0,3 W



715-1205 mm

① Schreibtisch Basic elektromotorisch höhenverstellbar Abb. Ahorn Breite 1600 mm Best.-Nr. 1027 8661 € 699,-

TOP QUALITÄT
5
JAHRE GARANTIE

TOP!
ab € **679,-**
Sitz-/Stehschreibtische

Sitz-/Stehschreibtische Ausführung Basic elektromotorisch höhenverstellbar von 715-1205 mm, 2 Elektromotoren,

Gestell Alusilber RAL 9006,

maximale Belastung:

dynamisch 80 kg

Tiefe 800 mm

		1200	1600	1800	2000
Breite	mm	1200	1600	1800	2000
Gewicht	kg	40	45	47	49
Lichtgrau	Best.-Nr.	1027 8655	1027 8659	1027 8663	1033 1901
Buche	Best.-Nr.	1027 8656	1027 8660	1027 8664	1033 1902
Ahorn	Best.-Nr.	1027 8657	1027 8661 ①	1027 8665	1033 1903
Weiß	Best.-Nr.	1027 8658	1027 8662	1027 8666	1033 1904
	€/St.	679,-	699,-	749,-	769,-

OPTIMALE ERGONOMIE AM ARBEITSPLATZ

Knieraumblende

Metall pulverbeschichtet, inkl. Montagematerial,
Höhe 350 mm, Tiefe 16 mm

für Tischbreite	mm	1200	1600	1800	2000
Alusilber	Best.-Nr.	1028 8940	1028 8942 ②	1028 8943 ③	1028 8944
Weiß	Best.-Nr.	1028 8947	1028 8949	1028 8950	1028 8951
	€/St.	76,90	87,90	92,90	98,90

Kabelwanne

abklappbar, Metall pulverbeschichtet, inkl. Kabelzugentlastung,
Höhe 50 mm, Tiefe 145 mm

für Tischbreite	mm	1200	1600	1800	2000
Alusilber	Best.-Nr.	1028 8919	1028 8921	1028 8922	1028 8923
Weiß	Best.-Nr.	1028 8926	1028 8928	1028 8929	1028 8930
Schwarz	Best.-Nr.	1028 8933	1028 8935	1028 8936	1028 8937
	€/St.	51,90	54,90	59,90	68,90

CPU-Halter

für Breite 175 - 230 mm, Metall
pulverbeschichtet, zur Montage
unter der Tischplatte

Farbe	Alusilber	Weiß	Schwarz
Best.-Nr.	1028 8959	1028 8960	1028 8961
€/St.	79,90	89,90	89,90

Kabelkette

Länge: 130 cm

Farbe	Alusilber	Weiß
Best.-Nr.	1026 4621	1028 5393
€/St.	54,90	54,90

Bewegung ist wichtig! Allerdings haben nur die wenigsten Menschen die Möglichkeit, ihre Büroarbeit zu unterbrechen und den Bewegungsapparat in Schwung zu bringen. Immer mehr Menschen verfallen in Haltungsmonotonien und schädigen somit der Skelettmuskulatur. Fachärzte und Ergonomen empfehlen daher Schreibtische, die sowohl das Arbeiten im Sitzen als auch im Stehen ermöglichen.

Ihre Vorteile:

- Aktivierung von Herz-Kreislauf- und vegetativem System
- Wohlbefinden steigert die Arbeitsfreude und erhöht somit das Leistungspotenzial
- Vermeidung von Haltungsmonotonien
- Langfristige Senkung des Krankenstandes

Rückenschonende Abwechslung

Zwei Drittel Sitzen und ein Drittel Stehen steigern nachweislich die körperliche und geistige Leistungsfähigkeit am Bildschirmarbeitsplatz.



Sitz-/Stehschreibtische Comfort
elektromotorisch höhenverstellbar
von 640-1300 mm



inkl. ISP-Kollisionsschutz
für mehr Sicherheit bei der
Höhenverstellung



640-1300 mm

extra starker
Präzisionsstahl
für hohe Stabilität,
pulverbeschichtet in
Alusilber oder Weiß

⑤ Schreibtisch Comfort
elektromotorisch höhenverstellbar
Abb. Lichtgrau, Breite 1800 mm
Best.-Nr. 1027 5270 € 889,-

③
Seite 4

2 synchron gesteuerte
Elektromotoren
Softstart und -stopp
Funktion

TOP!
ab € **789,-**
Sitz-/Stehschreibtische

**TOP
QUALITÄT**
**5
JAHRE
GARANTIE**



Oberflächenholzdekore



Gestell

Alusilber RAL 9006
Weiß RAL 9016

Sitz-/Stehschreibtische Ausführung Comfort elektromotorisch höhenverstellbar von 640-1300 mm,

- 2 synchron gesteuerte Elektromotoren,
- inkl. Softstart und -stopp Funktion,
- inkl. ISP-Kollisionsschutz,
- T-Fuß mit zweistufiger Teleskop-Säule
- traversenfreie Gestell-Konstruktion
- **maximale Belastung: dynamisch 80 kg,**
- Hub-Geschwindigkeit: 39 mm/s
- Motorgeräusch: <55 dB,
- optional mit Memory-Handschalter

Tischgestell:



⑥ Schreibtisch
Comfort
elektromotorisch
höhenverstellbar
Abb. Weiß
Breite 1600 mm
Best.-Nr. 1028 1848
€ 849,-

Bodenausgleichs-
schrauben

Ausführung Comfort, Gestell Alusilber RAL 9006

	1200	1600	1800	2000	linksseitig	rechtsseitig
Breite mm	1200	1600	1800	2000	1800/800	1800/800
Tiefe mm	800	800	800	800	1400/800	1400/800
Gewicht kg	45	50	52	55	73	73
Lichtgrau Best.-Nr.	1027 5262	1027 5266	1027 5270 ⑤	1033 1905	1028 5823	1028 5827
Buche Best.-Nr.	1027 5263	1027 5267	1027 5271	1033 1906	1028 5824	1028 5828
Ahorn Best.-Nr.	1027 5264	1027 5268	1027 5272	1033 1907	1028 5825	1028 5829
Weiß Best.-Nr.	1027 5265	1027 5269	1027 5273	1033 1908	1028 5826	1028 5830
Anthrazit Best.-Nr.	1027 8672	1027 8675	1027 8678	1033 1914	-	-
€/St.	789,-	849,-	889,-	919,-	1.599,-	1.599,-

Ausführung Comfort, Gestell Weiß RAL 9016

	1200	1600	1800	2000
Breite mm	1200	1600	1800	2000
Gewicht kg	45	50	52	55
Lichtgrau Best.-Nr.	1028 1841	1028 1845	1028 1849	1033 1909
Buche Best.-Nr.	1028 1842	1028 1846	1028 1850	1033 1910
Ahorn Best.-Nr.	1028 1843	1028 1847	1028 1851	1033 1911
Weiß Best.-Nr.	1028 1844	1028 1848 ⑥	1028 1852	1033 1912
Anthrazit Best.-Nr.	1028 3036	1028 3037	1028 3038	1033 1925
€/St.	789,-	849,-	889,-	919,-

Tischplatten 1000 mm tief auf Anfrage.



Handschalter Memory
passend für Ausführung
Comfort, 3 Höhen progra-
mmierbar, Digitalanzeige
Best.-Nr. 1032 9736
€/St. 99,-

MULTI M

Sitz-/Stehschreibtische
elektromotorisch höhenverstellbar
von 650 bis 1250 mm

Oberflächenholzdekore



Gestell



Maximale Gesundheit für Ihren Rücken



Bürodrehstuhl
Best.-Nr. 2025 8257
ab € 329,-
Seite 64

① Schreibtisch
elektromotorisch
höhenverstellbar
Abb. Gestell Alusilber
Platte Buche,
Breite 1600 mm
Best.-Nr. 1028 8432
€ 949,-
Seite 7

**TOP
QUALITÄT**
**5
JAHRE
GARANTIE**



Made in Germany

Zubehör für Sitz-/Stehschreibtische

Kabelwanne

abklappbar, Metall pulverbeschichtet, inkl. Kabelzugentlastung,
Höhe 50 mm, Tiefe 145 mm

für Tischbreite	mm	1200	1600	1800	2000
Alusilber RAL 9006	Best.-Nr.	1028 8919	1028 8921	1028 8922	1028 8923
Weiß RAL 9016	Best.-Nr.	1028 8926	1028 8928	1028 8929	1028 8930
Schwarz RAL 9005	Best.-Nr.	1028 8933	1028 8935	1028 8936	1028 8937
	€/St.	51,90	54,90	59,90	68,90

Knieraumblenden

Metall pulverbeschichtet, inkl. Montagematerial,
Höhe 350 mm, Tiefe 16 mm

für Tischbreite	mm	1200	1600	1800	2000
Alusilber RAL 9006	Best.-Nr.	1028 8940	1028 8942	1028 8943	1028 8944
Weiß RAL 9016	Best.-Nr.	1028 8947	1028 8949	1028 8950	1028 8951
Schwarz RAL 9005	Best.-Nr.	1028 8954	1028 8956	1028 8957	1028 8958
	€/St.	76,90	87,90	92,90	98,90

CPU-Halter

für Breite 175 - 230 mm,
Metall pulverbeschichtet,
zur Montage unter der
Tischplatte



Farbe	Alusilber RAL 9006	Weiß RAL 9016	Schwarz RAL 9005
Best.-Nr.	1028 8959	1028 8960	1028 8961
€/St.	79,90	89,90	89,90

Kabelkette ⑤

Fassungsvermögen: bis zu
20 Kabel, Länge: 130 cm



Alusilber RAL 9006	Best.-Nr.	1026 4621
Weiß RAL 9016	Best.-Nr.	1028 5393
Schwarz RAL 9005	Best.-Nr.	1028 5394
	€/St.	54,90

Zubehör Schubladen passend für Tische Tiefe 800 mm zur Montage unter der Tischplatte



Schub aus Bambus,
inkl. Filzeinlage in
schwarz, Auszugslän-
ge 240 mm, B 560 x
H 34 x T 245 mm

Best.-Nr. 1032 9816
€/St. **109,90**

Metall Alusilber,
inkl. Einlage aus
Bambus, Auszugslän-
ge 240 mm, B 425 x
H 37 x T 265 mm

Best.-Nr. 1032 9797
€/St. **94,90**

Metall Alusilber XL,
inkl. Einlage aus Bambus
und Antirutschmatte,
Auszugslänge 240 mm,
B 760 x H 37 x T 265 mm

Best.-Nr. 1032 9800
€/St. **109,90**

Handschalter Memory

4 Höhen programmierbar,
Digitalanzeige

Best.-Nr. 1028 8873
€/St. **54,90**



Technische Daten:

- stufenlose Höhenverstellung 650-1250 mm
- 2 synchron gesteuerte Elektromotoren
- inkl. ISP-Kollisionsschutz
- Softstart & -stopp Funktion
- T-Fuß mit zweistufiger Teleskopsäule

- traversenfreie Gestell-Konstruktion für maximale Beinfreiheit
- Hub-Geschwindigkeit: 38 mm/s
- Motorgeräusch: <45 dB
- maximale Belastung: 80 kg
- Stromverbrauch 0,3 W

Sitz-/Stehschreibtische Comfort
elektromotorisch höhenverstellbar
von 650 bis 1250 mm



② Schreibtisch
elektromotorisch
höhenverstellbar
Abb. Gestell Weiß,
Platte Ahorn
Breite 1600 mm
Best.-Nr. 1028 8585
€ 949,-

Maximaler Komfort:
2 synchron gesteuerte
Elektromotoren inkl.
Softstart und -stopp
Funktion

③ Schreibtisch
elektromotorisch
höhenverstellbar
Abb. Gestell Schwarz,
Platte Buche
Breite 1600 mm
Best.-Nr. 1028 8736
€ 949,-

Gestell

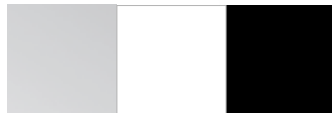

Alusilber Weiß Schwarz
RAL 9006 RAL 9016 RAL 9005

TOP!
ab € **899,-**
Sitz-/Stehstische
elektromotorisch höhenverstellbar

Oberflächenholzdekore

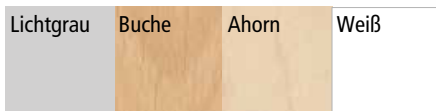

inkl. ISP-Kollisionsschutz
für mehr Sicherheit bei der
Höhenverstellung



① Schreibtisch
elektromotorisch höhenverstellbar
Abb. Gestell Alusilber, Platte Lichtgrau
Breite 1600 mm, Best.-Nr. 1028 8431, € 949,-

Sitz-/Stehschreibtische

25 mm starke Tischplatte mit 2 Metall-Kabeldurchlässen, stabiles T-Fuß-Gestell, elektromotorisch höhenverstellbar von 650-1250 mm, zwei synchron gesteuerte Elektromotoren, inkl. ISP-Kollisionsschutz, inkl. Softstart & -stopp Funktion, maximale Belastung dynamisch: 80 kg

		1200	1600	1800	2000
Tiefe 800 mm			①		
Gestell Alusilber RAL 9006					
Breite	mm	1200	1600	1800	2000
Plattendekor	Gew. kg	46	50	52	53
Lichtgrau	Best.-Nr.	1028 8415	1028 8431	1028 8439	1028 8447
Buche	Best.-Nr.	1028 8416	1028 8432	1028 8440	1028 8448
Ahorn	Best.-Nr.	1028 8417	1028 8433	1028 8441	1028 8449
Weiß	Best.-Nr.	1028 8418	1028 8434	1028 8442	1028 8450
	€/St.	899,-	949,-	969,-	989,-

Gestell Weiß RAL 9016

		1200	1600	1800	2000
			②		
Gestell Weiß RAL 9016					
Breite	mm	1200	1600	1800	2000
Plattendekor	Gew. kg	46	50	52	53
Lichtgrau	Best.-Nr.	1028 8567	1028 8583	1028 8591	1028 8599
Buche	Best.-Nr.	1028 8568	1028 8584	1028 8592	1028 8600
Ahorn	Best.-Nr.	1028 8569	1028 8585	1028 8593	1028 8601
Weiß	Best.-Nr.	1028 8570	1028 8586	1028 8594	1028 8602
	€/St.	899,-	949,-	969,-	989,-

Gestell Schwarz RAL 9005

		1200	1600	1800	2000
			③		
Gestell Schwarz RAL 9005					
Breite	mm	1200	1600	1800	2000
Plattendekor	Gew. kg	46	50	52	53
Lichtgrau	Best.-Nr.	1028 8719	1028 8735	1028 8743	1028 8751
Buche	Best.-Nr.	1028 8720	1028 8736	1028 8744	1028 8752
Ahorn	Best.-Nr.	1028 8721	1028 8737	1028 8745	1028 8753
Weiß	Best.-Nr.	1028 8722	1028 8738	1028 8746	1028 8754
	€/St.	899,-	949,-	969,-	989,-

Zuverlässig aktiv

Mit diesen elektromotorischen Sitz-/Stehstischen, made in Germany, bringen Sie Ihren Bewegungsapparat in Schwung. Auf Knopfdruck können Sie die Schreibtischhöhe Ihren individuellen Bedürfnissen anpassen. Zwei synchron gesteuerte Elektromotoren treiben die präzise gefertigten Doppelteleskopsäulen zuverlässig und leise an. Ein minimaler Stromverbrauch von 0,3 Watt im Stand-by-Betrieb sorgt zudem für eine niedrige Stromrechnung.



② Schreibtisch
elektromotorisch
höhenverstellbar
Abb. Gestell Weiß,
Platte Buche
Breite 1600 mm
Best.-Nr. 1028 8584
€ 949,-

Fachärzte empfehlen: 2/3 sitzen – 1/3 stehen

MULTI M

Sitz-/Stehschreibtische, Monosäule
elektromotorisch höhenverstellbar
von 715-1205 mm



Extra hohe Belastbarkeit, dynamisch bis 60 kg

715-1205 mm

① Abb. Lichtgrau
Best.-Nr. 1029 4756
€/St. 539,-

TOP!
ab € **539,-**
Sitz-/Stehschreibtische

TOP QUALITÄT
5
JAHRE GARANTIE

Gesünder arbeiten leicht gemacht!

Oberflächenholzdekore

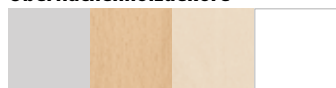

Lichtgrau Buche Ahorn Weiß

Technische Daten:

- stufenlose Höhenverstellung von 715-1205 mm
- 1 Elektromotor, 2-stufige Teleskopsäule
- inkl. Softstart und -stopp Funktion
- inkl. Spiralkabel
- Belastung dynamisch 60 kg
- Hub-Geschwindigkeit 39 mm/s
- inkl. Bodenausgleichsschrauben für einen sicheren Stand
- Stromverbrauch im Standby-Betrieb 0,3 W



Der Sitz-/ Stehtisch mit stabiler Monosäule aus Metall bietet die perfekte Voraussetzung für ergonomisches Arbeiten. Auf Knopfdruck lässt sich die Höhe ganz komfortabel von 715-1205 mm elektrisch verstellen.

So ergibt sich eine Vielzahl an Einsatzmöglichkeiten: als platzsparender Sitz-/Stehschreibtisch für das Home-Office oder zur Ergänzung vorhandener Schreibtische, als perfekte Erweiterung Ihrer Schreibtischfläche, als Besprechungstisch für kleine Runden und dynamische Meetings, als moderner Cafeteria- und Bistrotisch und vieles mehr.

Die ideale Lösung zum attraktiven Preis!

Sitz-/Stehstisch, Monosäule

Plattenstärke 25 mm, Gestell Metall Alusilber RAL 9006, elektromotorisch höhenverstellbar von 715-1205 mm, inkl. Softstart und -stopp Funktion, maximale Belastung dynamisch 60 kg

Plattenform			
	Quadrat	Rund	Rund
Maße	mm B 800 x T 800	ø 800	ø 1000
Gewicht	kg 31	32	38
Plattendekor			
Lichtgrau	Best.-Nr. 1029 4756 ①	1029 4732	1029 4744
Buche	Best.-Nr. 1029 4757	1029 4733	1029 4745 ②
Ahorn	Best.-Nr. 1029 4758	1029 4734	1029 4746
Weiß	Best.-Nr. 1029 4759 ③	1029 4735	1029 4747
	€/St. 539,-	559,-	579,-



Vergrößerte Schreibtisch-Arbeitsfläche

③ Abb. Weiß
Best.-Nr. 1029 4759
€/St. 539,-



② Abb. Buche
ø 1000 mm
Best.-Nr. 1029 4745
€/St. 579,-

 **Made in Germany**

Zubehör finden Sie auf Seite 6.

Sitz-/Stehschreibtische XXL Freiform
elektromotorisch höhenverstellbar
von 650-1250 mm

inkl. ISP-Kollisionsschutz
für mehr Sicherheit bei der
Höhenverstellung



①
Schreibtisch
elektromotorisch
höhenverstellbar
Abb. Gestell Alusilber
Platte Lichtgrau,
Jumbo rechts
Best.-Nr. 1029 5104
€ 1.629,-

TOP!

ab € **989,-**

Sitz-/Stehschreibtische

**TOP
QUALITÄT**
**5
JAHRE
GARANTIE**

Rollcontainer
Tiefe 600 mm
Best.-Nr. 1029 0486
€ 399,-
Seite 31



Gestell



Alusilber RAL 9006 Weiß RAL 9016 Schwarz RAL 9005

Oberflächenholzdekore



Lichtgrau Buche Ahorn Weiß

**2/3
sitzen**
Fachärzte empfehlen
**1/3
stehen**

Technische Daten:

- stufenlose Höhenverstellung von 650-1250 mm
- 2 bzw. 3 synchron gesteuerte Elektromotoren
- inkl. ISP-Kollisionsschutz
- Softstart & -stopp Funktion
- T-Fuß mit zweistufiger Teleskop-Säule

- traversenfreie Gestell-Konstruktion für maximale Beinfreiheit
- Hub-Geschwindigkeit: 38 mm/s
- Motorgeräusch: <45 dB
- maximale Belastung: 80 kg
- Stromverbrauch: 0,3 W

Sitz-/Stehschreibtisch XXL Freiform

25 mm starke Tischplatte mit Metall-Kabeldurchlässen, stabiles T-Fuß-Gestell, elektromotorisch höhenverstellbar von 650-1250 mm, 2 bzw. 3 synchron gesteuerte Elektromotoren, inkl. ISP-Kollisionsschutz, inkl. Softstart & -stopp Funktion, maximale Belastung dynamisch: 80 kg

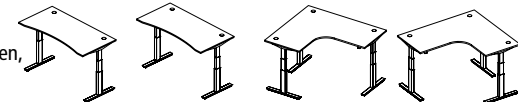

	Cockpit	Cockpit	Jumbo links	Jumbo rechts	
Breite	1800	2000	1800/800	1800/800	
Tiefe	900/800/900	900/800/900	1600/800	1600/800	
Kabeldurchlässe	2	2	3	3	
Gewicht	54	45	73	73	
Plattendekor	Gestellfarbe				
Lichtgrau	Alusilber	Best.-Nr. 1029 5080	1029 5088	1029 5096	1029 5104 ①
Buche	Alusilber	Best.-Nr. 1029 5081	1029 5089	1029 5097	1029 5105
Ahorn	Alusilber	Best.-Nr. 1029 5082 ②	1029 5090	1029 5098	1029 5106
Weiß	Alusilber	Best.-Nr. 1029 5083 ③	1029 5091	1029 5099	1029 5107
Lichtgrau	Weiß	Best.-Nr. 1029 5112	1029 5120	1029 5128	1029 5136
Buche	Weiß	Best.-Nr. 1029 5113	1029 5121	1029 5129	1029 5137
Ahorn	Weiß	Best.-Nr. 1029 5114	1029 5122	1029 5130	1029 5138
Weiß	Weiß	Best.-Nr. 1029 5115	1029 5123	1029 5131	1029 5139
Lichtgrau	Schwarz	Best.-Nr. 1029 5144 ④	1029 5152	1029 5160	1029 5168
Buche	Schwarz	Best.-Nr. 1029 5145	1029 5153	1029 5161	1029 5169
Ahorn	Schwarz	Best.-Nr. 1029 5146	1029 5154	1029 5162	1029 5170
Weiß	Schwarz	Best.-Nr. 1029 5147	1029 5155	1029 5163	1029 5171
	€/St.	989,-	1.029,-	1.629,-	1.629,-

③
Abb. Gestell Alusilber
Platte Weiß,
Cockpit
Best.-Nr. 1029 5083
€ 989,-

④
Abb. Gestell Schwarz
Platte Lichtgrau,
Cockpit
Best.-Nr. 1029 5144
€ 989,-

②
Abb. Gestell Alusilber
Platte Ahorn,
Cockpit
Best.-Nr. 1029 5082
€ 989,-

MULTI M

Schreibtische

MULTI M pro NAVIGATOR

„Hier finde ich passende Artikel“



Container
ab Seite 30



Flügeltüren-
schrank/Regale
ab Seite 32



Schiebetüren-/
Rollladenschrank
ab Seite 36



Abb. Gestell Weiß
Platte Ahorn



Platte Holzdekor

①

②

① Schreibtisch
Breite 1600 mm
Abb. Gestell Alusilber
Platte Buche
Best.-Nr. 1028 8488
€ 569,-

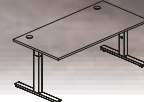

Schreibtische rechteckig T-Fuß

25 mm starke Tischplatte mit 2 Metall-Kabeldurchlässen, stabiles T-Fuß-Gestell, manuell höhenstellbar von 650-850 mm, Tiefe 800 mm

①

Breite	mm	800	1200	1600	1800	2000
Gewicht	kg	38	42	48	51	54
Plattendekor	Gestellfarbe					
Lichtgrau	Alusilber	Best.-Nr. 1028 8455	1028 8471	1028 8487	1028 8495	1028 8503
Buche	Alusilber	Best.-Nr. 1028 8456	1028 8472	1028 8488	1028 8496	1028 8504
Ahorn	Alusilber	Best.-Nr. 1028 8457	1028 8473	1028 8489	1028 8497	1028 8505
Weiß	Alusilber	Best.-Nr. 1028 8458	1028 8474	1028 8490	1028 8498	1028 8506
Lichtgrau	Weiß	Best.-Nr. 1028 8607	1028 8623	1028 8639	1028 8647	1028 8655
Buche	Weiß	Best.-Nr. 1028 8608	1028 8624	1028 8640	1028 8648	1028 8656
Ahorn	Weiß	Best.-Nr. 1028 8609	1028 8625	1028 8641	1028 8649	1028 8657
Weiß	Weiß	Best.-Nr. 1028 8610	1028 8626	1028 8642	1028 8650	1028 8658
Lichtgrau	Schwarz	Best.-Nr. 1028 8759	1028 8775	1028 8791	1028 8799	1028 8807
Buche	Schwarz	Best.-Nr. 1028 8760	1028 8776	1028 8792	1028 8800	1028 8808
Ahorn	Schwarz	Best.-Nr. 1028 8761	1028 8777	1028 8793	1028 8801	1028 8809
Weiß	Schwarz	Best.-Nr. 1028 8762	1028 8778	1028 8794	1028 8802	1028 8810
	€/St.	499,-	559,-	569,-	589,-	619,-

Oberflächenholzdekore



Gestell

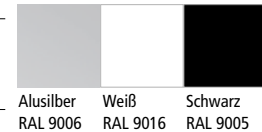

Alusilber RAL 9006 Weiß RAL 9016 Schwarz RAL 9005

Made in Germany

TOP QUALITÄT
5 JAHRE GARANTIE

Kabelwanne

bietet optimalen Stauraum für Kabel und Steckdosen, beidseitig abklappbar, Metall pulverbeschichtet, inkl. Kabelzugentlastung
Höhe 50 mm, Tiefe 145 mm



für Tischbreite	mm	800	1200	1600	1800	2000
Alusilber RAL 9006	Best.-Nr.	1028 8917	1028 8919	1028 8921	1028 8922	1028 8923
Weiß RAL 9016	Best.-Nr.	1028 8924	1028 8926	1028 8928	1028 8929	1028 8930
Schwarz RAL 9005	Best.-Nr.	1028 8931	1028 8933	1028 8935	1028 8936	1028 8937
	€/St.	49,90	51,90	54,90	59,90	68,90

Knieraumblenden

bietet optimalen Sichtschutz, Metall pulverbeschichtet, inkl. Montagmaterial, Höhe 350 mm, Tiefe 16 mm

②



für Tischbreite	mm	800	1200	1600	1800	2000
Alusilber RAL 9006	Best.-Nr.	1028 8938	1028 8940	1028 8942	1028 8943	1028 8944
Weiß RAL 9016	Best.-Nr.	1028 8945	1028 8947	1028 8949	1028 8950	1028 8951
Schwarz RAL 9005	Best.-Nr.	1028 8952	1028 8954	1028 8956	1028 8957	1028 8958
	€/St.	69,90	76,90	87,90	92,90	98,90

CPU-Halter ③

für Towerbreite 175 - 230 mm
Metall pulverbeschichtet, inkl. Montagmaterial zur Montage unter der Tischplatte



Farbe	Alusilber RAL 9006	Weiß RAL 9016	Schwarz RAL 9005
Best.-Nr.	1028 8959	1028 8960	1028 8961
€/St.	79,90	89,90	89,90

Kabelkette

Fassungsvermögen: bis zu 20 Kabel
Länge: 130 cm (gestreckt)

Alusilber RAL 9006	Best.-Nr.	1026 4621
Weiß RAL 9016	Best.-Nr.	1028 5393
Schwarz RAL 9005	Best.-Nr.	1028 5394
	€/St.	54,90

TOP QUALITÄT
5 JAHRE GARANTIE



Bürodrehstuhl
Best.-Nr. 2020 9919
€ 199,90
Seite 57



TOP!
ab € **269,-**
Schreibtische

Rollcontainer
Tiefe 600 mm
Best.-Nr. 1029 0664
ab € 399,-
Seite 17

Abb. Lichtgrau

319,-
① Schreibtisch Basic
Lichtgrau/Alusilber
Breite 1600 mm
Best.-Nr. 1027 5431

Flügeltürenschrank
Breite 800 mm
Best.-Nr. 1025 8948
€ 299,-
Seite 21



Abb. Lichtgrau/Anthrazit

Schreibtische Basic

Höhe 740 mm,
Platte 25 mm stark
mit 2 Kabeldurchlässen,
C-Fuß Gestell inkl. Knierraumblende
und vertikalem Kabelkanal,
Plattenform

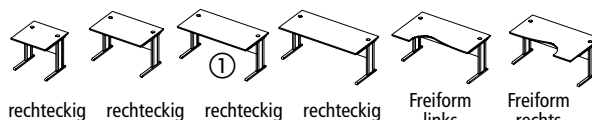

			rechteckig	rechteckig	rechteckig	rechteckig	Freiform links	Freiform rechts
Breite	mm		800	1200	1600	1800	1600	1600
Tiefe	mm		800	800	800	800	1050/800	1050/800
Gewicht	kg		26	33	39	45	50	50
Platte	Gestell							
Lichtgrau	Anthrazit	Best.-Nr.	1015 8952	1015 8951	1015 8950	1027 5435	1020 7880	1020 7877
Lichtgrau	Alusilber	Best.-Nr.	1027 5429	1027 5430	1027 5431	1027 5432	1027 5433	1027 5434
Buche	Alusilber	Best.-Nr.	1015 6524	1015 6523	1015 6522	1027 5436	1020 7881	1020 7878
Ahorn	Alusilber	Best.-Nr.	1021 2813	1021 2814	1021 2815	1027 5437	1021 2720	1021 2804
Weiß	Anthrazit	Best.-Nr.	1025 8469	1025 8468	1025 8467	1027 5438	-	-
		€/St.	269,-	299,-	319,-	369,-	399,-	399,-

Kabelkanal

großzügig bemessen, um sämtliche Kabel und Steckdosen zu verstauen, Metall pulverbeschichtet, inkl. Montagematerial, Höhe 80 x Tiefe 100 mm

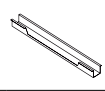

			mm	800	1200	1600	1800
Alusilber	Best.-Nr.			1026 3107	1026 3108	1026 3109	1026 3110
Anthrazit	Best.-Nr.			1026 3111	1026 3112	1026 3113	1026 3114
		€/St.		31,-	39,-	42,-	46,-

Verkettungs- und Anbauplatten

Höhe 740 mm,
Platte 25 mm stark,
inkl. Stützfuß

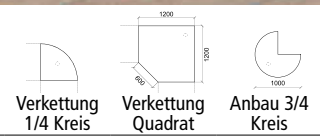

		Verkettung 1/4 Kreis	Verkettung Quadrat	Anbau 3/4 Kreis
Breite	mm	800	1200	1000
Gewicht	kg	13	16	16
Platte	Stützfuß	Best.-Nr.	Best.-Nr.	Best.-Nr.
Lichtgrau	Anthrazit	1025 8029	1025 8030	1025 8031
Lichtgrau	Alusilber	1026 7636	1026 7637	1026 7638
Buche	Alusilber	1025 8020	1025 8022	1025 8024
Ahorn	Alusilber	1025 8021	1025 8023	1025 8025
Weiß	Anthrazit	1025 8538	1025 8539	1025 8540
	€/St.	139,-	189,-	159,-

Anstell-Rollladenschrank

zum Anstellen an Freiformtische, Rolllade in Alusilber, H 740 x B 800 x T 400 mm, Gewicht 32 kg



Dekor	Best.-Nr.
Lichtgrau	1026 7199
Buche	1026 3983
Ahorn	1025 8934
€/St.	379,-



Container
ab Seite 16



Flügeltüren-
schrank/Regale
ab Seite 20



Schiebetüren-/
Rollladenschrank
ab Seite 24



Abb. Weiß

Flügeltürenschrank
ab Seite 20

Schiebetüren- und
Rollladenschränke
Seite 24-27

- ①
Schreibtisch
Basic M
Breite 1600 mm
Best.-Nr. 1028 3321
€ 359,-



Kabeldurchlässe
für mehr Komfort



Knieraumblynde bietet
optimalen Sichtschutz



CPU -Halter in weiß
optional

Oberflächenholzdekore



Lichtgrau Buche Ahorn Weiß

Tischgestell



Weiß RAL 9010 Alusilber RAL 9006

Schreibtische Basic M

Höhe 740 mm

Platte 25 mm stark
mit 2 Kabeldurchlässen,
elegantes C-Fuß Stahlgestell
in Alusilber oder weiß

**inkl. horizontaler und
vertikaler Kabelführung**

Plattenform			rechteckig	rechteckig	① rechteckig	rechteckig	Cockpit	linksseitig	rechtsseitig
Breite	mm		800	1200	1600	1800	1800 x	1800/800	1800/800
Tiefe	mm		800	800	800	800	950/800/950	1600/600	1600/600
Plattendekor	Gestell		26	35	40	43	45	56	56
Lichtgrau	Alusilber	Best.-Nr.	1021 9664	1021 9665	1021 9666	1027 5499	1022 0222	1025 4202	1025 4053
Buche	Alusilber	Best.-Nr.	1021 9667	1021 9668	1021 9669	1027 5500	1022 0223	1025 4419	1025 4056
Ahorn	Alusilber	Best.-Nr.	1021 9670	1021 9671	1021 9672	1027 5501	1022 0224	1025 4421	1025 4201
Weiß	Alusilber	Best.-Nr.	1025 8520	1025 8521	1025 8522	1027 5502	1025 8523	1025 9665	1025 9664
Lichtgrau	Weiß	Best.-Nr.	1028 3310	1028 3314	1028 3318	1028 3322	1028 3326	1028 3334	1028 3330
Buche	Weiß	Best.-Nr.	1028 3311	1028 3315	1028 3319	1028 3323	1028 3327	1028 3335	1028 3331
Ahorn	Weiß	Best.-Nr.	1028 3312	1028 3316	1028 3320	1028 3324	1028 3328	1028 3336	1028 3332
Weiß	Weiß	Best.-Nr.	1028 3313	1028 3317	1028 3321	1028 3325	1028 3329	1028 3337	1028 3333
			€/St.	299,-	349,-	359,-	369,-	419,-	649,-



Platte Holzdekor

- ② Schreibtisch
Jumbo-Freiform, rechtsseitig
Abb. Lichtgrau
Best.-Nr. 1025 4053
€ 649,-

OPTIMAL!
- extra große Tischplatte
- super stabiles C-Fuß Gestell
- maximale Beinfreiheit

Alusilber
RAL 9006



Datenmanagement

alle Anschlüsse griff-
bereit am Arbeitsplatz,
3 x Schuko, 2 x LAN,
zum Anklebmen,
Alusilber

Best.-Nr. 1026 4018 €/St. 119,-

**TOP
QUALITÄT**
**5
JAHRE
GARANTIE**



Schiebetüren- und Rollladenschränke Seite 24-27

Flügeltüren-schränke und Regale Seite 20-23

Rollcontainer
Tiefe 800 mm
Best.-Nr.
1029 0674
ab € 449,-
Seite 17

②
Schreibtisch
Comfort M
Breite 1600 mm
höhenstellbar
von 640-840 mm
Best.-Nr. 1021 9681
€ 419,-

Abb. Ahorn

Nach Ihren Wünschen HÖHENEIN- STELLBAR

TOP!
ab € **369,-**
Schreibtische

Schreibtische Comfort M manuell höhenstellbar von 640-840 mm

Platte 25 mm stark mit 2 Kabeldurchlässen,
elegantes C-Fuß Stahlgestell
in Alusilber oder weiß,
**inkl. horizontaler und
vertikaler Kabelführung**

Plattenform	mm	800	1200	1600	1800	1800 x 950/800/950		
Breite	mm	800	1200	1600	1800	1800 x 950/800/950		
Tiefe	mm	800	800	800	800	950/800/950		
Plattendekor	Gestell	Gewicht	kg	30	39	45	48	45
Lichtgrau	Alusilber	Best.-Nr.	1021 9673	1021 9674	1021 9675	1027 5439	1022 0230	1022 0230
Buche	Alusilber	Best.-Nr.	1021 9676	1021 9677	1021 9678	1027 5440	1022 0231	1022 0231
Ahorn	Alusilber	Best.-Nr.	1021 9679	1021 9680	1021 9681	1027 5441	1022 0232	1022 0232
Weiß	Alusilber	Best.-Nr.	1025 8524	1025 8525	1025 8526	1027 5442	1025 8527	1025 8527
Lichtgrau	Weiß	Best.-Nr.	1028 3338	1028 3342	1028 3346	1028 3350	1028 3354	1028 3354
Buche	Weiß	Best.-Nr.	1028 3339	1028 3343	1028 3347	1028 3351	1028 3355	1028 3355
Ahorn	Weiß	Best.-Nr.	1028 3340	1028 3344	1028 3348	1028 3352	1028 3356	1028 3356
Weiß	Weiß	Best.-Nr.	1028 3341	1028 3345	1028 3349	1028 3353	1028 3357	1028 3357
	€/St.		369,-	399,-	419,-	449,-	489,-	489,-

Verkettungs- und Anbauplatten Comfort M

Platte 25 mm stark,
Höhe 640-840 mm,
inkl. Stützfuß

Breite	mm	800	1200	1000
Gewicht	kg	13	29	16
Plattendekor	Stützfuß	Best.-Nr.	Best.-Nr.	Best.-Nr.
Lichtgrau	Alusilber	1026 7630	1026 7631	1026 7632
Buche	Alusilber	1025 8014	1025 8016	1025 8018
Ahorn	Alusilber	1025 8015	1025 8017	1025 8019
Weiß	Alusilber	1026 7633	1026 7634	1026 7635
Lichtgrau	Weiß	1028 6787	1028 6792	1028 6796
Buche	Weiß	1028 6789	1028 6793	1028 6797
Ahorn	Weiß	1028 6790	1028 6794	1028 6798
Weiß	Weiß	1028 6791	1028 6795	1028 6799
	€/St.	159,-	219,-	169,-

Knieraumblende

bietet optimalen Sichtschutz, Metall
pulverbeschichtet, inkl. Montagematerial,
Höhe 320 x Tiefe 16 mm

für Tischbreite	mm	800	1200	1600	1800
Alusilber	Best.-Nr.	1026 3099	1026 3100	1026 3101	1026 3102
Weiß	Best.-Nr.	1028 4710	1028 4711	1028 4712	1028 4713
	€/St.	39,-	44,-	49,-	49,90

CPU-Halter

für Breite 175-230 mm, Metall
pulverbeschichtet, zur Montage
unter der Tischplatte

Farbe	Alusilber RAL 9006	Weiß RAL 9016
Best.-Nr.	1028 8959	1028 8960
€/St.	79,90	89,90

Schublade für Schreibtisch

Materialschublade zur
Montage unter der Tischplatte,
Metall Weiß, inkl. Einlage
aus Bambus,
Auszugslänge 240 mm,
B 425 x H 37 x T 265 mm

Best.-Nr. 1032 9798 €/St. **99,90**

MULTI M

4-Fuß Schreibtische

MULTI M NAVIGATOR

„Hier finde ich passende Artikel“



Container
ab Seite 16



Flügelüren-
schrank/Regale
ab Seite 20



Schiebetüren-/
Rollladenschrank
ab Seite 24

Regal, 3 Ordnerhöhen
Breite 800 mm
Best.-Nr. 1025 8988
ab €St. 189,-
Seite 23

**TOP
QUALITÄT**
**5
JAHRE
GARANTIE**

①
Schreibtisch
4-Fuß, Comfort
Breite 1600 mm
Best.-Nr. 1022 7386
€ 489,-

Rollcontainer
Tiefe 600 mm
Best.-Nr. 1029 0664
ab €St. 399,-
Seite 17

Rollladenschrank
Breite 1200 mm
Best.-Nr. 1026 7197
€St. 589,-
Seite 27

Abb. Lichtgrau

Schreibtische 4-Fuß Basic

Höhe 740 mm,
25 mm starke Platte mit 2 Kabeldurchlässen,
stabiles 4-Fuß Stahlgestell in Alusilber,
inkl. horizontalem
Kabelkanal

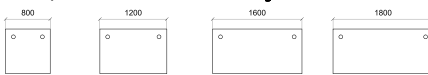
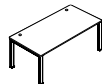

Breite x Tiefe	mm	800 x 800	1200 x 800	1600 x 800	1800 x 800
Gewicht	kg	32	41	46	49
Lichtgrau	Best.-Nr.	1022 7350	1022 7353	1022 7356	1022 7359
Buche	Best.-Nr.	1022 7351	1022 7354	1022 7357	1022 7360
Ahorn	Best.-Nr.	1022 7352	1022 7355	1022 7358	1022 7361
Weiß	Best.-Nr.	1025 8541	1025 8542	1025 8543	1025 8544
	€/St.	369,-	399,-	429,-	449,-

Schreibtische 4-Fuß Comfort

Höhe verstellbar 620 - 820 mm,
25 mm starke Platte mit 2 Kabeldurchlässen,
stabiles 4-Fuß Stahlgestell
in Alusilber,
inkl. horizontalem
Kabelkanal

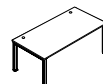

Breite x Tiefe	mm	800 x 800	1200 x 800	1600 x 800	1800 x 800
Gewicht	kg	33	41	47	50
Lichtgrau	Best.-Nr.	1022 7380	1022 7383	1022 7386	1022 7389
Buche	Best.-Nr.	1022 7381	1022 7384	1022 7387	1022 7390
Ahorn	Best.-Nr.	1022 7382	1022 7385	1022 7388	1022 7391
Weiß	Best.-Nr.	1025 8550	1025 8554	1025 8555	1025 8556
	€/St.	429,-	469,-	489,-	499,-

Anbauplatten für Schreibtische Basic

inkl. Stützfuß in Alusilber,
Höhe 740 mm

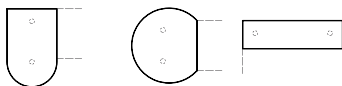

Breite x Tiefe	mm	1250 x 800	1200 x 1050	1600 x 450
Platte	Gewicht kg	30	36	23
Lichtgrau	Best.-Nr.	1027 5513	1027 5514	1027 5515
Buche	Best.-Nr.	1026 3586	1026 3590	1026 3594
Ahorn	Best.-Nr.	1026 3587	1026 3591	1026 3595
Weiß	Best.-Nr.	1027 5516	1027 5517	1027 5518
	€/St.	199,-	219,-	169,-

Anbauplatten für Schreibtische Comfort

inkl. Stützfuß in Alusilber,
Höhe 680-820 mm

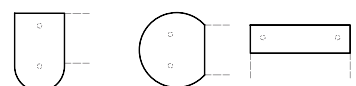

Breite x Tiefe	mm	1250 x 800	1200 x 1050	1600 x 450
Platte	Gewicht kg	31	37	25
Lichtgrau	Best.-Nr.	1027 4438	1027 4439	1027 4440
Buche	Best.-Nr.	1026 3610	1026 3614	1026 3618
Ahorn	Best.-Nr.	1026 3611	1026 3615	1026 3619
Weiß	Best.-Nr.	1027 5522	1027 5523	1027 5658
	€/St.	289,-	289,-	249,-

Zubehör

Knieraumblende

bietet optimalen Sichtschutz,
Metall pulverbeschichtet,
inkl. Montagematerial, Höhe 320 x Tiefe 16 mm

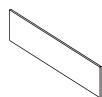

für Tischbreite	mm	800	1200	1600	1800
Alusilber	Best.-Nr.	1026 3099	1026 3100	1026 3101	1026 3102
	€/St.	39,-	44,-	49,-	49,90

②
Abb. Knieraumblende

Kabelkette

inklusive Tischbefestigung
und Bodenplatte, Fassungs-
vermögen: bis zu 20 Kabel.
Länge: 130 cm (gestreckt)



Farbe	Alusilber	Weiß
Best.-Nr.	1026 4621	1028 5393
€/St.	54,90	54,90

multifunktional und ergonomisch

Mit MULTI M gestalten Sie Ihr Büro multifunktional! Ein umfangreicher Typenplan an Containern und Schränken gewährleistet individuelle Einrichtungslösungen zu attraktiven Preisen. Hinzukommen vier unterschiedliche Oberflächendekore, die Ihren Büroräumen ein eigenständiges Ambiente verleihen. Das Büromöbelprogramm MULTI M entspricht den hohen Anforderungen der europäischen Norm für Büromöbel (DIN EN 527 Teil 1 und Teil 2).



- Korpusmöbel aus Dreischichtspanplatten der Emissionsklasse E1, FSC zertifiziert, beidseitig melaminharzbeschichtet, Oberflächen abrieb-, stoß- und kratzfest, Umleimer aus PVC, 1 mm stark
- Fachböden 18 mm stark, teilweise um 32 mm nach oben/unten verstellbar
- Regale und Flügeltürenschränke ab Breite 1000 mm mit Mitteltrennwand
- Flügeltürenschränke mit Standard-Türbändern und 100° Öffnungswinkel
- Alle Schränke und Container sind abschließbar
- Metallgriffe in Alusilber oder Anthrazit, Lochabstand 128 mm
- Schränke mit Sockelblende und Bodenausgleich, von innen einstellbar
- Rückwand 12 mm stark
- Typenplan mit Korpusbreiten von 800, 1000, 1200 und 1600 mm in 6 verschiedenen Höhen
- Schränke werden zerlegt geliefert (Rolladenschränke sind vormontiert, Griffe beiliegend)

Container Seite 16-17

Roll- und Standcontainer sind die idealen Stauraummöbel, damit Ihr Schreibtisch frei bleibt für die wirklich wichtigen Dinge. Stabile Metallschübe mit Zentralverschluss, Auszugssperre und teilweise mit Selbststeinzug garantieren maximale Sicherheit bei optimalem Komfort.



TOP QUALITÄT
5 JAHRE GARANTIE

€ 789,-
Seite 16

ab € 249,-
Seite 16

Flügeltürenschränke Seite 20-21

Vielfältigkeit auch bei den MULTI M Schränken: Mit einer einheitlichen Systemtiefe von 420 mm, Korpusbreiten in 400, 800, 1000 und 1200 mm sowie 4 unterschiedlichen Höhenmaßen lassen sich individuell angepasste Einrichtungslösungen realisieren.

Die modulare Systembauweise gewährleistet zudem eine zukunfts-sichere, jederzeit erweiterbare Bürolandschaft.



ab € 139,-
ab Seite 22

ab € 239,-
ab Seite 20

Oberflächenholzdekore



Rolladen-/Schiebetürenschränke Seite 24-27



ab € 299,-
ab Seite 26

ab € 249,-
ab Seite 24

Zubehör

Um Ihnen den Arbeitsalltag zu erleichtern, bietet MODUL M pro umfangreiches Zubehör für Schreibtische, Container, Schränke und Regale an.



Schubladenblock Seite 44



ab € 249,-
ab Seite 24

MULTI M

Roll- und Standcontainer
Tiefe 460 mm
und 800 mm

Das „ORGA-MOBIL“ zum attraktiven Preis

Oberflächenholzdekore



Topplatte
19 mm stark

abschließbare Schübe mit leichtlaufender Metall-Rollschubführung und 4/5 Teilauszug

Vollmetallgriff
Alusilber bei Ahorn- und Buchedekor, Anthrazit bei Dekor Lichtgrau und Weiß

Holzdekor

TOP!
€ **249,-**
Rollcontainer

Rollcontainer

Schübe mit stabiler Metall-Rollschubführung Gewicht 23 kg



Breite x Höhe	mm	410 x 585
Anzahl	Schubladen	3
Lichtgrau	Best.-Nr.	1025 7966 ①
Buche	Best.-Nr.	1025 7967 ②
Ahorn	Best.-Nr.	1025 7968
Weiß	Best.-Nr.	1025 8730
	€/St.	269,-
ab 2 St.	€/St.	249,-

① Abb. Lichtgrau
Best.-Nr. 1025 7966
ab € 249,-

Achtung! Für diesen Rollcontainer ist kein Zubehör erhältlich.



④ Abb. Ahorn
Best.-Nr. 1029 0695
€/St. 549,-

TOP QUALITÄT
5 JAHRE GARANTIE



Abb. Weiß

Hängeregistraturschrank

Schübe mit gedämpften Selbsteinzug, für Hängemappen DIN A4. Belastbarkeit je Schub 25 kg. B 800 x H 1145 x T 420 mm



Lichtgrau	Best.-Nr.	1029 1547
Buche	Best.-Nr.	1029 1548
Ahorn	Best.-Nr.	1029 1549
Weiß	Best.-Nr.	1029 1550 ⑤
	€/St.	789,-

Standcontainer

inkl. Materialschublade, Schübe mit gedämpften Selbsteinzug, zentral verschließbar, Breite 435 x H 720 x T 800 mm



Gewicht	kg	43	42
Anzahl Schubladen		4	2
Hängeregistraturauszug		-	1
Lichtgrau	Best.-Nr.	1029 0687	1029 0693
Buche	Best.-Nr.	1029 0690	1029 0694
Ahorn	Best.-Nr.	1029 0691	1029 0695
Weiß	Best.-Nr.	1029 0692	1029 0696
	€/St.	549,-	549,-

③ Abb. Lichtgrau
Best.-Nr. 1029 0687
€/St. 549,-



Hängemappenschub voll ausziehbar und vielseitig nutzbar durch hohe Schubkastenwanne



Stand-/Beistellcontainer zur Vergrößerung der Schreibtisch-Arbeitsfläche

Rollcontainer
Tiefe 600 mm
und 800 mm



inkl. Schublade mit integriertem Utensilienfach, Schloss mit Wechselszylinder inkl. 2 Schlüsseln, zentral verschließbar

leichtlaufende Schübe inklusive gedämpftem Selbsteinzug und Auszugssperre, zentral verschließbar



Weiteres Container Zubehör finden Sie auf Seite 31

vordere Rolle mit Feststeller

Tiefe 600 und 800 mm



① Abb. Buche

② Abb. Ahorn

Die KOMFORT-LÖSUNG für den täglichen Einsatz

Zubehör für Stand- und Rollcontainer mit Tiefe 600 oder 800 mm



Schrägfachablage-Set

bestehend aus:
4 auseinanderziehbaren Ablagen
DIN A4

Best.-Nr. 1029 0560 €/St. **37,90**



Schubladeinteilungs-Set

bestehend aus:
4 Trennstegen 330 x 73 x 7 mm,
2 Fachteilern A5, 2 Fachteilern A6

Best.-Nr. 1029 0559 €/St. **49,90**



Schubladen-Trennsteg

Einzel, Metall schwarz

Best.-Nr. 1029 5406 €/St. **8,90**

Stempelhalter für 7 Stempel

Best.-Nr. 1029 05 58 €/St. **24,90**

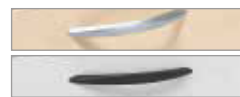

Möbelgriff Metall

Alusilber Best.-Nr. 1029 2675 €/St. **3,90**

Anthrazit Best.-Nr. 1029 2676 €/St. **3,90**



Aufstockelement (für Standcontainer)

für Fußgleiter Kunststoff Schwarz
H 20 mm, VE= 4 St.

Best.-Nr. 1023 7926 €/VE **12,-**

Rollcontainer

inkl. Materialschub, Metallschübe mit gedämpftem Selbsteinzug, zentral verschließbar, Breite 435 x Höhe 600 mm



Tiefe	mm	600	600	800	800
Anzahl Schubladen		3	1	3	1
Hängeregistraturauszug		-	1	-	1
Gewicht	kg	26	25	37	36
Lichtgrau	Best.-Nr.	1029 0664	1029 0668	1029 0672	1029 0676
Buche	Best.-Nr.	1029 0665	1029 0669	1029 0673	1029 0677
Ahorn	Best.-Nr.	1029 0666	1029 0670	1029 0674	1029 0678
Weiß	Best.-Nr.	1029 0667	1029 0671	1029 0675	1029 0679
	€/St.	399,-	379,-	449,-	449,-

Rollcontainer

Holzdekor, Tiefe 500 mm

TOP-ANGEBOT

Oberflächenholzdekore



Lichtgrau Buche Ahorn Weiß

Holzdekor



für mehr Ordnung am Schreibtisch – Schub inkl. Trennblech und schiebbarer Stiftablage

TOP!
€ **189,-**
Rollcontainer

TOP QUALITÄT
5
JAHRE GARANTIE

Qualitätsmerkmale:

- + hochwertige Qualitätsspanplatte mit kratzfester Melaminharz-Beschichtung
- + stabile Metallschübe auf Rollenführung, zentral verschließbar
- + oberer Schub mit schiebbarer Stiftablage
- + Vollmetallgriffe in Alusilber
- + inklusive 1 Trennblech je Schublade

Rollcontainer Holz mit Metallschüben

Höhe 595 mm
Breite 407 mm
Tiefe 500 mm
Gewicht 24 kg



Tiefe	mm	500
Anzahl Schubladen		3
Gewicht	kg	24
Lichtgrau	Best.-Nr.	1027 3366 ①
Buche	Best.-Nr.	1027 3367 ②
Ahorn	Best.-Nr.	1027 3368 ③
Weiß	Best.-Nr.	1028 1728 ④
	€/St.	189,-



① Rollcontainer
Tiefe 500 mm
Abb. Lichtgrau
Best.-Nr. 1027 3366
€/St. **189,-**



② Rollcontainer
Tiefe 500 mm
Abb. Buche
Best.-Nr. 1027 3367
€/St. **189,-**

③ Rollcontainer
Tiefe 500 mm
Abb. Ahorn
Best.-Nr. 1027 3368
€/St. **189,-**

④ Rollcontainer
Tiefe 500 mm
Abb. Weiß
Best.-Nr. 1028 1728
€/St. **189,-**

TOP-ANGEBOT



TOP!
ab € **299,-**
Flügeltürenschränke

100° Türöffnung

Holzdekor



Qualitätsmerkmale Flügeltürenschränke:

- + **hochverdichtete Qualitäts-Spanplatten** der Klasse E1 mit einer **kratzunempfindliche** Melaminharzbeschichtung
- + **4 Fachböden**, 25 mm stark im 32 mm Raster höhenverstellbar
- + Türen, Korpus, Seitenteile 18 mm
- + Sichrückwand 18 mm stark
- + **elegante Vollmetallgriffe** Silber lackiert
- + **Stangenschloss**, inkl. 2 nummerierte Schlüssel
- + Türscharniere regulierbar, Öffnungswinkel ca. 100°
- + **einstellbare Kunststoff Möbelgleiter**, zum Ausgleich von Bodenunebenheiten

Flügeltürenschränke Holz

Oberflächenholzdekor Lichtgrau
H 1948 x T 380 mm ① ②

Breite mm	600	900
Gewicht kg	58	99
Best.-Nr.	1027 1088	1021 3971
€/St.	299,-	359,-

Oberflächenholzdekor



Qualitätsmerkmale Rollcontainer:

- + **hochverdichtete Qualitäts-Spanplatten** der Klasse E1 mit einer **strapazierfähigen, kratzunempfindlichen** Melaminharzbeschichtung
- + **inkl. Utensilienschub** aus Kunststoff
- + **stabile Metallschübe mit hochwertiger Rollenführung**, inkl. Schubladenauszugssperre
- + Zentralverschluss inkl. 2 Schlüsseln
- + **elegante Vollmetallgriffe** Silber lackiert
- + **leichtlaufende Kunststoff-Rollen**

Rollcontainer Holz ③

mit Metallschüben
Oberflächenholzdekor Lichtgrau
H 600 x B 432 x T 575 mm, Gewicht 26 kg

Best.-Nr.	1022 1535
€/St.	329,-



Zubehör:



Schubladen-Trennsteg

Metall schwarz
H 73 x B 330 x T 7 mm

Best.-Nr.	1022 1536
€/St.	19,-



Professionelle QUALITÄT

PREISWERT + FLEXIBEL



PLATZ FÜR
45
ORDNER
+ MEHR

Holzdekor

⑧ Flügeltürenschränk
Abb. Buche
5 Ordnerhöhen
Best.-Nr. 1025 8964
€ 399,-
Seite 21

⑧ Flügeltürenschränk
Abb. Lichtgrau
5 Ordnerhöhen
Breite 800 mm
Best.-Nr. 1025 8950
€ 399,- Seite 21



⑤ Flügeltürenschränk
Abb. Ahorn
3 Ordnerhöhen
Best.-Nr. 1025 8973
€ 299,- Seite 21



④ Flügeltürenschränk
Abb. Weiß
2 Ordnerhöhen
Best.-Nr. 1025 8488
€ 259,- Seite 21



Abb. Ahorn



Holzfachböden
18 mm stark



Sichrückwände,
12 mm stark



Ergonomische
Griffe aus Metall,
Zylinderschloss
mit 2 Schlüsseln



Sockel mit
Bodenausgleich

Flügeltüren-Aufsatzschränke

Tiefe 420 mm



	mm	800 x 710	1000 x 710	1200 x 710	800 x 1055	1000 x 1055	1200 x 1055
Ordnerhöhen		2	2	2	3	3	3
Ordnerkapazität	St.	18	20	28	27	30	42
Gewicht	kg	28	37	43	39	52	59
Innenmaße B x T	mm	763 x 380	2 x 473 x 380	2 x 573 x 380	763 x 380	2 x 473 x 380	2 x 573 x 380
Lichtgrau	Best.-Nr.	1026 8059	1027 5026	1027 5030	1027 1916	1027 5034	1027 5038
Buche	Best.-Nr.	1026 8060	1027 5027	1027 5031	1027 1917	1027 5035	1027 5039
Ahorn	Best.-Nr.	1026 8061	1027 5028	1027 5032	1027 1918	1027 5036	1027 5040
Weiß	Best.-Nr.	1026 8062	1027 5029	1027 5033	1027 1919	1027 5037	1027 5041
	€/St.	239,-	319,-	339,-	309,-	379,-	409,-



Möbelgriff Metall

Alusilber Best.-Nr. 1029 2675 €/St. **3,90**

Anthrazit Best.-Nr. 1029 2676 €/St. **3,90**

TOP QUALITÄT
5
JAHRE GARANTIE

MULTI M NAVIGATOR

„Hier finde ich passende Artikel“



Schreibtisch
ab Seite 2



Container
ab Seite 16



Schiebetüren-/
Rollladenschrank
ab Seite 24

Flügeltüren- und Aufsatzschränke



⑥ Flügeltürenschrank
3 Ordnerhöhen
Breite 1000 mm
Best.-Nr. 1027 3399
€ 399,-

⑨ Flügeltürenschrank
6 Ordnerhöhen
Breite 800 mm
Best.-Nr. 1026 9599
€ 479,-

Regale finde Sie
auf Seite 22-23

TOP!
199,-
ab € Flügeltürenschranke

⑩ Flügeltürenschrank
6 Ordnerhöhen
Breite 1000 mm
Best.-Nr. 1027 3407
€ 599,-

Abb. Weiß

Flügeltürenschranke

18 mm starke Holz-Fachböden, Mitteltrennwand
ab Breite 1000 mm, 12 mm starke Sichtrückwand,
Zylinderschloss mit 2 Schlüsseln,
einstellbare Sockelversteller,
Tiefe 420 mm

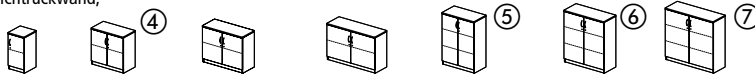

Breite x Höhe	mm	400 x 805	800 x 805	1000 x 805	1200 x 805	800 x 1145	1000 x 1145	1200 x 1145
Ordnerhöhen		2	2	2	2	3	3	3
Ordnerkapazität	St.	8	18	20	28	27	30	42
Gewicht	kg	15	29	38	44	40	53	60
Innenmaße B x T	mm	363 x 380	763 x 380	2 x 473 x 380	2 x 573 x 380	763 x 380	2 x 473 x 380	2 x 573 x 380
Lichtgrau	Best.-Nr.	1027 5503	1025 8947	1027 3392	1027 2027	1025 8948	1027 3396	1027 2031
Buche	Best.-Nr.	1027 5504	1025 8961	1027 3393	1027 2028	1025 8962	1027 3397	1027 2032
Ahorn	Best.-Nr.	1027 5505	1025 8972	1027 3394	1027 2029	1025 8973	1027 3398	1027 2033
Weiß	Best.-Nr.	1027 5506	1025 8488	1027 3395	1027 2030	1025 8496	1027 3399	1027 2034
	€/St.	199,-	259,-	329,-	349,-	299,-	399,-	419,-

Garderobenschranke

mit ausziehbarer Garderobenstange,
18 mm starke Holz-Fachböden,
Mitteltrennwand, Sichtrückwand,
Zylinderschloss mit
2 Schlüsseln, einstellbare
Sockelversteller, Tiefe 420 mm

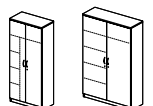

Breite x Höhe	mm	800 x 1835	1200 x 1835
Ordnerhöhen		5	5
Ordnerkapazität	St.	17/4	29/4
Gewicht	kg	68	87
Innenmaße B x T	mm	209/536 x 380	573/573 x 380
Lichtgrau	Best.-Nr.	1025 8955	1027 3444
Buche	Best.-Nr.	1025 8966	1027 3445
Ahorn	Best.-Nr.	1025 8977	1027 3446
Weiß	Best.-Nr.	1025 8490	1027 3447
	€/St.	429,-	569,-

Aufsatzschränke finden Sie auf Seite 20.

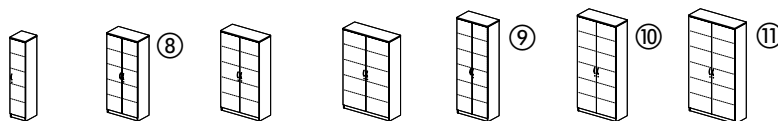

Breite x Höhe	mm	400 x 1835	800 x 1835	1000 x 1835	1200 x 1835	800 x 2200	1000 x 2200	1200 x 2200
Ordnerhöhen		5	5	5	5	6	6	6
Ordnerkapazität	St.	20	45	50	70	54	60	84
Gewicht	kg	39	63	83	94	74	97	111
Innenmaße B x T	mm	363 x 380	763 x 380	2 x 473 x 380	2 x 573 x 380	763 x 380	2 x 473 x 380	2 x 573 x 380
Lichtgrau	Best.-Nr.	1025 8949	1025 8950	1027 3400	1027 2035	1026 9596	1027 3404	1027 2039
Buche	Best.-Nr.	1025 8963	1025 8964	1027 3401	1027 2036	1026 9597	1027 3405	1027 2040
Ahorn	Best.-Nr.	1025 8974	1025 8975	1027 3402	1027 2037	1026 9598	1027 3406	1027 2041
Weiß	Best.-Nr.	1025 8489	1025 8487	1027 3403	1027 2038	1026 9599	1027 3407	1027 2042
	€/St.	299,-	399,-	519,-	599,-	479,-	599,-	649,-

⑤ Flügeltüren-
schrank
Abb. Lichtgrau
3 Ordnerhöhen
Breite 800 mm
Best.-Nr.
1025 8948
€ 299,-





TOP-Qualität –
Alles sofort
GRIFFBEREIT



**TOP
QUALITÄT**
**5
JAHRE
GARANTIE**

Abb. Lichtgrau



Abb. Ahorn



Abb. Lichtgrau

Aufsatzregale

18 mm starke Holz-Fachböden,
Mitteltrennwand ab Breite
1000 mm, Sichrückwand,
Tiefe 420 mm

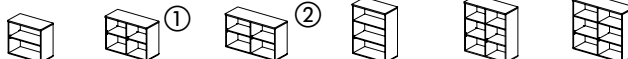

Breite x Höhe	mm	800 x 710	1000 x 710	1200 x 710	800 x 1055	1000 x 1055	1200 x 1055
Ordnerhöhen		2	2	2	3	3	3
Ordnerkapazität	St.	18	20	28	27	30	42
Gewicht	kg	22	29	33	30	40	45
Innenmaße B x T	mm	763 x 380	2 x 473 x 380	2 x 573 x 380	763 x 380	2 x 473 x 380	2 x 573 x 380
Lichtgrau	Best.-Nr.	1026 8051	1027 5018	1027 1934	1026 8055	1027 5022	1027 1938
Buche	Best.-Nr.	1026 8052	1027 5019	1027 1935	1026 8056	1027 5023	1027 1939
Ahorn	Best.-Nr.	1026 8053	1027 5020	1027 1936	1026 8057	1027 5024	1027 1940
Weiß	Best.-Nr.	1026 8054	1027 5021	1027 1937	1026 8058	1027 5025	1027 1941
	€/St.	149,-	189,-	219,-	189,-	259,-	269,-

MULTI M NAVIGATOR

„Hier finde ich passende Artikel“



Schreibtisch
ab Seite 2



Container
ab Seite 16



Schiebetüren-/
Rollladenschrank
ab Seite 24

Regale und Aufsatzregale



Platz für
54 Ordner

⑨
Regal
Abb. Ahorn
6 Ordnerhöhen
Breite 800 mm
Best.-Nr. 1026 9602
€ 289,-

Topplatte 25 mm
Kunststoff-Umleimer



Sichrückwände,
12 mm stark

TOP!
ab € **139,-**
Regale

Holzfachböden
18 mm stark

③ Regal, Abb. Ahorn,
2 Ordnerhöhen
Breite 800 mm,
Best.-Nr. 1025 8999, € 159,-



Platz für
18 Ordner

Regale
18 mm starke Holz-Fachböden,
Mitteltrennwand ab Breite 1000 mm,
12 mm starke Sichrückwand, einstellbare
Sockelversteller,
Tiefe 420 mm



Breite x Höhe	mm	400 x 805	800 x 805	1000 x 805	1200 x 805	800 x 1145	1000 x 1145	1200 x 1145
Ordnerhöhen		2	2	2	2	3	3	3
Ordnerkapazität	St.	8	18	20	28	27	30	42
Gewicht	kg	15	23	30	34	31	41	46
Innenmaße B x T	mm	363 x 380	763 x 380	2 x 473 x 380	2 x 573 x 380	763 x 380	2 x 473 x 380	2 x 573 x 380
Lichtgrau	Best.-Nr.	1027 5507	1025 8987	1027 3376	1025 9022	1025 8988	1027 3380	1025 9023
Buche	Best.-Nr.	1027 5508	1025 8993	1027 3377	1025 9025	1025 8994	1027 3381	1025 9026
Ahorn	Best.-Nr.	1027 5509	1025 8999	1027 3378	1025 9028	1025 9000	1027 3382	1025 9029
Weiß	Best.-Nr.	1027 5510	1025 8502	1027 3379	1025 8516	1025 8503	1027 3383	1025 8518
	€/St.	139,-	159,-	199,-	229,-	189,-	259,-	279,-

Aufsatzregale finden Sie auf Seite 22

Regalschrank

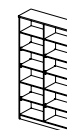
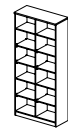
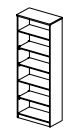
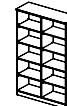
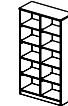
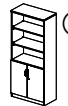
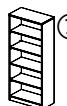
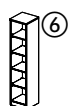

Breite x Höhe	mm	400 x 1835	800 x 1835	800 x 1835	1000 x 1835	1200 x 1835	800 x 2200	1000 x 2200	1200 x 2200
Ordnerhöhen		5	5	5	5	5	6	6	6
Ordnerkapazität	St.	20	45	45	50	70	54	60	84
Gewicht	kg	31	48	54	63	71	56	74	83
Innenmaße B x T	mm	363 x 380	763 x 380	763 x 380	2 x 473 x 380	2 x 573 x 380	763 x 380	2 x 473 x 380	2 x 573 x 380
Lichtgrau	Best.-Nr.	1025 8985	1025 8986	1025 8956	1027 3384	1025 9024	1026 9600	1027 3388	1027 2023
Buche	Best.-Nr.	1025 8991	1025 8992	1025 8967	1027 3385	1025 9027	1026 9601	1027 3389	1027 2024
Ahorn	Best.-Nr.	1025 8997	1025 8998	1025 8978	1027 3386	1025 9030	1026 9602	1027 3390	1027 2025
Weiß	Best.-Nr.	1025 8500	1025 8501	1025 8491	1027 3387	1025 8519	1026 9603	1027 3391	1027 2026
	€/St.	179,-	249,-	339,-	339,-	399,-	289,-	379,-	429,-



TOP-QUALITÄT

Der optimale Stauraum für Ihren Arbeitsplatz

TOP!
ab € **249,-**
Schiebetürenschränke



Griffe Vollmetal
Anthrazit lackiert bei Dekor Lichtgrau und Weiß, Alusilber lackiert bei Buche- und Ahorndekor



Holz-Einlegeböden
18 mm stark



Sichrückwände
12 mm stark



Sockel mit Bodenausgleich, von innen einstellbar

② Schiebetürenschränk, Abb. Buche, 5 Ordnerhöhen, Breite 1200 mm Best.-Nr. 1025 9007 € 549,- Seite 25

NUTZEN SIE IHRE BÜROFLÄCHEN EFFIZIENTER!

Schiebetürenschränke haben den Vorteil, dass bereits bei der Büroplanung keine Funktionsfläche, wie etwa bei Flügeltürenschränken üblich, berücksichtigt werden muss.

Dies hat für Sie weitere Vorteile:

- barrierefreies Arbeiten
- Büroflächen können effizienter genutzt werden
- mehr Stauraummöbel können auf gleicher Bürofläche untergebracht werden



Abb. Lichtgrau



Schreibtisch
ab Seite 2

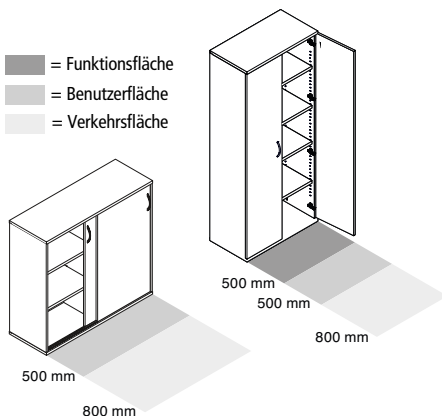

Container
ab Seite 16



Flügeltüren-
schrank/Regale
ab Seite 20



Rollladenschrank
ab Seite 26



① Schiebetürenschränk
3 Ordnerhöhen, Breite 1200 mm
Best.-Nr. 1025 9010, € 389,-

③ Schiebetürenschränk
mit Garderobe, 5 Ordnerhöhen,
Breite 1200 mm, Best.-Nr. 1025 9015, € 549,-

② Schiebetürenschränk
5 Ordnerhöhen, Breite 1200 mm
Best.-Nr. 1025 9014, € 549,-

Abb. Ahorn

Schiebetürenschränke

18 mm starke Holz-Fachböden,
Mitteltrennwand ab Breite 1000 mm,
Sichrückwand, Zylinderschloss mit
2 Schlüsseln, einstellbare Sockelversteller,
Tiefe 420 mm

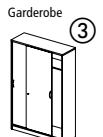
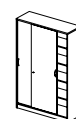
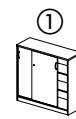

Breite x Höhe	mm	800 x 805	1000 x 805	1200 x 805	1600 x 805	1000 x 1145	1200 x 1145	1600 x 1145	1200 x 1835	1200 x 1835
Ordnerhöhen		2	2	2	2	3	3	3	5	5
Ordnerkapazität	St.	18	20	28	36	30	42	54	70	35
Gewicht	kg	29	38	44	55	53	60	76	87	80
Innenmaße B x T	mm	763 x 350	2 x 473 x 350	2 x 573 x 350	2 x 773 x 350	2 x 473 x 350	2 x 573 x 350	2 x 773 x 350	2 x 573 x 350	2 x 573 x 350
Lichtgrau	Best.-Nr.	1027 3424	1027 3428	1025 9001	1027 3432	1027 3436	1025 9002	1027 3440	1025 9003	1025 9004
Buche	Best.-Nr.	1027 3425	1027 3429	1025 9005	1027 3433	1027 3437	1025 9006	1027 3441	1025 9007	1025 9008
Ahorn	Best.-Nr.	1027 3426	1027 3430	1025 9009	1027 3434	1027 3438	1025 9010	1027 3442	1025 9014	1025 9015
Weiß	Best.-Nr.	1027 3427	1027 3431	1025 8504	1027 3435	1027 3439	1025 8508	1027 3443	1025 8506	1025 8507
	€/St.	249,-	299,-	339,-	419,-	369,-	389,-	489,-	549,-	549,-

Schiebetüren-Aufsatzschränke

18 mm starke Holz-Fachböden,
Mitteltrennwand, Sichrückwand,
Zylinderschloss mit 2 Schlüsseln,
Tiefe 420 mm



Breite x Höhe	mm	1200 x 710	1200 x 1055
Ordnerhöhen		2	3
Ordnerkapazität	St.	28	42
Gewicht	kg	43	59
Innenmaß B x T	mm	2 x 573 x 350	2 x 573 x 350
Lichtgrau	Best.-Nr.	1026 6789	1027 1931
Buche	Best.-Nr.	1027 1928	1027 1932
Ahorn	Best.-Nr.	1027 1929	1027 1904
Weiß	Best.-Nr.	1027 1930	1027 1933
	€/St.	319,-	369,-

**TOP
QUALITÄT**
**5
JAHRE
GARANTIE**



Abb. weiß



④ Rollladenschrank, Abb. Buche
3 Ordnerhöhen, Breite 1200 mm
Best.-Nr. 1025 9019, € 589,- Seite 27

EFFIZIENTE RAUMNUTZUNG durch Rollladenschränke

- = Funktionsfläche
- = Benutzerfläche
- = Verkehrsfläche

Beim Öffnen von Rollladenschränken verschwindet die Rolladentür im Schrankkorpus.

Dies hat für Sie folgende Vorteile:

- + barrierefreies Arbeiten
- + Büroflächen werden effizienter genutzt
- + mehr Stauraum auf gleicher Fläche

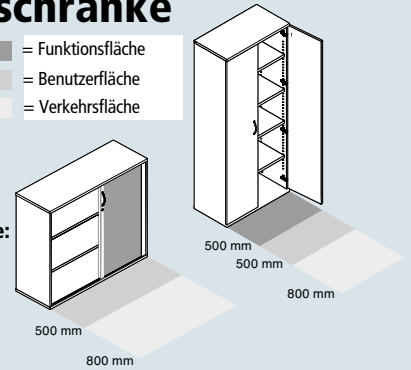

① Rollladenschrank, Abb. Weiß
2 Ordnerhöhen, Breite 1200 mm
Best.-Nr. 1025 8509, € 449,- Seite 27



③ Rollladenschrank, Abb. Ahorn
3 Ordnerhöhen, Breite 1200 mm
Best.-Nr. 1025 9021, € 589,- Seite 27

hochwertige Kunststoff-Rollladen, Alusilber

②

MULTI M NAVIGATOR

„Hier finde ich passende Artikel“



Schreibtisch
ab Seite 2



Container
ab Seite 16



Flügeltüren-
schrank/Regale
ab Seite 20

Rollladenschränke- und Aufsatzschränke



TOP!
ab € **299,-**
Rollladenschränke

Rollladenschränke
hochwertiger Rollladen aus Kunststoff,
lackiert in Alusilber, 18 mm starke Holz-Fachböden,
Mitteltrennwand ab Breite 1200 mm,
Sichtrückwand, Zylinderschloss mit
2 Schlüsseln, einstellbare
Sockelversteller, Tiefe 420 mm

Profi-Qualität zum attraktiven Preis!

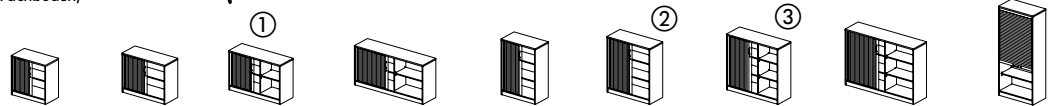

Breite x Höhe	mm	800 x 805	1000 x 805	1200 x 805	1600 x 805	800 x 1145	1000 x 1145	1200 x 1145	1600 x 1145	800 x 1835
Ordnerhöhen		2	2	2	2	3	3	3	3	4
Ordnerkapazität	St.	16	18	24	32	24	27	36	48	36
Gewicht	kg	30	34	38	48	40	46	53	69	77
Innenmaße B x T	mm	664 x 362	763 x 362	2 x 503 x 362	2 x 699 x 362	664 x 362	763 x 362	2 x 503 x 362	2 x 699 x 362	763 x 350
Lichtgrau	Best.-Nr.	1027 2043	1027 3408	1026 7195	1027 3412	1027 2047	1027 3416	1026 7197	1027 3420	1026 7201
Buche	Best.-Nr.	1027 2044	1027 3409	1025 9018	1027 3413	1027 2048	1027 3417	1025 9019	1027 3421	1025 8990
Ahorn	Best.-Nr.	1027 2045	1027 3410	1025 9020	1027 3414	1027 2049	1027 3418	1025 9021	1027 3422	1025 8996
Weiß	Best.-Nr.	1027 2046	1027 3411	1025 8509	1027 3415	1027 2050	1027 3419	1025 8510	1027 3423	1025 8499
	€/St.	299,-	419,-	449,-	529,-	429,-	549,-	589,-	689,-	799,-

Rollladen-Aufsatzschränke
hochwertiger Rollladen aus Kunststoff,
lackiert in Alusilber, 18 mm starke
Holz-Fachböden, Mitteltrennwand
Sichtrückwand, Zylinderschloss
mit 2 Schlüsseln,
Tiefe 420 mm

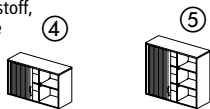

Breite x Höhe	mm	1200 x 710	1200 x 1055
Ordnerhöhen		2	3
Ordnerkapazität	St.	24	36
Gewicht	kg	37	52
Innenmaße B x T	mm	2 x 503 x 362	2 x 503 x 362
Lichtgrau	Best.-Nr.	1027 1920	1027 1924
Buche	Best.-Nr.	1027 1921	1027 1925
Ahorn	Best.-Nr.	1027 1922	1027 1926
Weiß	Best.-Nr.	1027 1923	1027 1927
	€/St.	419,-	549,-



Sichtrückwände,
12 mm stark



Holz-Einlegeböden
18 mm stark



Griffe Vollmetall Anthrazit
lackiert bei Dekor Lichtgrau und
Weiß, Alusilber lackiert bei
Buche- und Ahorn Dekor



Sockel mit Bodenausgleich,
von innen einstellbar



Möbelgriff Metall

Alusilber Best.-Nr. 1029 2675 €/St. **3,90**
Anthrazit Best.-Nr. 1029 2676 €/St. **3,90**

**TOP
QUALITÄT**
**5
JAHRE
GARANTIE**



Flügeltürenschränk
 Abb. Lichtgrau
 6 Ordnerhöhen
 Breite 1000 mm
 Best.-Nr. 1027 0150
 € 609,-
 ab Seite 32

Rollladenschränk
 Abb. Lichtgrau
 3 Ordnerhöhen
 Breite 1200 mm
 Best.-Nr. 1027 0195
 € 599,-
 ab Seite 36

Rollcontainer
 Abb. Buche
 Tiefe 800 mm
 Best.-Nr. 1029 0497
 € 469,-
 Seite 31

Qualitätsgeprüft
 für Ihre Sicherheit



Oberflächenholzdekore



+ MULTI M pro – alle Details auf einen Blick

- ① Korpusmöbel aus Dreischichtspanplatten der Emissionsklasse E1, **FSC zertifiziert**, beidseitig melaminharzbeschichtet, Oberflächen abrieb-, stoß- und kratzfest, Umleimer aus PVC, 2 mm stark
- ② Fachböden 25 mm stark, im Raster von 32 mm verstellbar
- ③ Flügeltürenschränke mit Premium-Türbändern, komfortabler Schließdämpfung und 110° Öffnungswinkel
- ④ Alle Schränke und Container sind abschließbar mit Premium-Schlössern, Flügeltürenschränke mit hochwertigen Drehstangenschloss
- ⑤ elegante Vollmetallgriffe in Alusilber, Lochabstand 128 mm
- ⑥ alle Schränke mit Bodengleitern, von innen höheneinstellbar, optional mit höheneinstellbaren Stahlsockel für maximale Standsicherheit
- ⑦ stabile Sichtrückwand in Korpusfarbe, 12 mm stark
- ⑧ umfangreicher Typenplan mit Korpusbreiten von 800, 1000, 1200 und 1600 mm. Regale und Flügeltürenschränke ab Breite 1200 mm mit Mitteltrennwand. Durch modulare Korpusbauweise können Grund- und Aufsatzelemente, unter Einhaltung der Systemhöhen, miteinander kombiniert werden. Dadurch lassen sich Archivierungslösungen von 780 – 3360 mm (2 - 9 Ordnerhöhen) realisieren.
- ⑨ Schränke bis einschließlich Höhe 1140 mm (3 Ordnerhöhen) sind vormontiert (Griff und Bodengleiter beiliegend), höhere Schränke werden zerlegt geliefert
- ⑩ hohe Produktqualität: Geprüfte Sicherheit vom TÜV-Süd
- ⑪ hochwertige Optik



Das professionelle Schranksystem für höchste Ansprüche.

MULTI M pro überzeugt durch höchste Ergonomie, durchdachte Funktionalität und ein ansprechendes Design. Die modularen Korpusmöbel lassen sich individuell nach Ihren Bedürfnissen gliedern, kombinieren und erweitern und passen sich perfekt Ihren Räumlichkeiten an.

Mit den vier unterschiedlichen Oberflächendekoren lassen sich Ihre Büroräume modern und geschmackvoll einrichten.



+ Container MULTI M pro Seite 30-31

Roll- und Standcontainer sind die idealen Stauraummöbel, damit Ihr Schreibtisch frei bleibt für die wirklich wichtigen Dinge.

Stabile Metallschübe mit Selbst-einzug, Schließdämpfung, Zentralverschluss und Auszugssperre garantieren dabei maximale Sicherheit bei optimalem Komfort.



ab € 529,-
Seite 30



ab € 389,-
Seite 31

+ Flügeltürenschränke MULTI M pro Seite 32-33

Maximale Vielfalt auch bei den MULTI M pro Schränken: Mit einer einheitlichen Systemtiefe von 420 mm, Korpusbreiten von 800, 1000, 1200 bis hin zu 1600 mm sowie insgesamt 6 Höhenmaßen lassen sich maßgeschneiderte Einrichtungslösungen realisieren. Die modulare Systembauweise gewährleistet zudem eine zukunftssichere, jederzeit erweiterbare Bürolandschaft.

ab € 279,-
ab Seite 32



+ Regale MULTI M pro Seite 34-35

ab € 169,-
ab Seite 35



+ Rollladen-/Schiebetürenschränke MULTI M pro Seite 36-37

ab € 399,-
Seite 36



ab € 399,-
Seite 36



ab € 329,-
für Aufsatzschränke
Seite 37



+ Zubehör

Um Ihnen den Arbeitsalltag zu erleichtern, bietet MODUL M pro umfangreiches Zubehör für Schreibtische, Container, Schränke und Regale an.



Schubladenblock Seite 44

ab € 239,-
Seite 37



MULTI M pro

Stand-/Beistell- und Hochcontainer
Tiefe 800 mm



②
Abb. Lichtgrau
Tiefe 800 mm
Best.-Nr. 1029 4416
€ 529,-



Qualitätsgeprüft
für Ihre Sicherheit

engineered
in Germany



inklusive
Schublade mit
integriertem
Utensilienfach



⑥
Abb. Weiß
Tiefe 600 mm
Best.-Nr. 1029 0494
€ 389,-



Oberflächenholzdekore

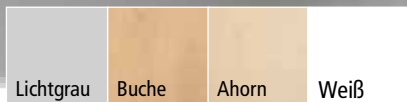

⑧
Abb. Ahorn
Tiefe 800 mm
Best.-Nr. 1029 0503
€ 469,-



Stand-/Beistell- und Hochcontainer MULTI M pro

inkl. Utensilenschub, Schübe mit gedämpftem Selbsteinzug, Schloss mit Wechselzylinder, zentral verschließbar, höhenverstellbare Kunststoff-Möbelgleiter, Breite 435 mm x Tiefe 800 mm

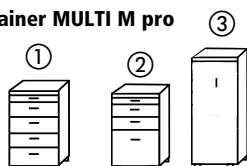

Höhe	mm	720	720	1210
Schübe		1+4	1+2	1+2
Hängeregistraturschub		-	1	1
Gewicht	kg	45	56	69
Lichtgrau	Best.-Nr.	1029 4412	1029 4416	1029 0551
Buche	Best.-Nr.	1029 4413	1029 4417	1029 0552
Ahorn	Best.-Nr.	1029 4414	1029 4418	1029 0553
Weiß	Best.-Nr.	1029 4415	1029 4419	1029 0554
	€/St.	529,-	529,-	749,-

Hängeregistraturschränke

doppelbahnig mit Schließdämpfung (Softclose), Selbsteinzug und Auszugssperre, Sichrückwand, Belastbarkeit pro Schub 45 kg, einstellbare Kunststoff-Möbelgleiter, Tiefe 420 mm

Breite x Höhe	mm	800 x 780	800 x 1140
Schübe	St.	2	3
Mappenkapazität	St.	220	330
Gewicht	kg	52	62
Lichtgrau	Best.-Nr.	1026 8343	1026 8338
Buche	Best.-Nr.	1026 8342	1026 8337
Ahorn	Best.-Nr.	1026 8341	1026 8336
Weiß	Best.-Nr.	1026 8345	1026 8340
	€/St.	599,-	799,-

Stahlsockel

für einen sicheren Stand, inkl. regulierbaren Höhenausgleichsschrauben, H 50 x B 800 x T 400 mmm

Höhe inkl. Sockel	mm	800	1160
Alusilber	Best.-Nr.	1027 0210	1027 0210
	€/St.	84,90	84,90



Rollcontainer
Tiefe 600/800 mm

TOP!
ab € **389,-**
Rollcontainer

Holzdekor

inkl. hochwertiger
Schließ-
dämpfung
(Softclose)
und Selbst-
einzug



⑤
Abb. Lichtgrau
Tiefe 600 mm
Best.-Nr. 1029 0486
€ 399,-

⑦
Abb. Buche
Tiefe 800 mm
Best.-Nr. 1029 0497
€ 469,-

Zubehör für Rollcontainer Tiefe 600/800 mm und Stand-/Beistellcontainer Tiefe 800 mm



Schubladeneinteilungs-Set
bestehend aus:
4 Trennstegen 330 x 73 x 7 mm,
2 Fachteilern A5,
2 Fachteilern A6
Best.-Nr. 1029 0559 €/St. **49,90**



Schrägfachablage-Set
bestehend aus: 4 auseinander-
ziehbaren Ablagen DIN A4
Best.-Nr. 1029 0560 €/St. **37,90**



Stempelhalter
Zum Einhängen von bis zu
7 Stempeln
Best.-Nr. 1029 0558 €/St. **24,90**



**Aufstockelement für
Standcontainer**
für Fußgleiter, Kunststoff
Schwarz, H 20 mm, VE= 4 St.
Best.-Nr. 1023 7926 €/VE **12,-**



Möbelgriff
Metall Alusilber
Best.-Nr. 1033 3648 €/St. **3,90**

Rollcontainer für maximalen Stauraum am Arbeitsplatz

Rollcontainer MULTI M pro
inkl. Utensilenschub, Schübe mit
gedämpftem Selbsteinzug,
Schloss mit Wechselzylinder,
zentral verschließbar,
2 gebremste Rollen vorne,
Höhe 600 x Breite 435 mm

Vollauszug
belastbar
bis 45 kg



	⑤	⑥	⑦	⑧
Tiefe mm	600	600	800	800
Schübe	1+3	1+1	1+3	1+1
Hängeregistraturschub	-	1	-	1
Gewicht kg	30	29	38	43
Lichtgrau	Best.-Nr. 1029 0486	1029 0491	1029 0496	1029 0501
Buche	Best.-Nr. 1029 0487	1029 0492	1029 0497	1029 0502
Ahorn	Best.-Nr. 1029 0488	1029 0493	1029 0498	1029 0503
Weiß	Best.-Nr. 1029 0489	1029 0494	1029 0499	1029 0504
€/St.	399,-	389,-	469,-	469,-



Container-Aufsatz

Metall pulverbeschichtet, mit Inneneinteilung,
Höhe 100 mm, für Containerbreite 435 mm

	600	800
alusilber	Best.-Nr. 1033 1341	1033 1344
weiß	Best.-Nr. 1033 1342	1033 1345
schwarz	Best.-Nr. 1033 1343	1033 1346
€/St.	59,-	69,-



**TOP
QUALITÄT**
**5
JAHRE
GARANTIE**

MULTI M pro

Flügeltüren-Aufsatzschränke



1910 mm inkl. Stahlsockel

420 mm

800 mm

② Flügeltürenschränk
Abb. Lichtgrau, 5 Ordnerhöhen,
Breite 800 mm, Best.-Nr. 1027 0138
€ 489,-
Seite 33

**TOP
QUALITÄT**
**5
JAHRE
GARANTIE**

Flügeltüren-Aufsatzschränke

Türen mit Schließdämpfung, 25 mm starke Einlegeböden aus Holz, Mitteltrennwand bei Breite 1200 mm, hochwertiges Drehstangenschloss, 12 mm starke Sichtrückwand, Tiefe 420 mm



Breite	mm	800	1000	1200	800	1000	1200
Korpshöhe	mm	750	750	750	1110	1110	1110
Lichtgrau	Best.-Nr.	1027 0156	1027 0159	1027 0162	1027 8067	1027 8070	1027 8073
Buche	Best.-Nr.	1027 0157	1027 0160	1027 0163	1027 8068	1027 8071	1027 8074
Ahorn	Best.-Nr.	1027 0158	1027 0161	1027 0164	1027 8069	1027 8072	1027 8075
Weiß	Best.-Nr.	1029 4444	1029 4445	1029 4446	1029 4447	1029 4448	1029 4449
	€/St.	279,-	319,-	369,-	329,-	389,-	449,-



hochwertiges Stangenschloss mit Wechselsylinder und 2 Schlüsseln



elegante Vollmetall-Bügelgriffe
Alusilber



Sichrückwände in Dekorfarbe, 12 mm stark



Premium-Türbänder inkl. Schließdämpfung und 110° Öffnungswinkel



eleganter Stahlsockel optional, erhöht die Standsicherheit, inkl. Höhenausgleichsschrauben



dezenteste Kunststoff-Möbelgleiter inkl. Höhenausgleichsschrauben

Holzdekor

① Flügeltürenschränk
Abb. Lichtgrau, 3 Ordnerhöhen,
Breite 1200 mm, Best.-Nr. 1027 0135
€ 459,-, Seite 33



1140 mm

1200 mm

420 mm

Oberflächenholzdekore



Lichtgrau Buche Ahorn Weiß

Stahlsockel für Flügeltürenschränke

für einen sicheren Stand, inkl. regulierbaren Höhenausgleichsschrauben, Höhe 50 mm, Tiefe 400 mm

Breite	mm	800	1000	1200
Alusilber	Best.-Nr.	1027 0210	1027 0211	1027 0212
	€/St.	84,90	89,90	98,90

Qualitätsgeprüft
für Ihre Sicherheit



③ Flügeltürenschränk
Abb. Ahorn, 6 Ordnerhöhen,
Breite 800 mm, Best.-Nr. 1027 0149
€ 569,-

professionelle Stauraumlösungen

TOP!
ab € **299,-**
Flügeltürenschränke

④ Flügeltürenschränk
Abb. Ahorn, 6 Ordnerhöhen,
Breite 1000 mm, Best.-Nr. 1027 0152
€ 609,-

Flügeltürenschränke

Türen mit Schließdämpfung, 25 mm starke Einlegeböden aus Holz, Mitteltrennwand bei Breite 1200 mm, hochwertiges Drehstangenschloss, 12 mm starke Sichtrückwand, einstellbare Kunststoff-Möbelgleiter, Tiefe 420 mm

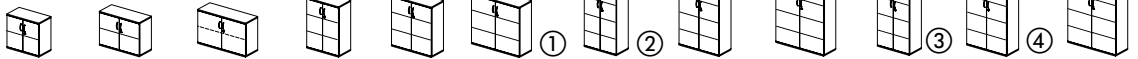

		800	1000	1200	800	1000	1200	800	1000	1200	800	1000	1200
Breite	mm	800	1000	1200	800	1000	1200	800	1000	1200	800	1000	1200
Höhe	mm	780	780	780	1140	1140	1140	1890	1890	1890	2250	2250	2250
Korpshöhe	mm	750	750	750	1110	1110	1110	1860	1860	1860	2220	2220	2220
Lichtgrau	Best.-Nr.	1027 8058	1027 8061	1027 8064	1027 0129	1027 0132	1027 0135	1027 0138	1027 0141	1027 0144	1027 0147	1027 0150	1027 0153
Buche	Best.-Nr.	1027 8059	1027 8062	1027 8065	1027 0130	1027 0133	1027 0136	1027 0139	1027 0142	1027 0145	1027 0148	1027 0151	1027 0154
Ahorn	Best.-Nr.	1027 8060	1027 8063	1027 8066	1027 0131	1027 0134	1027 0137	1027 0140	1027 0143	1027 0146	1027 0149	1027 0152	1027 0155
Weiß	Best.-Nr.	1029 4432	1029 4433	1029 4434	1029 4435	1029 4436	1029 4437	1029 4438	1029 4439	1029 4440	1029 4441	1029 4442	1029 4443
	€/St.	299,-	339,-	379,-	349,-	399,-	459,-	489,-	559,-	639,-	569,-	609,-	699,-

MULTI M pro

Regale

Holzdekor



eleganter Stahlsockel
optional, erhöht die
Standsicherheit, inkl.
Höhenausgleichsschrauben



**dezentere Kunststoff-
Möbelgleiter**
inkl. Höhenaus-
gleichsschrauben



Sichrückwände
in Dekorfarbe, 12 mm stark

freie Raumgestaltung
durch 12 mm starke
Sichrückwand
in Dekorfarbe

Holz-Einlegeböden
25 mm stark



① Regal
Abb. Lichtgrau
3 Ordnerhöhen
Breite 1000 mm
Best.-Nr. 1027 0114
€ 259,-

**TOP
QUALITÄT**
**5
JAHRE
GARANTIE**

② Regal
Abb. Ahorn
5 Ordnerhöhen
Breite 800 mm
Best.-Nr. 1027 0119
€ 299,-

**Qualitätsgeprüft
für Ihre Sicherheit**



① Regal
Abb. Buche
3 Ordnerhöhen
Breite 1000 mm
Best.-Nr. 1027 0115
€ 259,-





③ Regal
Abb. Lichtgrau, 6 Ordnerhöhen
Breite 800 mm, Best.-Nr. 1027 0123
€ 369,-

④ Regal
Abb. Lichtgrau, 6 Ordnerhöhen
Breite 1200 mm, Best.-Nr. 1027 8055
€ 439,-

Alles sofort griffbereit

TOP!
ab € **169,-**
Regale

Regale

inkl. 25 mm starken Einlegeböden aus Holz, Mitteltrennwand bei Breite 1200 mm, Sichrückwand, einstellbare Kunststoff-Möbelgleiter, Tiefe 420 mm

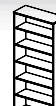
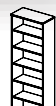

		800	1000	1200	800	1000	1200	800	1000	1200	800	1000	1200
Breite	mm	800	1000	1200	800	1000	1200	800	1000	1200	800	1000	1200
Höhe	mm	780	780	780	1140	1140	1140	1890	1890	1890	2250	2250	2250
Korpushöhe	mm	750	750	750	1110	1110	1110	1860	1860	1860	2220	2220	2220
Lichtgrau	Best.-Nr.	1027 8040	1027 8043	1027 8046	1027 0111	1027 0114	1027 8049	1027 0117	1027 0120	1027 8052	1027 0123	1027 0126	1027 8055
Buche	Best.-Nr.	1027 8041	1027 8044	1027 8047	1027 0112	1027 0115	1027 8050	1027 0118	1027 0121	1027 8053	1027 0124	1027 0127	1027 8056
Ahorn	Best.-Nr.	1027 8042	1027 8045	1027 8048	1027 0113	1027 0116	1027 8051	1027 0119	1027 0122	1027 8054	1027 0125	1027 0128	1027 8057
Weiß	Best.-Nr.	1029 4420	1029 4421	1029 4422	1029 4423	1029 4424	1029 4425	1029 4426	1029 4427	1029 4428	1029 4429	1029 4430	1029 4431
	€/St.	169,-	209,-	239,-	209,-	259,-	289,-	299,-	349,-	409,-	369,-	399,-	439,-

Stahlsockel für Regale

für einen sicheren Stand, inkl. regulierbaren Höhenausgleichsschrauben, Höhe 50 mm, Tiefe 400 mm

Breite	mm	800	1000	1200
Alusilber	Best.-Nr.	1027 0210	1027 0211	1027 0212
	€/St.	84,90	89,90	98,90

Regale mit 2 oder 3 Ordnerhöhen können als **Aufsatzregale** genutzt werden!

Montagematerial

Best.-Nr. 1021 6000 € 12,90

Oberflächenholzdekore



MULTI M pro

Rollladenschränke



Abb. Lichtgrau

Rollladenschränke

hochwertiger Kunststoff-Rollladen lackiert in Alusilber, 25 mm starke Einlegeböden aus Holz, Mitteltrennwand ab Breite 1200 mm, 12 mm starke Sichrückwand, einstellbare Kunststoff-Möbelgleiter, Tiefe 420 mm

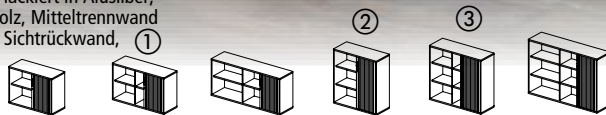

		1000	1200	1600	1000	1200	1600
Breite	mm	1000	1200	1600	1000	1200	1600
Höhe	mm	780	780	780	1140	1140	1140
Korpshöhe	mm	750	750	750	1110	1110	1110
Lichtgrau	Best.-Nr.	1027 0186	1027 0189	1027 8091	1027 0192	1027 0195	1027 8094
Buche	Best.-Nr.	1027 0187	1027 0190	1027 8092	1027 0193	1027 0196	1027 8095
Ahorn	Best.-Nr.	1027 0188	1027 0191	1027 8093	1027 0194	1027 0197	1027 8096
Weiß	Best.-Nr.	1029 4450	1029 4451	1029 4452	1029 4453	1029 4454	1029 4455
	€/St.	399,-	449,-	549,-	499,-	599,-	699,-

Stahlsockel für Rollladenschränke

für einen sicheren Stand, inkl. regulierbaren Höhenausgleichsschrauben, Höhe 50 mm, Tiefe 400 mm

		1000	1200	1600
Breite	mm	1000	1200	1600
Alusilber	Best.-Nr.	1027 0213	1027 0214	1027 8104
	€/St.	94,90	104,90	149,90

Qualitätsgeprüft für Ihre Sicherheit



Rollladen-Aufsatzschränke

hochwertiger Kunststoff-Rollladen lackiert in Alusilber, 25 mm starke Einlegeböden aus Holz, Mitteltrennwand ab Breite 1200 mm, 12 mm starke Sichrückwand, Tiefe 420 mm

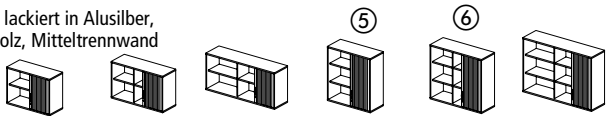

		1000	1200	1600	1000	1200	1600
Breite	mm	1000	1200	1600	1000	1200	1600
Korpshöhe	mm	750	750	750	1110	1110	1110
Lichtgrau	Best.-Nr.	1027 0198	1027 0201	1027 8097	1027 0204	1027 0207	1027 8100
Buche	Best.-Nr.	1027 0199	1027 0202	1027 8098	1027 0205	1027 0208	1027 8101
Ahorn	Best.-Nr.	1027 0200	1027 0203	1027 8099	1027 0206	1027 0209	1027 8102
Weiß	Best.-Nr.	1029 4456	1029 4457	1029 4458	1029 4459	1029 4460	1029 4461
	€/St.	399,-	449,-	549,-	499,-	589,-	699,-

Oberflächenholzdekore



① Rollladenschrank
Abb. Ahorn, 2 Ordnerhöhen, Breite 1200 mm
Best.-Nr. 1027 0191
€ 449,-

Abb. Ahorn



Schreibtische
ab Seite 2



Container
ab Seite 30



Flügeltüren-
schrank/Regale
ab Seite 32



Abb. Ahorn

KOMBINATIONSVIELFALT IN TOP-QUALITÄT

Schiebetürenschränke

25 mm starke Einlegeböden aus Holz,
Mitteltrennwand, 12 mm starke
Sichrückwand, einstellbare
Kunststoff-Möbelgleiter,
Tiefe 420 mm

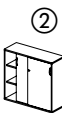
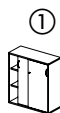

	mm	800	1000	1200	1600	1000	1200	1600
Breite	mm	800	1000	1200	1600	1000	1200	1600
Höhe	mm	780	780	780	780	1140	1140	1140
Korpshöhe	mm	750	750	750	750	1110	1110	1110
Lichtgrau	Best.-Nr.	1028 0169	1027 0165	1027 0168	1027 8076	1027 0171	1027 0174	1027 8079
Buche	Best.-Nr.	1028 0170	1027 0166	1027 0169	1027 8077	1027 0172	1027 0175	1027 8080
Ahorn	Best.-Nr.	1028 0171	1027 0167	1027 0170	1027 8078	1027 0173	1027 0176	1027 8081
Weiß	Best.-Nr.	1029 4462	1029 4463	1029 4464	1029 4465	1029 4466	1029 4467	1029 4468
	€/St.	239,-	329,-	349,-	399,-	379,-	399,-	499,-

Stahlsockel für Schiebetürenschränke

für einen sicheren Stand, inkl. regulierbaren
Höhenausgleichsschrauben, Höhe 50 mm, Tiefe 400 mm



	mm	800	1000	1200	1600
Breite	mm	800	1000	1200	1600
Alusilber	Best.-Nr.	1027 0210	1027 0211	1027 0212	1027 8103
	€/St.	84,90	89,90	98,90	149,90

Schiebetüren-Aufsatzschränke

25 mm starke Einlegeböden
aus Holz, Mitteltrennwand,
12 mm starke Sichrückwand,
Tiefe 420 mm



	mm	1000	1200	1600	1000	1200	1600
Breite	mm	1000	1200	1600	1000	1200	1600
Korpshöhe	mm	750	750	750	1110	1110	1110
Lichtgrau	Best.-Nr.	1027 8082	1027 0177	1027 8085	1027 0180	1027 0183	1027 8088
Buche	Best.-Nr.	1027 8083	1027 0178	1027 8086	1027 0181	1027 0184	1027 8089
Ahorn	Best.-Nr.	1027 8084	1027 0179	1027 8087	1027 0182	1027 0185	1027 8090
Weiß	Best.-Nr.	1029 4469	1029 4470	1029 4471	1029 4472	1029 4473	1029 4474
	€/St.	329,-	349,-	399,-	379,-	399,-	499,-



Platz für
42 Ordner

② Schiebetürenschränk
Abb. Lichtgrau, Breite 1200 mm
Best.-Nr. 1027 0174
€ 399,-



Sichrückwände
in Dekorfarbe,
12 mm stark



individuelle Schließung
Zylinderschloss mit
Wechselzylinder



Hochwertige Optik
Kunststoff-Umleimer,
Top-Platte 25 mm stark



Holz-Einlegeböden,
25 mm stark, im 32 mm
Raster verstellbar

**TOP
QUALITÄT**
**5
JAHRE
GARANTIE**

Büromöbelprogramm

Attraktive Farbkombinationen, ansprechendes Design und eine Top-Verarbeitungsqualität – das sind die Merkmale von EVO.

Strapazierfähige Melamindekore in Lichtgrau, Anthrazit und Wildeiche kontrastieren effektiv mit weißen Grundkorpussen. Dazu kommen professionelle Details, wie z.B. gedämpfte Türen und Schübe (Softclose), die durch hochwertige Schlösser mit Wechselszylinder gesichert werden.

Egal wie Sie sich entscheiden, mit EVO erhalten Sie ein professionelles Möbelprogramm, das Sie über viele Jahre begeistern wird.

**TOP
QUALITÄT**
**5
JAHRE
GARANTIE**

TOP!
ab € **369,-**
Schreibtische

⑤
Regal, Breite 800 mm
Best.-Nr. 1027 1047
€ 229,-

④
Schiebetürenschränk
Breite 1200 mm
Best.-Nr. 1027 1044
€ 419,-

①
Schreibtisch
Breite 1600 mm
Best.-Nr. 1027 1026
€ 369,-
Seite 39

③
Rollcontainer
Tiefe 600 mm
Best.-Nr. 1029 0522
€ 479,-
Seite 39

Abb. Anthrazit/Weiß

TOP DESIGN für professionelle Ansprüche

Schiebetürenschränke

1-bahnige Schiebetür, Schloss mit Wechselszylinder, stabile Holzfachböden, Sichtrückwand, höhenverstellbare Fußgleiter, Breite 1200 x Tiefe 420 mm

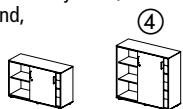

Höhe	mm	785	1125
Ordnerhöhen		2	3
Ordnerkapazität	St.	24	36
Front / Korpus			
Lichtgrau / Lichtgrau	Best.-Nr.	1027 5230	1027 5231
Anthrazit / Weiß	Best.-Nr.	1027 1042	1027 1044
Wildeiche / Weiß	Best.-Nr.	1027 1043	1027 1045
	€/St.	329,-	419,-

Regale

mit stabilen Holzfachböden, Mitteltrennwand, Sichtrückwand, höhenverstellbare Fußgleiter, Tiefe 420 mm

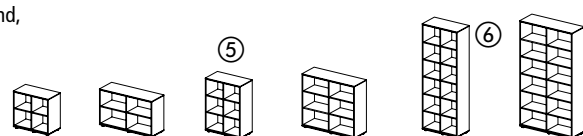

Höhe	mm	785	785	1125	1125	2215	2215
Breite	mm	800	1200	800	1200	800	1200
Ordnerhöhen		2	2	3	3	6	6
Ordnerkapazität	St.	16	28	24	42	48	84
Lichtgrau	Best.-Nr.	1027 5191	1027 5194	1027 5192	1027 5196	1027 5193	1027 5198
Weiß	Best.-Nr.	1027 1046	1027 5195	1027 1047	1027 5197	1027 1048	1027 5199
	€/St.	179,-	279,-	229,-	329,-	359,-	599,-



⑥
Regal
Breite 800 mm
Best.-Nr.
1027 1048
€ 359,-

⑦
Flügeltürenschränke
Breite 800 mm
Best.-Nr. 1027 1040, € 539,-



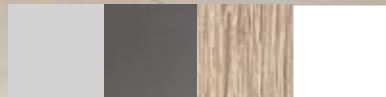



Oberflächenholzdekore



Lichtgrau Anthrazit/
Weiß Wildeiche/
Weiß Weiß

Flügeltürenschränke

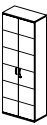
mit gedämpften Türen (Softclose), Drehstangenschloss mit Wechselzylinder, stabile Holzfachböden, Sichtrückwand, höhenverstellbare Fußgleiter, Tiefe 420 mm

							
Höhe	mm	785	785	1125	1125	2215	2215
Breite	mm	800	1200	800	1200	800	1200
Ordnerhöhen		2	2	3	3	6	6
Ordnerkapazität	St.	16	28	24	42	48	84
Front/Korpus							
Lichtgrau/Lichtgrau	Best.-Nr.	1027 5218	1027 5221	1027 5219	1027 5224	1027 5220	1027 5227
Anthrazit/Weiß	Best.-Nr.	1027 1036	1027 5222	1027 1038	1027 5225	1027 1040	1027 5228
Wildeiche/Weiß	Best.-Nr.	1027 1037	1027 5223	1027 1039	1027 5226	1027 1041	1027 5229
	€/St.	279,-	429,-	339,-	499,-	539,-	779,-

Schreibtische Basic

Höhe 730 x Tiefe 800 mm

12 mm starke Tischplatte inkl. 2 Metall-Kabeldurchlässen, stabiles 4-Fuß Gestell in Alusilber RAL 9006

①



Breite	mm	1600	1800	2000
Lichtgrau	Best.-Nr.	1027 5147	1027 5148	1027 5151
Anthrazit	Best.-Nr.	1027 1026	1027 5149	1027 1028
Wildeiche	Best.-Nr.	1027 1027	1027 5150	1027 1029
Weiß	Best.-Nr.	1028 0666	1028 0667	1028 0668
	€/St.	369,-	399,-	429,-

Schreibtische Comfort

höhereinstellbar von 730 - 855 x Tiefe 800 mm

12 mm starke Tischplatte inkl. 2 Metall-Kabeldurchlässen, stabiles 4-Fuß Gestell in Alusilber RAL 9006



Breite	mm	1600	1800	2000
Lichtgrau	Best.-Nr.	1027 5155	1027 5158	1027 5161
Anthrazit	Best.-Nr.	1027 5156	1027 5159	1027 5162
Wildeiche	Best.-Nr.	1027 5157	1027 5160	1027 5163
Weiß	Best.-Nr.	1028 0670	1028 0671	1028 0672
	€/St.	479,-	499,-	519,-



Dezent
extra dünne Tischplatte mit Schattenfuge



Ergonomisch
Ausführung Comfort im Raster höhereinstellbar

TIPP! Passende elektromotorisch höhenverstellbare Schreibtische finden Sie auf S. 5

Knieraumblenden

bietet optimalen Sichtschutz, Metall pulverbeschichtet, inkl. Montagmaterial, Höhe 350 mm, Tiefe 16 mm

②



für Tischbreite	mm	1600	1800	2000
Alusilber RAL 9006	Best.-Nr.	1028 8942	1028 8943	1028 8944
	€/St.	87,90	92,90	98,90

Kabelwanne

bietet optimalen Stauraum für Kabel und Steckdosen, beidseitig abklappbar, Metall pulverbeschichtet, inkl. Kabelzugentlastung Höhe 50 mm, Tiefe 145 mm

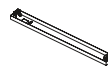

für Tischbreite	mm	1600	1800	2000
Alusilber RAL 9006	Best.-Nr.	1028 8921	1028 8922	1028 8923
	€/St.	54,90	59,90	68,90

Rollcontainer

inkl. Materialschublade, Metallschübe mit gedämpften Selbsteinzug, Zentralverschluss mit Auszugssperre, Schloss mit Wechselzylinder Höhe 590 mm, Breite 435 mm



Anzahl Schubladen		1+3	1+1	1+3
Hängeregistratur		-	1	-
Tiefe	mm	600	600	800
Front / Korpus				
Lichtgrau / Lichtgrau	Best.-Nr.	1029 0521	1029 0524	1029 0527
Anthrazit / Weiß	Best.-Nr.	1029 0522	1029 0525	1029 0528
Wildeiche / Weiß	Best.-Nr.	1029 0523	1029 0526	1029 0529
	€/St.	479,-	469,-	499,-



Elegant
Vollmetallgriffe in Alusilber



Komfortabel
Metallschübe mit gedämpftem Selbsteinzug

Schubladeneinteilungs-Set

bestehend aus:
4 x Trennsteg, 2 x Fachteiler
DIN A5, 2 x Fachteiler DIN A6
Best.-Nr. 1029 0559 €/Set 52,90



②
Knieraumblende
Breite 1600 mm
Best.-Nr.
1028 8942
€ 87,90

①
Schreibtisch
Breite 1600 mm
Best.-Nr.
1027 1027
€ 369,-

Abb. Wildeiche/Weiß

BASE L

Schreibtische 4-Fuß mit Rollcontainern/ Hängecontainern Lichtgrau, Buche, Ahorn

Schreibtische und Rollcontainer einzeln oder kombiniert als Set-Angebot.

Die Base L- 4-Fuß Schreibtische sind eine solide Basis für eine äußerst strapazierfähige und zudem sehr ansprechende Büroeinrichtung. Sparen Sie bares Geld und entscheiden Sie sich für unsere interessanten Set-Angebote.

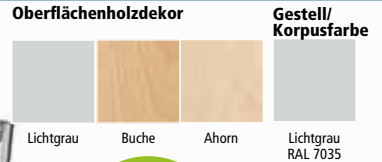

25 mm starke Arbeitsplatte
Platte Holzdekor



Füße mit **Höhenausgleich** bis zu +10 mm verstellbar

729,- SET
① SET-Angebot
Tisch 2000 mm +
2 Rollcontainer
Best.-Nr. 1023 7342

Schreibtische

Tiefe 800 mm,
Höhe 720 mm,
Plattenstärke 25 mm

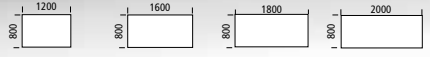

Plattenform	Rechteck	Rechteck	Rechteck	Rechteck	
Breite	mm	1200	1600	1800	2000
Lichtgrau	Best.-Nr.	1027 4077	1023 8295	1027 4088	1023 8298
Buche	Best.-Nr.	1027 4078	1027 4060	1027 4089	1027 4117
Ahorn	Best.-Nr.	1027 4079	1027 4070	1027 4090	1027 4118
	€/St.	149,-	179,-	189,-	199,-

TOP QUALITÄT
5 JAHRE GARANTIE



Container wahlweise mit 1 Schub und 1 Hängeregistratur oder mit 3 Schüben

SET Angebote: 1 Schreibtisch mit bis zu 2 Rollcontainern

Tischplatte 25 mm stark,
Höhe 720 mm x Tiefe 800 mm,
Rollcontainer
Tiefe 800 mm



Breite	mm	1200	1600	1600	1800	1800	2000	2000	Winkelkombination	2000 x 2000	2000 x 2000
Rollcontainer	Anzahl	1	1	2	1	2	1	2	1	2	
Lichtgrau	Best.-Nr.	1027 4080	1023 8296	1023 8297	1027 4097	1027 4107	1023 8299	1023 7342 ①	1024 7181	1024 7182	
Buche	Best.-Nr.	1027 4081	1027 4083	-	1027 4098	-	1027 4119	-	1027 4400	-	
Ahorn	Best.-Nr.	1027 4082	1027 4085	-	1027 4099	-	1027 4120	-	1027 4410	-	
	€/St.	399,-	429,-	699,-	429,-	729,-	439,-	729,-	599,-	789,-	

Winkelkombination



hohe Flexibilität
Montage der Container
links und rechts möglich



719,-
② Abb. Platte Ahorn,
Breite 2000 mm inkl.
2 Hängecontainer
Best.-Nr. 1027 3970

Schreibtische mit Hängecontainern aus Stahl

Tischplatte 25 mm stark,
Höhe 720 mm x
Tiefe 800 mm



Breite	mm	1600	1600	1600	1600	2000	2000	2000	2000
Hängecontainer	Anzahl	1	1	2	2	1	1	2	2
Lichtgrau	Best.-Nr.	1025 6443	1025 6442	1025 6444	1025 6445	1025 6474	1025 6476	1025 6477	1025 6478
Buche	Best.-Nr.	1027 3949	1027 3959	1027 3975	1027 3977	1027 3979	1027 3985	1027 3987	1027 3989
Ahorn	Best.-Nr.	1027 3950	1027 3960	1027 3976	1027 3978	1027 3980	1027 3986	1027 3988	1027 3970 ②
	€/st.	429,-	429,-	699,-	699,-	449,-	449,-	719,-	719,-

TOP QUALITÄT
5 JAHRE GARANTIE

Extra tief – für extra viel Stauraum Rollcontainer bis Tiefe 800 mm

Rollcontainer
Lichtgrau, Alusilber, Anthrazit, Weiß



inkl. Stiftschale
aus Kunststoff
und 1 Trennblech
pro Schub

stabile
Metallschübe
inkl.
Auszugssperre

hochwertige
Teleskopschiene,
rollengelagerte
Schubladenführung

Abb. Anthrazit

Abb. Alusilber

Abb. Weiß



mit antibakterieller
Beschichtung
für Ihre Gesundheit

Rollcontainer aus Stahl Korpusfarbe



Rollcontainer
Abb. Lichtgrau
Best.-Nr. 1022 1768
ab €/St. 199,-

Platz für
75 Hänge-
mappen

hohe Belastbarkeit
durch 5. Rolle

Griffleiste glatt
abschließend

Rollcontainer aus Stahl Tiefe 600 und 800 mm

- + Schubladen voll ausziehbar, mit durchgehenden Griffleisten
- + zentral verschließbar, 2 Schlüssel
- + 25 mm starke Topplatte in Melamindekor
- + Korpus und Schubladenfronten aus hochwertigem **Qualitätsstahl mit antibakterieller Pulverbeschichtung**



Abb. Lichtgrau

Rollcontainer

B 460 x H 620 mm,
Korpus Lichtgrau RAL 7035

Tiefe	mm	600	600	800	800
Schubladen	Anzahl	3	2	3	2
	kg	27	25	34	30
Topplatte Lichtgrau	Best.-Nr.	1025 6433 ③	1025 6432 ④	1025 6434 ⑤	1025 6435
Topplatte Buche	Best.-Nr.	1027 4129	–	1027 4139	–
Topplatte Ahorn	Best.-Nr.	1027 4130	–	1027 4140	–
	€/St.	249,-	249,-	259,-	269,-

Rollcontainer

Qualitätsstahl mit antibakterieller Pulverbeschichtung, wahlweise mit 3 Schublen oder mit 1 Schub und Hängeregistratur
Breite 390, Höhe 550 mm

Tiefe mm	590	590	790	
Lichtgrau	RAL 7035	1022 1765	1022 1768 ①	1025 1564 ②
Anthrazit	RAL 7021	1022 1766	1022 1769	1025 1565
Alusilber	RAL 9006	1022 1767	1022 1770	1025 1566
Weiß	RAL 9010	1022 1529	1022 1530	1025 6088
Gewicht kg	18	17	19	
€/St.	239,-	239,-	249,-	
ab 2 St. €/St.	219,-	219,-	229,-	
ab 4 St. €/St.	199,-	199,-	–	

Anlieferung montiert

②

Rollcontainer
Abb. Lichtgrau
Best.-Nr. 1025 1564
ab €/St. 229,-

**TOP
QUALITÄT**
**5
JAHRE
GARANTIE**

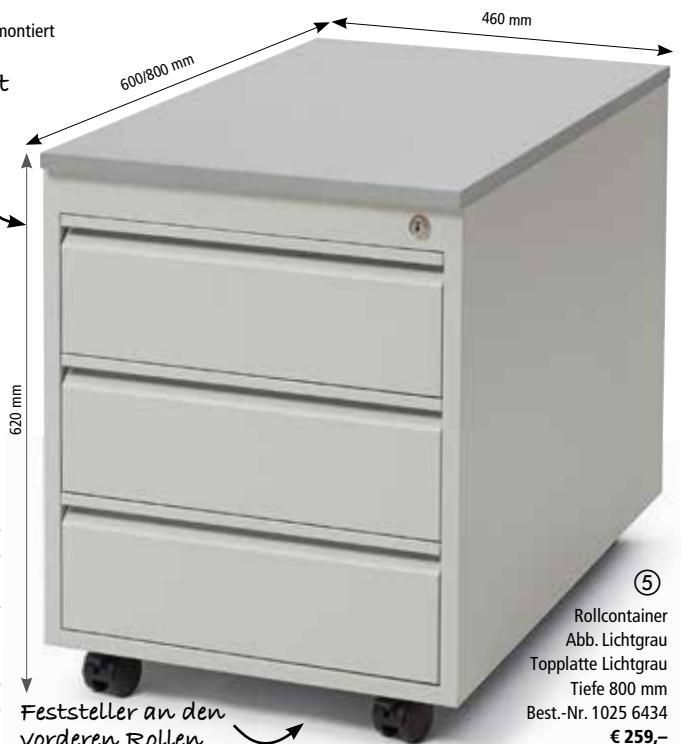

Feststeller an den
vorderen Rollen

⑤

Rollcontainer
Abb. Lichtgrau
Topplatte Lichtgrau
Tiefe 800 mm
Best.-Nr. 1025 6434
€ 259,-

Hängeregistratur-Stahlschränke

Tiefe 620 mm, einbahnig/doppelbahnig DIN A4 quer

TOP-ANGEBOT



TOP-TECHNIK

mit Schwerlastschienen für den professionellen Einsatz

TOP QUALITÄT
5
JAHRE GARANTIE



Leichtlaufende **Präzisions-Teleskopschienen**



Griffmulden mit Rahmen für Beschriftungsfelder



Zentralverriegelung 2 Schlüssel, nummeriert



Schubladenboden geschlossen

Qualitätsmerkmale:

- + **PREMIUM-Stahl** mit einer kratzunempfindlichen Pulverbeschichtung in Lichtgrau RAL 7035
- + Platz für 320 / 640 Mappen und mehr
- + **Stahl-Schübe:** Auszugssicherung und Doppelauszugssperre zur Verhinderung des gleichzeitigen Öffnens mehrerer Schubladen
- + **leichtlaufende Schwerlast-Präzisions-Teleskopschienen**, Schub voll ausziehbar



Ausführung	einbahnig	doppelbahnig
Breite mm	460	840
Gewicht kg	45	81
Best.-Nr.	1025 1116	1025 1115
€/St.	329,-	629,-
ab 2 St. €/St.	309,-	599,-



Karteikarten-Stahlschrank

Tiefe 620 mm, zwei-/ dreibahnig DIN A5 quer

Abb. 2-bahnig ③
Best.-Nr. 1028 0730
€/St. **649,-**

Qualitätsmerkmale:

- + **langlegig: Premium Stahl** mit einer kratzunempfindlichen Pulverbeschichtung in Lichtgrau RAL 7035
- + **Schubladen zentral verschließbar** über Zylinderschloss, inkl. 2 Schlüssel, nummeriert, inkl. 3 Querteiler je Bahn/Fach
- + **durchgehende Griffleisten** und **doppelwandige Schubladenfronten**
- + **Stahl-Schubladen: Auszugssicherung und Doppelauszugssperre** zur Verhinderung des gleichzeitigen Öffnens mehrerer Schubladen
- + **leichtlaufende, rollengelagerte Präzisions-Teleskopschienen**
- + **Schubladen komplett ausziehbar**, 50 kg Belastbarkeit je Schub
- + **frontbündige Schubladen** mit geschlossenem Boden

Karteikarten-Stahlschränke DIN A5 quer

H 1320 x T 620 mm, Lichtgrau RAL 7035

Innenmaße Karteikarten-Schub pro Bahn
H 150 x B 223 x T 540 mm

Ausführung	2-bahnig	3-bahnig
Breite mm	530	760
Gewicht kg	75	99
Karteikartenkapazität St.	14.400	21.600
Best.-Nr.	1028 0730 ③	1028 0732
€/St.	649,-	749,-

Farbe

Lichtgrau RAL 7035



inkl. Trennbleche 3 x horizontal, 1 bzw. 2 x vertikal



Leichtlaufende, rollengelagerte Präzisions-Teleskopschienen

für bis zu 21.600 Karteikarten DIN A5 quer

TOP QUALITÄT
5
JAHRE GARANTIE



BASE L Hängeregistratur-Stahlschränke

Tiefe 420/620 mm, einbahnig/doppelbahnig DIN A4 quer

Qualitätsmerkmale:

- + **Langlebig: Premium-Stahl** mit einer kratzunempfindlichen, antibakteriellen Pulverbeschichtung in Lichtgrau RAL 7035 oder Anthrazit RAL 7021
- + **wahlweise in Tiefe 420 oder 620 mm verfügbar**
- + **Stahl-Schübe:** Auszugssicherung und Doppelauszugssperre zur Verhinderung des gleichzeitigen Öffnens mehrerer Schubladen
- + **Schubladenboden geschlossen**
- + **leichtlaufende, rollengelagerte Präzisions-Teleskopschienen**, Schub voll ausziehbar
- + **Belastbarkeit pro Schublade 45/80 kg**
- + **Zentralverriegelung**, 2 Schlüssel, nummeriert

Farben



Lichtgrau
RAL 7035



Anthrazit
RAL 7021

Belastbarkeit pro Schublade 45 kg



TOP!

ab € **299,-**

Hängeregistratur-Stahlschrank

Belastbarkeit pro Schublade 80 kg

640 MAPPEN

elegant archiviert

PLATZ FÜR
640
MAPPEN
+ MEHR



mit antibakterieller Beschichtung für Ihre Gesundheit

Hängeregistraturschränke Tiefe 620 mm

einbahnig

Breite: 460 mm



	2	3	4	4
Mappenkapazität	160	240	320	320
Höhe mm	720	1020	1320	1320
Gewicht kg	30	38	49	49

Best.-Nr. Lichtgrau	1013 1081	1013 1080	1013 1082	-
Best.-Nr. Anthrazit	-	-	-	1020 4273
€/St.	299,-	349,-	399,-	469,-

doppelbahnig

Breite: 840 mm

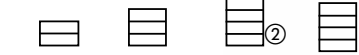

	2	3	4	4
Mappenkapazität	320	480	640	640
Höhe mm	720	1020	1320	1320
Gewicht kg	45	67	87	87

Best.-Nr. Lichtgrau	1023 6664	1023 6665	1023 6579	-
Best.-Nr. Anthrazit	-	-	-	1023 6922
€/St.	599,-	599,-	649,-	779,-
ab 2 St. €/St.	-	-	599,-	-

Qualitätsgeprüft für Ihre Sicherheit



60107344



TOP QUALITÄT
5
JAHRE GARANTIE



PLATZ FÜR
400
MAPPEN
+ MEHR



Leichtlaufende Präzisions-Teleskopschienen

durchgehende Griffleisten und doppelwandige Schubladenfronten

Schubladenboden geschlossen

Zentralverriegelung 2 Schlüssel, nummeriert

Hängeregistraturschränke Tiefe 420 mm

Hängeregistratur-Stahlschränke DIN A4

Höhe: 1320 mm

Schubladen: 4



Ausführung	einbahnig	doppelbahnig
Mappenkapazität	200	400
Breite mm:	460	840
Gewicht kg:	40	62

Lichtgrau	Best.-Nr. 1020 8024	Best.-Nr. 1020 8033
Anthrazit	-	1022 1478

€/St. **399,-** **659,-**

inkl. 2 Kunststoffkeile, abknickbar, kleiner Helfer bei unebenen Böden



BASE L

Schiebetüren- & Rollladenschränke



④ + ⑨

⑥

Hängeregistratur-
schrank Seite 43

Sitz-/
Stehschreibtische
finden Sie auf
Seite 7

② + ⑨

Qualitätsgeprüft
für Ihre Sicherheit



S60107353

③ Rollladenschrank

Abb. Anthrazit
Best.-Nr. 1024 7717
€/St. 569,-



Schubladenblock

aus stabilem Kunststoff mit je 1 x 5 Schubladen
Farben: wahlweise lichtgrau oder schwarz

Außenmaß: B 275 x T 330 x H 320 mm

gleiche Höhe wie 1 Ordnerhöhe,

Innenmaße Schublade: B 238 x T 305 x H 45 mm

Schiebetürenschränke

Türen und Korpus aus Premium-Stahl,
pulverbeschichtet, Griffe Metall Alusilber
Zylinderschloss, Tiefe 420 mm

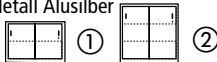

Breite	mm	1200	1200
Höhe	mm	845	1200
Ordnerhöhen		2	3
Ordnerkapazität	St.	28	42
Gewicht	kg	37	51
Lichtgrau	Best.-Nr.	1022 0750	1022 0755
Anthrazit	Best.-Nr.	1022 0752	1022 0757
	€/St.	429,-	569,-

5 offene Schubladen	Best.-Nr.	
Lichtgrau		1021 8579
Schwarz		1028 1423
€/St.		44,90
5 geschlossene Schubladen	Best.-Nr.	
Lichtgrau		1021 8580
Schwarz		1028 1424
€/St.		49,90



mit antibakterieller
Beschichtung
für Ihre Gesundheit



Rollladenschränke

Korpus aus Premium-Stahl,
antibakteriell pulverbeschichtet
Rollladen aus Kunststoff,
Griffe Metall Alusilber
Zylinderschloss, T 420 mm

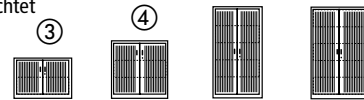

Breite	mm	1200	1200	1000	1200
Höhe	mm	845	1200	1950	1950
Ordnerhöhen		2	3	5	5
Ordnerkapazität	St.	26	39	50	65
Gewicht	kg	26	38	51	57
Lichtgrau	Best.-Nr.	1024 7715	1024 7719	1024 7731	1024 7727
Anthrazit	Best.-Nr.	1024 7717	1024 7721	1024 7733	1024 7729
	€/St.	569,-	629,-	649,-	739,-

Farbe Korpus

Lichtgrau
RAL 7035

Anthrazit
RAL 7021



① Schiebetürenschränk

Abb. Lichtgrau, Best.-Nr. 1022 0750, €/St. 429,-



Hängeregisterauszug

für Rollladenschränke, Lichtgrau,
T 360 x H 80 mm

für Breite mm 1200

Breite	mm	1010
Gewicht	kg	5
Best.-Nr.		1024 7746
€/St.		114,-



Boden ausziehbar

für Rollladenschränke,
Lichtgrau, T 355 x H 35 mm

für Breite mm 1200

Breite	mm	986
Gewicht	kg	6
Best.-Nr.		1024 7752
€/St.		69,-



Buchstütze/ Fachbodenteiler

Metall Lichtgrau
RAL 7035, VE = 2 St.

Best.-Nr.		1022 1300
€/VE		16,90

Flügeltürenschränke & Regale



⑥ Flügeltürenschränk
Türen Lichtgrau
Best.-Nr. 1022 0915
€/St. 499,-

PREMIUM-Stahl mit anti-bakterieller Beschichtung

inkl. höhenverstellbare Fachböden

Tragkraft je Boden 60 kg

bei gleichmäßig verteilter Last



Hochwertige Vollmetallgriffe Alusilber



Keine sichtbaren Abkantungen durch aufwändig verputzte Ecken



Schutz vor Beschädigungen dank integriertem Stahlsockel

Qualitätsmerkmale:

- + Anti-Bakterielle Beschichtung der Stahlteile mit Silberionen für Ihre Gesundheit, in Lichtgrau RAL 7035 oder Anthrazit RAL 7021
- + stabile Stahlfachböden mit 60 kg Traglast je Boden, in der Höhe im 35 mm Raster einstellbar

- + Schränke bis Höhe 1200 mm optional ergänzbar mit einer Melamin-Topplatte
- + Vollmetallgriffe der Türen in Alusilber
- + Sicherheitszylinderschloss, inkl. 2 Schlüsseln
- + stabiler Stahlsockel schützt vor Beschädigungen und erhöht die Standfestigkeit

TOP QUALITÄT
5 JAHRE GARANTIE

TOP!
ab € 179,-
Regal Best.-Nr. 1022 0613

⑨

Topplatten mit Melamin Dekor
Tiefe 420 mm
Höhe 19 mm

Oberflächenholzdekore



Schrankbreite mm	800	1200
Lichtgrau Best.-Nr.	1022 0834	1022 0841
Buche Best.-Nr.	1022 0835	1022 0842
Ahorn Best.-Nr.	1022 0836	1022 0843
€/St.	32,-	42,-

Fachböden,
Metall lackiert,
Tiefe 355 mm,
Höhe 25 mm



für Regal-/Schrank-
breite mm

mm	800	920	1200
Lichtgrau	1022 0813	1022 0816	1022 0819
VE = 2 St. €/VE	29,-	34,-	39,-

mit antibakterieller Beschichtung für Ihre Gesundheit



Farbe Korpus und Türen

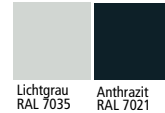

⑦ Flügeltürenschränk
Best.-Nr. 1022 0922
€ 529,-

Flügeltürenschränke

Korpus und Türen aus Premium-Stahl mit antibakterieller Beschichtung, Griffe Metall Alusilber, Zylinderschloss, Tiefe 420 mm

	⑤	⑥	⑦
Breite mm	800	1200	800
Höhe mm	845	845	1200
Ordnerhöhen	2	2	3
Ordnerkapazität	18	28	27
Anzahl Fachböden	1	1	2
Gewicht	22	30	30

Korpus Türen

Lichtgrau	Lichtgrau Best.-Nr.	1022 0887	1022 0936	1022 0894	1022 0943	1022 0950	1022 0908	1022 0915	1022 0957	1022 0922
Anthrazit	Anthrazit Best.-Nr.	-	-	-	-	-	1022 1127	1022 1134	1022 1176	-
€/St.		249,-	329,-	319,-	429,-	519,-	449,-	499,-	599,-	529,-

Regale

aus Premium-Stahl mit antibakterieller Beschichtung, Tiefe 420 mm

	⑧	⑨	
Breite mm	800	1200	
Höhe mm	845	845	
Ordnerhöhen	2	2	
Ordnerkapazität	18	28	
Anzahl Fachböden	1	1	
Gewicht	17	23	
Lichtgrau	Best.-Nr.	1022 0613	1022 0616
Anthrazit	Best.-Nr.	-	-
€/St.		179,-	249,-



⑤ Flügeltürenschränk
Best.-Nr. 1022 0894
€ 319,-

Rollladen-Stahlschränke

Höhe 1980 mm – Breite 1000/1200 mm – Tiefe 430 mm



**TOP
QUALITÄT**
**5
JAHRE
GARANTIE**

Modern und platzsparend

Rollladenschranksystem – Qualität bis ins kleinste Detail!

Qualitätsmerkmale:

- **stabiler, vollverschweißter Korpus** durchschnittliche Stahldicke 0,8 mm, Seitenwände an der Rückseite vollverschweißte, dadurch bessere Gewichtsverteilung und erhöhte Stabilität
- mit **Umweltzertifikat**, 97% Recyclingquote, Polypropylen-Rollläden, sind im Vergleich zu PVC 70 % weniger klimaschädlich
- **durchgehender Griff, 2-Punkt- oder 3-Punkt-Verriegelung**, (ab 1600 mm Höhe) inkl. 2 nummerierte Schlüssel
- **leichtgängige, geräuscharme Rollladentüren** in Polypropylen, mit M3-Zertifikat für Flammhemmung und durchlaufenden Handgriffeleisten in Metall
- **sehr stabiler und verstärkter Sockel**, ausgestattet mit 4 Höhenausgleichsschrauben, von innen um 15 mm verstellbar
- **verstärkte Ecken** mit MIG-Schweißpunkten, Schränke können gefüllt umgestellt werden
- Korpus mit kratzfester Pulverbeschichtung in fünf verschiedenen RAL-Farben
- **verstärkte Einlegeböden** im Raster von 25 mm höhenverstellbar, in Korpusfarbe, geeignet für Hängeregistraturrahmen. **Tragkraft 110 kg** (50 kg oben/60 kg unten)
- **zusätzlicher Boden im oberen Bereich** des Schrankes, vom Dach abgetrennt, bietet zusätzliche Tragfähigkeit für Hängemappen ohne dass sich die Schrankdecke durchbiegt.
- **TOP QUALITÄT, darum 5 Jahre Garantie**

Zubehör



Aufbewahrungsschublade

Metalltablett zum Einsetzen in den Hängeregistraturrahmen, um eine Schublade zu bilden

für Schrankbreite	Gew. kg	Best.-Nr.	€/St.
1000 mm	3	1033 1028	149,-
1200 mm	3	1033 1029	149,-



Hängeregistraturrahmen

mit Anti-Kipp-System, voll ausziehbar für DIN A4-Hefter

für Schrankbreite	Gew. kg	Best.-Nr.	€/St.
1000 mm	5	1033 1015	229,-
1200 mm	6	1033 1016	229,-



Einlegeböden

Stahl, verstärkt, im 25 mm Raster verstellbar, in Korpusfarbe, geeignet für Hängeregistraturrahmen. **Tragkraft 110 kg.**

Breite mm	1000	1200
RAL 9005 Schwarz	1033 1017	1033 1023
RAL 7035 Lichtgrün	1033 1018	1033 1024
RAL 9006 Alusilber	1033 1019	1033 1025
RAL 7016 Anthrazit	1033 1020	1033 1026
RAL 9010 Schneeweiß	1033 1022	1033 1027
€/St.	31,90	34,90

Höhe 1000/1360/1600/1980 mm

Breite 1000/1200 mm

Tiefe 430 mm



① Abb.
Anthrazit
RAL 7016
2,5 OH
B 1200 mm
Best.-Nr.
1033 0998
€/St. **499,90**

Rollladenschrank 2 Ordnerhöhen + Zusatzfach

2-Punkt-Schliessung,
Höhe 1000 mm,
Tiefe 430 mm



Breite mm	1000	1200	
Gewicht kg	40	45	
Farbe	RAL	Best.-Nr.	Best.-Nr.
Schwarz	RAL 9005	1033 1000	1033 0995
Lichtgrau	RAL 7035	1033 1001	1033 0996
Alusilber	RAL 9006	1033 1002	1033 0997
Anthrazit	RAL 7016	1033 1003 ^①	1033 0998
Schneeweiß	RAL 9010	1033 1004	1033 0999
€/St.	529,-	499,90	

TOP!
ab € **499,90**
2 Ordnerhöhen

TOP-Angebot

Farben



Rollladenschrank 3,5 Ordnerhöhen + Zusatzfach

2-Punkt-Schliessung,
Höhe 1360 mm,
Tiefe 430 mm



Breite mm	1000	1200	
Gewicht kg	51	57	
Farbe	RAL	Best.-Nr.	Best.-Nr.
Schwarz	RAL 9005	1033 0990 ^②	1033 0985
Lichtgrau	RAL 7035	1033 0991	1033 0986
Alusilber	RAL 9006	1033 0992	1033 0987
Anthrazit	RAL 7016	1033 0993	1033 0988
Schneeweiß	RAL 9010	1033 0994	1033 0989
€/St.	599,-	619,-	

Rollladenschrank 4 Ordnerhöhen

3-Punkt-Schliessung,
Höhe 1600 mm,
Tiefe 430 mm



Breite mm	1000	1200	
Gewicht kg	56	63	
Farbe	RAL	Best.-Nr.	Best.-Nr.
Schwarz	RAL 9005	1033 0980	1033 0975
Lichtgrau	RAL 7035	1033 0981	1033 0976
Alusilber	RAL 9006	1033 0982	1033 0977
Anthrazit	RAL 7016	1033 0983	1033 0978
Schneeweiß	RAL 9010	1033 0984	1033 0979 ^③
€/St.	659,-	679,-	

Rollladenschrank 5 Ordnerhöhen

3-Punkt-Schliessung,
Höhe 1980 mm,
Tiefe 430 mm



Breite mm	1000	1200	
Gewicht kg	67	75	
Farbe	RAL	Best.-Nr.	Best.-Nr.
Schwarz	RAL 9005	1033 0970	1033 0964 ^④
Lichtgrau	RAL 7035	1033 0971	1033 0965 ^⑤
Alusilber	RAL 9006	1033 0972	1033 0967 ^⑥
Anthrazit	RAL 7016	1033 0973	1033 0968
Schneeweiß	RAL 9010	1033 0974	1033 0969
€/St.	679,-	689,-	

② Abb.
Schwarz
RAL 9005
3,5 OH
B 1000 mm
Best.-Nr.
1033 0990
€/St. **599,-**

③ Abb.
Schneeweiß
RAL 9010
4 OH
B 1200 mm
Best.-Nr.
1033 0979
€/St. **679,-**

⑥ Abb.
Alusilber
RAL 9006
5 OH
B 1200 mm
Best.-Nr.
1033 0967
€/St. **689,-**

Qualität bis ins kleinste Detail!

Verstärkte Ecken:
Schränke können gefüllt umgestellt werden
Stabiler vollverschweißter Korpus:
durchschnittliche Stahldicke 0,8 mm



durchgehender Griff, 2-Punkt- oder 3-Punkt-Verriegelung, (ab 1600 mm Höhe) inkl. 2 nummerierte Schlüssel



verstärkte Einlegeböden im Raster von 25 mm höhenverstellbar, in Korpusfarbe, geeignet für Hängeregistraturrahmen.
Tragkraft 110 kg



leichtgängige, geräuscharme Rollladentüren in PP, mit M3-Zertifikat für Flammhemmung und durchlaufenden Handgriffleisten in Metall



stabiler und verstärkter Sockel, ausgestattet mit 4 Höhenausgleichsschrauben, von innen um 15 mm verstellbar



Stahlschrank

Tiefe 380 mm



④
H 1300 x B 800 mm
Best.-Nr. 1013 1167
299,-
Topplatte optional ⑧

③
H 1200 x B 800 mm
Best.-Nr. 1013 1166
289,-
Topplatte optional ⑧

⑤ H 1800 x B 800 mm
Best.-Nr. 1013 1160
329,-



hochwertiger Drehriegelverschluss inkl. Nummerierung auf Schloß und Schlüsseln



Türscharniere innenliegend für eine glatte Außenfront



mit antibakterieller Beschichtung für Ihre Gesundheit

① **platzsparend**
H 750 x B 800 mm
Best.-Nr. 1013 1164
199,-
Topplatte optional ⑧



180° Türöffnung

②
H 1000 x B 800 mm
Best.-Nr. 1013 1165
239,-
Topplatte optional ⑧



ab € **199,-**
Flügeltüren-Stahlschränke

Topplatte optional ⑧

Farbe Korpus Oberflächenholzdekore

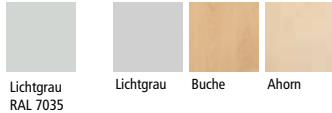

Zubehör Topplatten ⑧

mit Melamin Dekor
T 380 mm x H 19 mm

Schrankbreite mm 800 1200

Lichtgrau	Best.-Nr.	1021 7388	1021 7308
Buche	Best.-Nr.	1027 3796	1027 3798
Ahorn	Best.-Nr.	1027 3797	1027 3799
€/St.		32,-	42,-

Fachböden, VE = 2 St.

Stahl Lichtgrau RAL 7035, 25 mm stark

für Schrankbreite	Best.-Nr.	€/VE
800 mm	1013 1163	35,-
1200 mm	1013 0930	42,-

⑦
H 1200 x B 1200 mm
Best.-Nr. 1013 2151
€ 369,-
Topplatte optional ⑧



⑥
H 750 x B 1200 mm
Best.-Nr. 1013 2150
€ 299,-
Topplatte optional ⑧
EXTRA BREIT 1200 mm

Flügeltürenschränke 380 mm tief, besonders platzsparend für Büro, Archiv, Lager...

Universalschränke mit Drehtüren in 6 verschiedenen Höhen und 2 Breiten. Für die Höhen bis 1300 mm ist als Zubehör eine 19 mm dicke, dekorative Topplatte lieferbar. Alle Schränke mit Drehriegel-Stangenverschluss und 2 Schlüsseln.

Qualitätsmerkmale:

- + solide und äußerst preiswert
- + stabil, aus Premium-Stahl
- + Antibakterielle Beschichtung der Stahlteile mit Silberionen für Ihre Gesundheit, in Lichtgrau RAL 7035
- + inklusive höhenverstellbaren Fachböden, Tragkraft je Boden 50 kg
- + mit Drehriegel-Stangenverschluss, 2 Schlüssel
- + TOP QUALITÄT deshalb 5 Jahre Garantie

Flügeltüren-Stahlschränke ①
Tiefe 380 mm

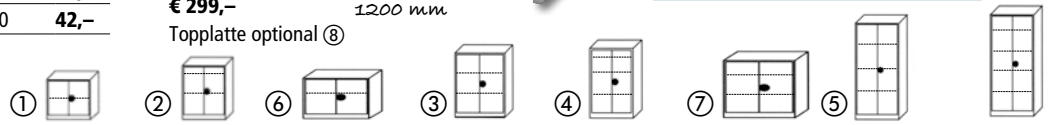

Höhe	mm	750	1000	750	1200	1300	1200	1800	1950
Breite	mm	800	800	1200	800	800	1200	800	800
Ordnerhöhen	St.	2	2	2	3	3	3	4	5
Ordnerkapazität	St.	18	18	28	27	27	42	36	40
Anzahl Fachböden	St.	1	2	1	2	3	2	4	4
Gewicht	kg	24	28	25	32	34	38	40	44
Lichtgrau RAL 7035	Best.-Nr.	1013 1164	1013 1165	1013 2150	1013 1166	1013 1167	1013 2151	1013 1160	1013 1124
	€/St.	199,-	239,-	299,-	289,-	299,-	369,-	329,-	299,-

TOP-ANGEBOT

Flügeltüren-Stahlschrank

Breite 920 / 1200 mm

Der **BESTE** seiner **KLASSE**



④

← Extra breit 1200 mm →



JETZT NEU
in zertifiziertem
Premium Stahl



mit antibakterieller
Beschichtung

Qualitätsmerkmale:

- + Qualitätsstahl mit einer hochwertigen, kratzunempfindlichen Pulverbeschichtung
- + Platz für 55 Ordner und mehr
- + inkl. 4 höhenverstellbare, stabilen Fachböden, Tragkraft je Boden 50 kg
- + Drehriegelverschluss mit 3-Punkt-Verriegelung inkl. 2 Schlüsseln
- + glatt abschließende, verstärkte Türen und innenliegende Scharniere
- + Türen mit 180° Öffnungswinkel
- + TOP QUALITÄT, deshalb 5 Jahre Garantie



Vielseitig: inkl. 4 höhenverstellbare **Fachböden**, Tragkraft je Boden 50 kg, Fachbodenverstellung 35 mm Raster



Professioneller Drehriegelverschluss inklusive Nummerierung auf Schloss und Schlüsseln



Super stabil: verstärkte Türen und innenliegende Scharniere

Korpus

Türen



Lichtgrau RAL 7035

Lichtgrau RAL 7035

Dunkelblau RAL 5011

Rubinrot RAL 3003

TOP!

ab €

269,-

ab 4 St. € St. Flügeltüren-Stahlschrank

180° Türöffnung

①

Abb. Lichtgrau RAL 7035
Breite 920 mm
Best.-Nr. 1026 6433

Büro-Stahlschrank

Höhe 1950 mm, Tiefe 420 mm

Korpus pulverbeschichtet in Lichtgrau RAL 7035

Breite	mm 920	1200
Ordnerhöhen	5	5
Ordnerkapazität	Stück 55	70
Gewicht	kg 46	68

Türfarbe

Lichtgrau RAL 7035	Best.-Nr. 1026 6433	① 1013 0355	④
Dunkelblau RAL 5011	Best.-Nr. 1026 9522	②	-
Rubinrot RAL 3003	Best.-Nr. 1026 9523	③	-

	€/St.	329,-	499,-
ab 2 St.	€/St.	299,-	489,-
ab 4 St. nur Lichtgrau	€/St.	269,-	469,-



②

③

920 / 1200 mm

1950 mm

420 mm

TOP QUALITÄT
5 JAHRE GARANTIE



Zubehör
Schubladenblöcke auf S. 44

Zusätzlicher Fachboden

Metall lackiert Lichtgrau RAL 7035, VE = 2 Stück



für Breite	mm 920	1200
	Best.-Nr. 1013 0288	1013 0930
	€/VE 37,-	42,-

CONCEPT LINE

Schreibtische

Schiebetürenschrank
Breite 1200 mm
Best.-Nr. 1027 0271
€ 529,-, Seite 52

Rollladenschrank
Breite 1200 mm
Best.-Nr. 1024 9319
€ 519,-, Seite 52

Flügeltürenschrank
Breite 1200 mm
Best.-Nr. 1027 0247
€ 639,-
Seite 52

Rollcontainer
Tiefe 590 mm
Best.-Nr. 1027 0262
€ 329,-
Seite 51

③
Knieraumblende
Best.-Nr. 1022 1368
€ 119,90

①
Schreibtisch
Breite 1600 mm
Best.-Nr. 1022 1283
€ 379,-

**TOP
QUALITÄT**
**5
JAHRE
GARANTIE**



Füße mit Höhenausgleichsschrauben
zum Ausgleich von
Bodenunebenheiten

Holzdekore



Korpus Stahl

Abb. Ahorn

Schreibtische 4-Fuß

Platte 25 mm stark, Gestell Alusilber RAL 9006,
inkl. Bodenausgleichsschrauben,
**Höhe 680-820 mm,
höheninstellbar**

	①		
Breite	mm	1600	1800
Tiefe	mm	800	800
Kabeldurchlässe	St.	2	3
Gewicht	kg	43	46
Lichtgrau	Best.-Nr.	1022 1281	1022 1284
Buche	Best.-Nr.	1022 1282	1022 1285
Ahorn	Best.-Nr.	1022 1283	1022 1286
	€/St.	379,-	399,-

Kabelkette

inklusive Tischbefestigung
und Bodenplatte, Fassungs-
vermögen: ca. 20 Kabel.
Länge: 130 cm (gestreckt),
Alusilber RAL 9006



Best.-Nr. 1026 4621 €/St. **54,90**

Knieraumblende ③ bietet optimalen
Sichtschutz, Metall Lochblech Alusilber
RAL 9006, inkl. Blendenhalterung,
Höhe 360 mm



für Tischbreite mm	1600	1800	2000
Best.-Nr.	1022 1368	1022 1369	1022 1370
€/St.	119,90	126,90	129,90

CPU-Halter

Metall Alusilber
RAL 9006 inkl. Gurtband,
Belastbarkeit 20 kg.
B 500 x T 400 x H 290 mm

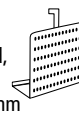

Best.-Nr. 1021 9446 €/St. **69,90**

Kabelkanal

Metall Alusilber RAL 9006

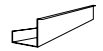

für Tischbreite mm	1600	1800	2000
Breite	mm	1190	1390
Best.-Nr.	1021 9436	1021 9437	1021 9438
€/St.	36,-	41,-	46,-

Anstellische 4-Fuß

Gestell Alusilber RAL 9006,
Höhe 680-820 mm,
inkl. Bodenausgleichsschrauben,
Tiefe 600 mm

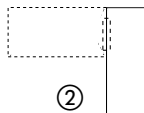

für Tischbreite	mm	1600
Breite	mm	1190
Lichtgrau	Best.-Nr.	1022 1351
	€/St.	369,-

3-fach Steckdosenleiste

aus hochbruchfestem Spezialkunststoff,
3 Schutzkontakt-Steckdosen in 45° Anordnung,
beleuchteter Sicherheitsschalter,
inkl. 300 cm Zuleitung

Best.-Nr. 1021 4315 €/St. **16,90**



Abb. Lichtgrau



Kabelkanal für horizontale
Kabelführung, optional



Inklusive Kabeldurchlass

Organisationstalent aus STAHL UND HOLZ

Top-Platte und Fronten in Melamindekor, 18 mm stark

Sicherheits-zentralverschluss, inkl. 2 Schlüssel



Materialschublade inkl. Sicherheits-zentralverschluss mit 2 Schlüsseln

Griffe Vollmetall Alusilber

stabile Metallschübe inkl. Querteiler



Stabile Teleskop-schienenführung



Korpus aus hochwertigem Qualitätsstahl pulverbeschichtet in Alusilber RAL 9006

① Abb. Lichtgrau/ Alusilber Tiefe 790 mm Best.-Nr. 1027 0260 €/St. 329,-

ab € **269,-**

Oberflächenholzdekore



Korpus Stahl



Rollcontainer

inkl. Materialschublade, stabile Metallschübe inkl. Querteiler, zentral verschließbar, Breite 396 mm

TIPP!



	mm	595	595	595
Höhe	mm	595	595	595
Tiefe	mm	590	790	790
Ausführung		Rollcontainer mit 3 Schüben	Rollcontainer mit 3 Schüben	Rollcontainer mit Schub + Hängeregistratur
Gewicht	kg	24	29	35
Lichtgrau	Best.-Nr.	1027 0254	1027 0260	1027 0257
Buche	Best.-Nr.	1027 0255	1027 0261	1027 0258
Ahorn	Best.-Nr.	1027 0256	1027 0262	1027 0259
	€/St.	269,-	329,-	329,-



① Abb. Ahorn/Alusilber Tiefe 790 mm Best.-Nr. 1027 0262 €/St. 329,-

② Abb. Buche/Alusilber Tiefe 790 mm Best.-Nr. 1027 0258 €/St. 329,-



Sitz-/ Stehschreibtische finden Sie ab Seite 5

Schiebetüren-, Rollladen- und Flügeltürenchränke

Die perfekte ARCHIVIERUNGSLÖSUNG für jede Raumsituation

inkl. Topplatte
bei Schränken
bis Höhe 1160 mm

Abb. Buche/Alusilber

④ Rollladenschrank
Höhe 1900mm, Best.-Nr. 1027 0263
€ 679,-

② Schiebetürenschränk
Höhe 1900 mm,
Best.-Nr. 1027 0273
€ 669,-

① Schiebetürenschränk
Höhe 1160 mm
Best.-Nr. 1027 0270, € 529,-

③ Rollladenschrank
Höhe 1160 mm
Best.-Nr. 1024 9318
€ 519,-

Schiebetürenschränke

Korpus aus Stahl, komplett verschweißt, pulverbeschichtet in Alusilber RAL 9006, Türen aus Holz, Tiefe 420 mm, Breite 1200 mm

Höhe	mm	800	1160	1900
Ordnerhöhen		2	3	5
Ordnerkapazität	St.	28	42	70
Topplatte Melamindekor		inkl.	inkl.	-
Gewicht	kg	40	53	75
Lichtgrau	Best.-Nr.	1027 0266	1027 0269	1027 0272
Buche	Best.-Nr.	1027 0267	1027 0270	1027 0273
Ahorn	Best.-Nr.	1027 0268	1027 0271	1027 0274
	€/St.	449,-	529,-	669,-

Rollladenschränke

Korpus aus Stahl, komplett verschweißt, pulverbeschichtet in Alusilber RAL 9006, Rollläden aus hochwertigem Kunststoff, lackiert in Alusilber, Tiefe 420 mm, Breite 1200 mm

Höhe	mm	800	1160	1900
Ordnerhöhen		2	3	5
Ordnerkapazität	St.	24	36	60
Topplatte Melamindekor		inkl.	inkl.	-
Gewicht	kg	37	49	57
Korpus	Topplatte			
Alusilber	Lichtgrau	Best.-Nr. 1024 9314	1024 9317	-
Alusilber	Buche	Best.-Nr. 1024 9315	1024 9318	-
Alusilber	Ahorn	Best.-Nr. 1024 9316	1024 9319	-
Alusilber	-	Best.-Nr. -	-	1027 0263
	€/St.	399,-	519,-	679,-

Flügeltürenschränke

Korpus aus Stahl komplett verschweißt, pulverbeschichtet in Alusilber, Türen aus Holz, Zylinderschloss, Tiefe 420 mm

Breite x Höhe	mm	800 x 1160	800 x 1900	1200 x 1900
Ordnerhöhen		3	5	5
Ordnerkapazität	St.	27	45	70
Top-Platte Melamindekor		inkl.	-	-
Gewicht	kg	39	55	75
Lichtgrau	Best.-Nr.	1027 0239	1027 0242	1027 0245
Buche	Best.-Nr.	1027 0240	1027 0243	1027 0246
Ahorn	Best.-Nr.	1027 0241	1027 0244	1027 0247
€/St.		399,-	499,-	639,-

TOP!
399,-
ab €
Rollladenschränke



stabiler Metallsockel inkl.
Höhenausgleichsschrauben
von innen regulierbar



Stabiler Fachboden
träger und Fachboden aus
Metall,
höhenverstellbar



Schränke bis
Höhe 1160 mm
inkl. Melamin-
dekor Topplatte

Rollladenschränke:
Qualitätsgeprüft
für Ihre Sicherheit



**TOP
QUALITÄT**
**5
JAHRE
GARANTIE**

Korpus Stahl

Alusilber
RAL 9006

Holzdekore

Lichtgrau

Buche

Ahorn

⑥ Flügeltürenschränk
Höhe 1160 mm
Best.-Nr. 1027 0242
€ 499,-

⑤ Flügeltürenschränk
Höhe 1160 mm
Best.-Nr. 1027 0239
€ 399,-



Abb. Lichtgrau/Alusilber

Der günstigste Preis in seiner Klasse!

Qualitätsmerkmale:

- + gesund und ergonomisch sitzen dank Komfortpolsterung
- + hohe, ergonomisch geformte **Rückenlehne, höhenverstellbar**
- + Unterstützung für den Rücken durch eine bequeme **Lendenwirbelstütze**
- + gesundes und entspanntes Arbeiten durch bewährte **Permanentkontakt-Mechanik**
- + für Ihre Gesundheit und Sicherheit: **GS-zertifiziert**, Sicherheits-Gasfeder, TÜV-geprüft
- + stufenlose Sitzhöhenverstellung
- + stabiles Polyamid-Fußkreuz schwarz oder Stahl doppelt verchromt
- + **inklusive festen Armlehnen**
- + lastabhängig gebremste Teppichbodenrollen, optional für Hartböden



④ Armlehnen
Best.-Nr. 2033 3324
€ 59,90

② Abb. anthrazit ohne Armlehnen
Fußkreuz verchromt
Best.-Nr. 2033 3321
ab € 159,90

③ Abb. blau ohne Armlehnen
Fußkreuz verchromt
Best.-Nr. 2033 3322
ab € 159,90

Bürodrehstuhl COMFORT P Fußkreuz schwarz

Stoff			
Basic G			

Farbe	schwarz	anthrazit	blau
ohne Armlehnen (optional bestellbar)			
Best.-Nr.	2033 3317	2033 3318	2033 3319
€/St.	149,90	149,90	149,90
ab 4 St. €/St.	129,90	129,90	129,90

inklusive festen Armlehnen			
Best.-Nr.	2033 3325 ①	2033 3326	2033 3327
€/St.	164,90	164,90	164,90
ab 4 St. €/St.	159,90	159,90	159,90

Bürodrehstuhl COMFORT P Fußkreuz verchromt

Stoff			
Basic G			

Farbe	schwarz	anthrazit	blau
ohne Armlehnen (optional bestellbar)			
Best.-Nr.	2033 3320	2033 3321 ②	2033 3322 ③
€/St.	164,90	164,90	164,90
ab 4 St. €/St.	159,90	159,90	159,90

inklusive festen Armlehnen			
Best.-Nr.	2033 3328	2033 3329	2033 3330
€/St.	189,90	189,90	189,90
ab 4 St. €/St.	184,90	184,90	184,90

Feste Armlehnen, schwarz, Breite 70 mm
Best.-Nr. 2021 5075
€/Paar **44,90**

Höhenverstellbare Armlehnen, schwarz Breite 70 mm, 70 mm höhenverstellbar
Best.-Nr. 2033 3324 ④
€/Paar **59,90**

Bezugsstoff: extra strapazierfähig und langlebig. 100% Polyolefin, 40.000 Scheuertouren EN 1021-1 Zigarettenglut, EN 1021-2 Streichholz

COMFORT P: Exklusive Ausstattung und Ergonomie



Maße:
Sitzhöhe 400-520 mm
Sitzbreite 460 mm
Sitztiefe 460 mm
Rückenlehnenhöhe 570-640mm
Gewicht 14 kg

Zubehör

Hartbodenrollen, VE = 5 St.
(für Parkett, Stein, Fliesen etc.)
Best.-Nr. 2026 1527 €/VE **17,90**

TOP!
ab € **129⁹⁰**

hoher Sitzkomfort durch bequeme Polsterung



TOP QUALITÄT
3 JAHRE GARANTIE



Qualitätsgeprüft für Ihre Sicherheit

COMFORT ACTIVE

Bürodrehstuhl

Qualitätsmerkmale:

- + für perfekten Sitzkomfort sorgt die extra komfortable Formschaumpolsterung
- + optimale Unterstützung Ihres Rückens durch eine Lendenwirbelstütze
- + erstklassiger Sitzkomfort durch Permanentkontakt-Mechanik
- + extra komfortable Sitzfläche
- + für Ihre Gesundheit und Sicherheit: **GS-zertifiziert**, Sicherheits-Gasfeder, TÜV-geprüft
- + Rückenlehnenhöhe einstellbar
- + **Bandscheibensitz**, stützt das Becken
- + Sitzhöhenverstellung
- + stabiles Polyamid-Fußkreuz, schwarz
- + lastabhängig gebremste Teppichbodenrollen, optional für Hartböden

① Abb. blau ohne Armlehnen
Best.-Nr. 2024 6608
ab € 159,90



Bürodrehstuhl COMFORT ACTIVE

Stoff
Basic G



Farbe blau anthrazit

ohne Armlehnen (optional bestellbar)

Best.-Nr. 2024 6608 ① 2024 6612

€/St. 159,90 159,90

inklusive Armlehnen

Best.-Nr. 2028 9358 2028 9359 ②

€/St. 199,90 199,90



Feste Armlehnen
schwarz, Breite 50 mm
Best.-Nr. 2021 5075
€/Paar 44,90

Hartbodenrollen, VE = 5 Stück
(für Parkett, Stein, Fliesen etc.)

Best.-Nr. 2011 8360 €/VE 15,-

ab € **159⁹⁰**

TOP Ergonomie durch bequeme DESKIN Formschaumpolsterung und Bandscheibensitz

Genießen Sie ein besonderes **SITZVERGNÜGEN** durch Formschaumpolsterung



hoheneinstellbar
Rückenlehne höheneinstellbar

② Abb. anthrazit inkl. Armlehnen
Best.-Nr. 2028 9359
€ 199,90

Extra lange Nutzungsdauer durch strapazierfähigen Bezugsstoff:
100% Polyolefin
40.000 Scheuertouren
EN 1021-1 Zigarettenglut



Qualitätsgeprüft für Ihre Sicherheit



COMFORT ACTIVE: Exklusive Ausstattung und Ergonomie



Maße:
Sitzhöhe 410-530 mm
Sitzbreite 475 mm
Sitztiefe 390 mm
Rückenlehnenhöhe 510-575 mm
Gewicht 16 kg

TOP QUALITÄT
3
JAHRE GARANTIE

Made in Germany

BEZUG AUS NATURMATERIAL

angenehmes Klima bei jeder Temperatur

Qualitätsmerkmale:

Zeitloses Design und ein einzigartiger Sitzkomfort zeichnen die BASE ART Modelle 60 und 70 aus. Zwei Drehstuhlmodelle mit unterschiedlich ausgeprägten Sitzflächen, bieten für jede Anforderung eine optimale Lösung:

+ BASE ART 60: komfortabler Muldensitz für bequemes Sitzen

+ BASE ART 70: TOP Bandscheibensitz für eine perfekte Stützung des Beckens

- + ermüdungsfreies Sitzen durch die spezielle Komfortpolsterung
- + außergewöhnlich lange Nutzungsdauer durch einen Naturfaser-Bezugsstoff
- + perfekte Stützung des Beckens durch einen TOP Bandscheibensitz mit Sitzhöhenverstellung
- + erstklassiger Sitzkomfort durch komfortable Permanentkontakt-Mechanik

- + für Ihre Gesundheit und Sicherheit: GS-zertifiziert, Sicherheits-Gasfeder, TÜV-geprüft
- + Rückenlehne in Höhe und Neigung stufenlos einstellbar
- + für eine optimalen Unterstützung Ihres Rückens dient die ergonomische Lendenwirbelstütze
- + lastabhängig gebremste Teppichbodenrollen, optional für Hartböden



ergonomische Ausprägung der Rückenlehne



formschöne Rückenlehne in der Neigung stufenlos einstellbar



③ Abb. schwarz inkl. Armlehnen Best.-Nr. 2025 4635 € 249,90

② Abb. blau ohne Armlehnen Best.-Nr. 2021 5042 ab € 159,90

Bandscheibensitz stützt das Becken



Bürodrehstuhl BASE ART 60 mit Muldensitz

Stoff Basic M



Farbe anthrazit blau schwarz

ohne Armlehnen (optional bestellbar)

Best.-Nr.	2021 5041 ①	2021 5042 ②	2021 5040
€/St.	179,90	179,90	179,90
ab 4 St. €/St.	159,90	159,90	159,90

inklusive festen Armlehnen

Best.-Nr.	2024 6749	2024 6750	2024 6751
€/St.	184,90	184,90	184,90
ab 4 St. €/St.	179,90	179,90	179,90

inkl. höhenverstellbarer Armlehnen

Best.-Nr.	2025 4629	2025 4630	2025 4631
€/St.	224,90	224,90	224,90

Bürodrehstuhl BASE ART 70 mit Bandscheibensitz

Farbe anthrazit blau schwarz

ohne Armlehnen (optional bestellbar)

Best.-Nr.	2021 5045	2021 5046	2021 5044
€/St.	189,90	189,90	189,90
ab 4 St. €/St.	174,90	174,90	174,90

inklusive festen Armlehnen

Best.-Nr.	2024 6757	2024 6758	2024 6759
€/St.	229,90	229,90	229,90
ab 4 St. €/St.	219,90	219,90	219,90

inkl. höhenverstellbarer Armlehnen

Best.-Nr.	2025 4633	2025 4634	2025 4635 ③
€/St.	249,90	249,90	249,90



Feste Armlehnen schwarz Best.-Nr. 2021 5075 €/Paar 44,90



Höhenverstellbare Armlehnen Breite 90 mm, 60 mm höhenverstellbar Best.-Nr. 2025 4615 €/Paar 74,90



Muldensitz für bequemes Sitzen

TOP QUALITÄT
3 JAHRE GARANTIE

TOP!
ab € 159,90

① Abb. anthrazit, ohne Armlehnen Best.-Nr. 2021 5041

Qualitätsgeprüft für Ihre Sicherheit



Made in Germany



Bezugsstoff:

extra strapazierfähig und langlebig.
60% Viskose, 40% Wolle
60.000 Scheuertouren

Zubehör

Hartbodenrollen, VE = 5 St. (für Parkett, Stein, Fliesen etc.)

Best.-Nr. 2011 8360 €/VE 15,-

BASE ART: Exklusive Ausstattung und Ergonomie



Maße:	BASE ART 60	BASE ART 70
Sitzhöhe	410-530 mm	410-530 mm
Sitzbreite	465 mm	465 mm
Sitztiefe	460 mm	450 mm
Rückenlehnenhöhe	545-620 mm	570-610 mm
Gewicht	15 kg	16 kg

COMFORT NET

Bürodrehstuhl

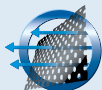

+ **Atmungsaktiv**

Qualitätsmerkmale:

- + erfolgreicher arbeiten durch **hochwertige** und individuell einstellbare **Synchron-Mechanik** (optional auch mit Permanentkontakt-Mechanik bestellbar)
- + höchster Sitzkomfort durch einen Bandscheibensitz mit bequemer Sitzpolsterung
- + hohe, ergonomisch geformte **Rückenlehne aus atmungsaktivem Netzgewebe, höhenverstellbar**
- + ermüdungsfreies Sitzen durch eine **Lendenwirbelstütze**

- + für ihre Gesundheit und Sicherheit: **GS-zertifiziert**, Sicherheits-Gasfeder TÜV-geprüft
- + **extra stabile Ausführung** (13 kg Eigengewicht)
- + stufenlose Sitzhöhenverstellung
- + stabiles Polyamid-Fußkreuz, schwarz
- + Armlehnen jederzeit nachrüstbar (feste Höhe oder höhenverstellbar)
- + lastabhängig gebremste Teppichbodenrollen, optional für Hartböden



① Abb. bordeaux mit Permanentkontakt-Mechanik ohne Armlehnen Best.-Nr. 2027 5649* € 184,-

Bürodrehstuhl COMFORT NET ohne Armlehnen (optional bestellbar)

Stoff					
Basic G	schwarz/ anthrazit	schwarz/ blau	schwarz/ dunkelblau	schwarz/ schwarz	schwarz/ bordeaux
mit Permanentkontakt-Mechanik					
Best.-Nr.	2027 5645	2027 5646*	2027 5647*	2027 5648	2027 5649* ①
€/St.	184,-	184,-	184,-	184,-	184,-
mit Synchron-Mechanik – Unsere Empfehlung					
Best.-Nr.	2025 0768	2025 0760*	2025 4645*	2025 0762	2025 0767*
€/St.	229,-	229,-	229,-	229,-	229,-
Hartbodenrollen VE = 5 Stück (für Parkett, Stein, Fliesen, etc.)					
Best.-Nr.	2011 8360	2026 1527*	2026 1527*	2011 8360	2026 1527*
€/St.	15,-	17,90	17,90	15,-	17,90
inkl. festen Armlehnen					
mit Permanentkontakt-Mechanik, Fußkreuz schwarz					
Best.-Nr.	2027 5602	2027 5641*	2027 5642*	2027 5643	2027 5644*
€/St.	224,-	224,-	224,-	224,-	224,-
mit Synchron-Mechanik – Unsere Empfehlung, Fußkreuz schwarz					
Best.-Nr.	2024 8988 ②	2024 8989*	2025 4646*	2025 0668	2025 0706*
€/St.	229,-	229,-	229,-	229,-	229,-
Hartbodenrollen VE = 5 Stück (für Parkett, Stein, Fliesen, etc.)					
Best.-Nr.	2011 8360	2026 1527*	2026 1527*	2011 8360	2026 1527*
€/St.	15,-	17,90	17,90	15,-	17,90

Synchron-Mechanik individuell auf das Körpergewicht einstellbar

ab € **184,-** mit Permanentkontakt-Mechanik

② Abb. anthrazit mit Synchron-Mechanik inkl. Armlehnen Best.-Nr. 2024 8988 € 229,-

Qualitätsgeprüft für Ihre Sicherheit



Feste Armlehnen schwarz, Breite 50 mm Best.-Nr. 2021 5075 € /Paar **44,90**



Höhenverstellbare Armlehnen, schwarz Breite 90 mm, 60 mm höhenverstellbar Best.-Nr. 2025 4615 € /Paar **74,90**

Made in Germany



COMFORT NET: Exklusive Ausstattung und Ergonomie



Maße:

Sitzhöhe	420-540 mm
Sitzbreite	465 mm
Sitztiefe	430 mm
Rückenlehnenhöhe	620-685 mm
Gewicht	13 kg

Bezugstoff:

extra strapazierfähig und langlebig
100% Polyolefin
40.000 Scheuertouren
EN 1021-1 Zigarettenglut
EN 1021-2 Streichholz

SYNCHRON-MECHANIK für eine optimale SITZHALTUNG

Bürodrehstuhl – Fußkreuz verchromt oder schwarz

Qualitätsmerkmale:

- + angenehm sitzen durch **hochwertige** und individuell einstellbare **Synchron-Mechanik**
- + entspannt arbeiten durch besonders bequeme **Spezialpolsterung** von Sitz und Rückenlehne
- + für ihre Gesundheit und Sicherheit: **GS-zertifiziert**, Sicherheits-Gasfeder TÜV-geprüft
- + optimale Unterstützung Ihres Rückens durch **höhenverstellbare Rückenlehne mit integrierter Lendenwirbelstütze**
- + perfekte Stützung ihres Beckens durch **Bandscheibensitz mit Sitzhöhenverstellung**
- + stabiles Fußkreuz in Polyamid-schwarz oder verchromt
- + lastabhängig gebremste Teppichbodenrollen, optional für Hartböden



② Abb. bordeaux ohne Armlehnen
Fußkreuz schwarz
Best.-Nr. 2025 0592
ab € **169,90**

④ Höhenverstellbare
Armlehnen
Best.-Nr. 2025 4615
€ **74,90**



③ Abb. dunkelblau ohne Armlehnen
Fußkreuz verchromt
Best.-Nr. 2026 8227*
€ **219,90**



④

Höhenverstellbare Armlehnen, schwarz
Breite 95 mm, 60 mm
höhenverstellbar

Best.-Nr. 2025 4615 ④

€/Paar **74,90**

TOP!

ab € **169,90**
ohne Armlehnen

Bürodrehstuhl COMFORT I, mit Synchron-Mechanik

Stoff
Basic G



Farbe **anthrazit blau dunkelblau schwarz bordeaux**

Fußkreuz Polyamid schwarz ohne Armlehnen (optional bestellbar)

Best.-Nr. 2021 5071 2021 5072 2025 4641 2021 5073 2025 0592 ②

€/St. **189,90 189,90 189,90 189,90 189,90**

ab 4 St. €/St. **169,90 169,90 169,90 169,90 169,90**

Fußkreuz Polyamid schwarz inklusive Armlehnen, feste Höhe

Best.-Nr. 2020 9919 ① 2020 9920 2025 4644 2024 6949 2024 9011

€/St. **199,90 199,90 199,90 199,90 199,90**

Fußkreuz verchromt ohne Armlehnen (optional bestellbar)

Best.-Nr. 2026 8226* 2026 8224* 2026 8227* ③ 2026 8228* 2026 8229*

€/st. **219,90 219,90 219,90 219,90 219,90**

Fußkreuz verchromt inklusive Armlehnen, feste Höhe

Best.-Nr. 2026 8231 2026 8232* 2026 8233* 2026 8234 2026 8235*

€/st. **239,90 239,90 239,90 239,90 239,90**

Bezugstoff: extra strapazierfähig und langlebig.
100% Polyolefin, 40.000 Scheuertouren,
EN 1021-1 Zigarettenglut, EN 1021-2 Streichholz

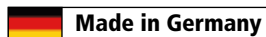

COMFORT I: Exklusive Ausstattung und Ergonomie



Maße:

Sitzhöhe	420-540 mm
Sitzbreite	465 mm
Sitztiefe	430 mm
Rückenlehnenhöhe	585-665 mm
Gewicht	16 kg

Zubehör

Hartbodenrollen, VE = 5 St.
(für Parkett, Stein, Fliesen etc.)

Best.-Nr. 2011 8360 € /VE **15,-**

Hartbodenrollen, VE = 5 St.
(für Parkett, Stein, Fliesen etc.)
für Bürodrehstuhlvarianten
gekennzeichnet mit*

Bestelnr. 20261 527

€/VE **17,90**

ergonomisch
geformte
Sitz- und
Rückenpolster



① Abb. anthrazit mit festen Armlehnen
Fußkreuz schwarz
Best.-Nr. 2020 9919
€ **199,90**

Qualitätsgeprüft
für Ihre Sicherheit



COMFORT R / COMFORT R DELUXE

TOP QUALITÄT
3 JAHRE GARANTIE

Bürodrehstuhl

Qualitätsmerkmale:

- + Synchron-Mechanik mit individuell einstellbarer Gegenkrafteinstellung für optimale Sitzhaltung
- + COMFORT R DELUXE auch mit antimikrobiellem Bezugsstoff (zertifiziert nach EN-ISO 6940/69418)
- + ergonomisch Sitzen durch das DESKIN Spezialpolster
- + Unterstützung für den Rücken durch eine Lendenwirbelstütze
- + stufenlose Sitzhöhenverstellung
- + für Ihre Gesundheit und Sicherheit: GS-zertifiziert, Sicherheits-Gasfeder TÜV-geprüft
- + edle Optik durch ein stabiles Stahl-Fußkreuz verchromt
- + lastabhängig gebremste Teppichbodenrollen, optional für Hartböden

① Abb. COMFORT R anthrazit inkl. Armlehnen Best.-Nr. 2025 8271 ab € 219,90



ab € **199,90**
ohne Armlehnen

Bezugsstoff:
Extra strapazierfähig und langlebig
100% Polyolefin
40.000 Scheuertouren
EN 1021-1 Zigarettenglut
EN 1021-2 Streichholz

Antibakterieller Bezugsstoff:
Wirkstoff auf Basis von Silber-Ionen. Antimikrobielle Wirkung, die nachhaltig das Bakterienwachstum hemmt. Antibakterielles Ausrüstungsverfahren zertifiziert nach EN-ISO 6940/69418



Feste Armlehnen, schwarz, Breite 50 mm
Best.-Nr. 2025 8422
€/Paar **44,90**

Höhenverstellbare Armlehnen, schwarz
Breite 90 mm, 60 mm höhenverstellbar
Best.-Nr. 2025 8423
€/Paar **69,90**

Qualitätsgeprüft
für Ihre Sicherheit



Bürodrehstuhl COMFORT R mit Synchronmechanik

ohne Armlehnen (optional bestellbar), Polyamid-Fußkreuz schwarz

Stoff	anthrazit	dunkelblau	schwarz
Basic G			
Farbe	anthrazit	dunkelblau	schwarz
Best.-Nr.	2025 8270	2025 8274	2025 8268
€/St.	199,90	199,90	199,90

inkl. Armlehnen feste Höhe, Polyamid-Fußkreuz schwarz			
Best.-Nr.	2025 8271 ①	2025 8275 ②	2025 8269
€/St.	219,90	219,90	219,90

③ Abb. COMFORT R DELUXE anthrazit ohne Armlehnen Best.-Nr. 2025 8358 ab € 244,90

hochwertige Synchron-Mechanik für optimale Unterstützung

② Abb. COMFORT R dunkelblau inkl. Armlehnen Best.-Nr. 2025 8275 ab € 219,90

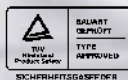

Made in Germany

Bürodrehstuhl COMFORT R DELUXE mit Synchronmechanik

ohne Armlehnen (optional bestellbar), Stahl-Fußkreuz verchromt

Stoff	anthrazit	dunkelblau	schwarz	schwarz antibakteriell
Basic G				
Farbe	anthrazit	dunkelblau	schwarz	schwarz antibakteriell
Best.-Nr.	2025 8358 ③	–	–	–
ab €/St.	244,90	–	–	–

inkl. höhenverstellbaren Armlehnen, Stahl-Fußkreuz verchromt				
Best.-Nr.	2025 8381	2025 8379	2025 8378	2033 0448
€/St.	274,90	274,90	274,90	299,90

Comfort R / Comfort R Deluxe: Exklusive Ausstattung und Ergonomie



Maße	COMFORT R	COMFORT R DELUXE
Sitzhöhe	420-500 mm	440-530 mm
Sitzbreite	460 mm	470 mm
Sitztiefe	420 mm	445 mm
Rückenlehnenhöhe	490-560 mm	495-575 mm
Gewicht	16 kg	16 kg

Zubehör

Hartbodenrollen, VE = 5 St.
(für Parkett, Stein, Fliesen etc.)
Best.-Nr. 2011 8360 € / VE **15,-**

Auch für große Personen geeignet

Qualitätsmerkmale:

- + selbst langes Sitzen wird zum Sitzvergnügen durch eine ergonomische **Synchron-Mechanik**
- + **extra hohe Rückenlehne**
- + **Sitzhöhe extra hoch einstellbar**
- + für Ihre Gesundheit und Sicherheit: **GS-zertifiziert**, Sicherheits-Gasfeder TÜV-geprüft
- + gesund sitzen durch extra hohe und **stark aufgepolsterte Rückenlehne**
- + **Lendenwirbelstütze**
- + Sie erfahren erstklassigen Sitzkomfort durch den **Komfortsitz**
- + Armlehnen jederzeit nachrüstbar
- + stufenlose Sitzhöhenverstellung
- + stabiles Fußkreuz, Polyamid schwarz oder Stahl verchromt
- + lastabhängig gebremste Teppichbodenrollen, optional für Hartböden



① Abb. anthrazit ohne Armlehnen
Fußkreuz schwarz
Best.-Nr. 2028 4495
ab € **199,90**



Höhenverstellbare Armlehnen, schwarz, Breite 90 mm, 60 mm höhenverstellbar
Best.-Nr. 2025 8423
€/Paar **69,90**



Höhenverstellbare Armlehnen, verchromt, Breite 90 mm, 60 mm höhenverstellbar
Best.-Nr. 2025 8377
€/Paar **72,90**



auch geeignet für großgewachsene Personen



extra hoch

extra tief

hochwertige **DESKIN Synchron-Mechanik** für optimale Rückenunterstützung

ab € **199,90**



Stoff Basic G



Farbe anthrazit dunkelblau schwarz

Bürodrehstuhl COMFORT R BIG mit Synchron-Mechanik Fußkreuz schwarz

ohne Armlehnen (optional bestellbar)			
Best.-Nr.	2028 4495 ①	-	-
€/St.	229,90	-	-
ab 4 St. €/St.	199,90		

inkl. höhenverstellbarer Armlehnen			
Best.-Nr.	2025 8386	2025 8384	2026 0568
€/St.	259,90	259,90	259,90
ab 4 St. €/St.	249,90	249,90	249,90

Bürodrehstuhl COMFORT R BIG DELUXE mit Synchron-Mechanik Fußkreuz verchromt

ohne Armlehnen (optional bestellbar)			
Best.-Nr.	2025 8366	2028 4494	-
€/St.	259,90	259,90	-
ab 4 St. €/St.	249,90	249,90	

inkl. höhenverstellbarer Armlehnen			
Best.-Nr.	2025 8390	2025 8393 ②	2025 8389
€/St.	289,90	289,90	289,90
ab 4 St. €/St.	279,90	279,90	279,90

② Abb. dunkelblau **inkl. Armlehnen Fußkreuz verchromt**
Best.-Nr. 2025 8393
ab € **279,90**

Hartbodenrollen, VE = 5 Stück (für Parkett, Stein, Fliesen etc.)

Best.-Nr. 2011 8360 € /VE **15,-**



Made in Germany

COMFORT R BIG / COMFORT R BIG DELUXE: Exklusive Ausstattung und Ergonomie



Maße:	COMFORT R BIG	COMFORT R BIG DELUXE
Sitzhöhe	435-565mm	450-560 mm
Sitzbreite	470 mm	470 mm
Sitztiefe	485 mm	505 mm
Rückenlehnenhöhe	585-665 mm	600-675 mm
Gewicht	16 kg	16 kg



Bürodrehstuhl

Qualitätsmerkmale:

- + in jeder Position die richtige Unterstützung für den Rücken durch **robuste und individuell auf das Körpergewicht einstellbare Komfort Wipp-Mechanik**
- + für Ihre Gesundheit und Sicherheit: **GS-zertifiziert**, Sicherheits-Gasfeder TÜV-geprüft
- + **ergonomisch geformte Rückenlehne** aus atmungsaktivem Netzgewebe für ein angenehmes Arbeitsklima
- + optimaler Sitzkomfort durch eine **komfortabel gepolsterte Sitzfläche**
- + stufenlose Sitzhöhenverstellung
- + extra lange Nutzungsdauer durch **hochbelastbaren Bezug der Sitzfläche** (40.000 Scheuertouren)
- + **optional feste Armlehnen**
- + stabiles Polyamid-Fußkreuz, schwarz
- + lastabhängig gebremste Teppichbodenrollen, optional für Hartböden

ergonomisch geformte Rückenlehne aus atmungsaktivem Elastan-Netzgewebe für ein angenehmes Arbeitsklima



① Abb. schwarz ohne Armlehnen
Best.-Nr. 333 331
ab € 169,-

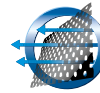

+ Atmungsaktiv

TOP QUALITÄT
3 JAHRE GARANTIE

③ Abb. blau ohne Armlehnen
Best.-Nr. 333 333
ab € 169,-



② Abb. hellgrau ohne Armlehnen
Best.-Nr. 333 332
ab € 169,-

Entlastung der Nackenmuskulatur durch komfortable Armlehnen



Bürodrehstuhl SIGMA SMART mit Komfort Wipp-Mechanik

Netz/Stoff Basic G				
Farbe Netz/Stoff	schwarz/schwarz	schwarz/hellgrau	schwarz/blau	schwarz/grün
Best.-Nr.	2033 3331 ①	2033 3332 ②	2033 3333 ③	2033 3334 ④
€/St.	169,-	169,-	169,-	169,-

Komfort Wipp-Mechanik mit Gegenkrafteinstellung

ab € 169,-



Feste Armlehnen, schwarz
Best.-Nr. 2033 3335 ④
€/Paar 54,90

Bezugsstoff:
extra strapazierfähig und langlebig
100% Polyolefin
40.000 Scheuertouren
EN 1021-1 Zigarettenglut
EN 1021-2 Streichholz

Made in Germany

④ Abb. grün ohne Armleggers
Best.-Nr. 333 334
ab € 169,-

optisch ansprechende große Sicherheits-Doppelrollen für Teppichboden

SIGMA SMART: Exklusive Ausstattung und Ergonomie



Maße:
Sitzhöhe 420-550 mm
Sitzbreite 440 mm
Sitztiefe 440 mm
Rückenlehnenhöhe 420 mm
Gewicht 12 kg

Zubehör

Hartbodenrollen, VE = 5 St.
(für Parkett, Stein, Fliesen etc.)
Best.-Nr. 2022 2009 €/VE 19,90



Qualitätsgeprüft
für Ihre Sicherheit



Für mehr Gesundheit im Büro:

+ mit antimikrobiellem Bezugsstoff. Hemmt nachhaltig das Wachstum von Mikroorganismen wie z.B. Bakterien (zertifiziert nach EN-ISO 6940/69418).

+ individuell einstellbare hochwertige Synchron-Mechanik für exzellenten Halt im Rücken und Wohlbefinden

+ ergonomischer Bandscheibensitz für eine perfekte Abstützung des Beckens und für aufrechtes Sitzen

+ GS-zertifiziert

+ Sie erfahren erstklassigen Sitzkomfort durch die spezielle **Polsterung**

+ extra lange Nutzungsdauer durch **hochbelastbaren Bezugsstoff** (100.000 Scheuertouren)

+ optional mit **höhenverstellbaren Armlehnen mit weicher PU Auflage**

+ stabiles Polyamid-Fußkreuz, schwarz

+ lastabhängig gebremste große **Teppichbodenrollen, optional für Hartböden**



② Abb. blau ohne Armlehnen Best.-Nr. 2033 3338 ab € 299,90

Maximaler Komfort und Schutz für produktives und gesundes Arbeiten

Bezugsstoff mit antibakteriellem Wirkstoff - aktiv gegen Mikroorganismen wie z.B. Bakterien



höhenverstellbare Rückenlehne

bequemer Bandscheibensitz für optimale Abstützung mit sanfter Knieerolle

TOP QUALITÄT
3 JAHRE GARANTIE

Synchron-Mechanik individuell einstellbar auf das Körpergewicht für optimale Ergonomie und Wohlbefinden

④ Armlehnen Best.-Nr. 2033 2090 € 74,90



Höhenverstellbare Armlehnen, schwarz 70 mm höhenverstellbar

Best.-Nr. 2033 2090 ④
€/Paar **74,90**

Hartbodenrollen, VE = 5 Stück (für Parkett, Stein, Fliesen etc.)

Best.-Nr. 2026 1528 €/VE **26,90**

Bürodrehstuhl COMFORT ACTIV CLEAN mit Synchron-Mechanik, ohne Armlehnen (optional bestellbar)

Stoff Trevira CS



Farbe	schwarz	anthrazit	blau	grau
Best.-Nr.	2033 3336	2033 3337 ①	2033 3338 ②	2033 3339 ③
€/St.	319,-	319,-	319,-	319,-
ab 4 St. €/St.	299,90	299,90	299,90	299,90

ab € **299,90**

① Abb. anthrazit ohne Armlehnen Best.-Nr. 2033 3337 ab € 299,90

④ Armlehnen Best.-Nr. 2033 2090 € 74,90

③ Abb. grau ohne Armlehnen Best.-Nr. 2033 2339

Made in Germany

Extra lange Nutzungsdauer durch strapazierfähigen Bezugsstoff:
100% Trevira CS
100.000 Scheuertouren
EN 1021-1 Zigarettenglut
EN 1021-2 Streichholz

Antibakterieller Bezugsstoff:
Wirkstoff auf Basis von Silber-Ionen. Antimikrobielle Wirkung, die nachhaltig das Bakterienwachstum hemmt.
Antibakterielles Ausrüstungsverfahren zertifiziert nach EN-ISO 6940/69418



PLUS ERGONOMIE

COMFORT ACTIVE CLEAN: Exklusive Ausstattung und Ergonomie



Maße:
Sitzhöhe 450-580 mm
Sitzbreite 490 mm
Sitztiefe 480 mm
Rückenlehnenhöhe 500-550 mm
Gewicht 17 kg



COMFORT R NET BIG / COMFORT R NET BIG DELUXE

Bürodrehstuhl

+ immer die richtige Sitzposition durch die hochwertige Synchron-Mechanik

+ extra hohe und breite Rückenlehne aus atmungsaktivem Netzgewebe, höhenverstellbar

Qualitätsmerkmale:

- + selbst langes Sitzen wird zum Sitzvergnügen durch eine ergonomische **Synchron-Mechanik**
- + entspannt sitzen durch die **DESKIN Spezialpolsterung** im Sitz
- + für Ihre Gesundheit und Sicherheit: **GS-zertifiziert**, Sicherheits-Gasfeder TÜV-geprüft
- + der Rücken bleibt in Form durch eine unterstützende **Lendenwirbelstütze**
- + **stufenlose Sitzhöhenverstellung**
- + **Stahl-Fußkreuz verchromt oder Polyamid schwarz**
- + lastabhängig gebremste Teppichbodenrollen, optional für Hartböden

Bürodrehstuhl COMFORT R NET BIG mit Synchron-Mechanik

Polyamid-Fußkreuz schwarz

Rücken:		
Netz Basic		
Sitz:		
Stoff Basic G		

Farbe	schwarz/anthrazit	schwarz/schwarz
-------	-------------------	-----------------

ohne Armlehnen (optional bestellbar)

Best.-Nr.	—	2025 8342 ①
€/St.	—	249,—

inkl. höhenverstellbarer Armlehnen

Best.-Nr.	2025 8404	2025 8401
€/St.	279,—	279,—

Bürodrehstuhl COMFORT R NET BIG DELUXE mit Synchron-Mechanik

inkl. höhenverstellbarer Armlehnen, Stahl-Fußkreuz verchromt

Rücken:			
Netz Basic			
Sitz:			
Stoff Basic G			

Farbe	schwarz/anthrazit	schwarz/dunkelblau	schwarz/schwarz
-------	-------------------	--------------------	-----------------

Best.-Nr.	2025 8409	2025 8408 ②	2025 8406
€/St.	299,—	299,—	299,—

Höhenverstellbare Armlehnen, schwarz

Breite 90 mm, 60 mm höhenverstellbar

Best.-Nr.	2025 8423
€/Paar	69,90

Hartbodenrollen, VE = 5 Stück (für Parkett, Stein, Fliesen etc.)

Best.-Nr. 2011 8360 € /VE 15,—

Extra lange Nutzungsdauer durch strapazierfähigen Bezugsstoff:

100% Polyolefin, 40.000 Scheuertouren EN 1021-1 Zigarettenglut, EN 1021-2 Streichholz

Die OPTIMALE LÖSUNG auch für große Personen

① Abb. schwarz Polyamid-Fußkreuz schwarz ohne Armlehnen Best.-Nr. 2025 8342 € 249,—



 + Atmungsaktiv

hochwertige Synchron-Mechanik für exzellente Untertützung

hochwertige Optik durch verchromtes Stahl-Fußkreuz

ab € 249,—

② Abb. dunkelblau Stahl-Fußkreuz verchromt inklusive Armlehnen Best.-Nr. 2025 8408 ab € 299,—

 Made in Germany



Qualitätsgeprüft für Ihre Sicherheit von Intertek



COMFORT R NET BIG / COMFORT R NET BIG DELUXE: Exklusive Ausstattung und Ergonomie



Maße:	COMFORT R NET BIG	COMFORT R NET BIG DELUXE
Sitzhöhe	460-590 mm	450-580 mm
Sitzbreite	470 mm	470 mm
Sitztiefe	515 mm	505 mm
Rückenlehnenhöhe	600-680 mm	600-675 mm
Gewicht	14 kg	16 kg

TOP QUALITÄT
3 JAHRE GARANTIE

DER STÄRKT Ihnen den Rücken

COMFORT NET DELUXE

Bürodrehstuhl



① Abb. dunkelblau
ohne Armlehnen
Best.-Nr. 2025 7077
€ 269,-

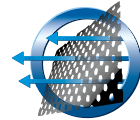

+ Atmungsaktiv

Qualitätsmerkmale:

- + konzentrierter arbeiten durch hochwertige und individuell einstellbare **Synchron-Mechanik**
- + stärken Sie Ihre Bandscheiben, durch einen **Bandscheibensitz mit bequemer Sitzpolsterung**
- + hohe, ergonomisch geformte **Rückenlehne aus atmungsaktivem Netzgewebe, höhenverstellbar**
- + Gesundheit für den Rücken durch eine **Lendenwirbelstütze**
- + für Ihre Gesundheit und Sicherheit: **GS-zertifiziert**, Sicherheits-Gasfeder TÜV-geprüft
- + **stufenlose Sitzhöhenverstellung**
- + glänzende Optik durch **verchromtes Fußkreuz**
- + lastabhängig gebremste Teppichbodenrollen, optional für Hartböden

TOP QUALITÄT
3 JAHRE GARANTIE



Qualitätsgeprüft für Ihre Sicherheit
von Intertek



Made in Germany



Armlehnen
60 mm höhen-
verstellbar

TOP!
ab € **269,-**
ohne Armlehnen

② Abb. anthrazit
inkl. Armlehnen
Best.-Nr. 2025 4672
€ 289,-

hochwertige
Synchron-
Mechanik
für die
richtige
Haltung

hochwertige Optik
durch verchromtes
Fußkreuz und
Gasfeder

Bürodrehstuhl COMFORT NET DELUXE mit Synchronmechanik

ohne Armlehnen

Rücken:

Netz Basic

Sitz:

Stoff Basic G



Farbe	schwarz/ anthrazit	schwarz/ dunkelblau	schwarz/ schwarz
Best.-Nr.	2025 7075	2025 7077 ①	2025 7078
€/St.	269,-	269,-	269,-

inkl. höhenverstellbarer Armlehnen

Rücken:

Netz Basic

Sitz:

Stoff Basic G



Farbe	schwarz/ anthrazit	schwarz/ blau	schwarz/ dunkelblau	schwarz/ schwarz	schwarz/ bordeaux
Best.-Nr.	2025 4672 ②	2025 4673	2025 4675	2025 4674	2025 4676
€/St.	289,-	289,-	289,-	289,-	289,-

COMFORT NET DELUXE: Exklusive Ausstattung und Ergonomie

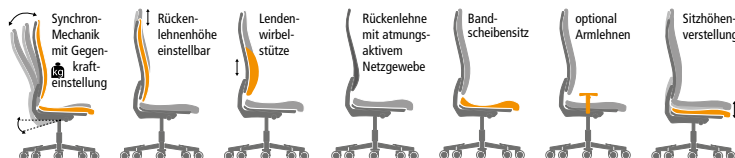

Maße:

Sitzhöhe	400-550 mm
Sitzbreite	465 mm
Sitztiefe	450 mm
Rückenlehnenhöhe	615-695 mm
Gewicht	18 kg

Zubehör



Feste Armlehnen,
schwarz, Breite 50 mm

Best.-Nr. 2021 5075
€/Paar **44,90**

Hartbodenrollen, VE = 5 St.
(für Parkett, Stein, Fliesen etc.)

Best.-Nr. 2011 8360 **€/VE 15,-**

SITNESS 40 NET/SITNESS 40

Bürodrehstuhl mit Armlehnen

Made in Germany



② Abb. blau
inkl. Armlehnen
Best.-Nr. 2024 8977
€ 299,-

① Abb. grün/grün
inkl. Armlehnen
Best.-Nr. 2025 8259
€ 329,-

ab € **299,-**

**TOP
QUALITÄT**
**3
JAHRE
GARANTIE**

Bezugstoff:
extra strapazierfähig
und langlebig
100% Polyolefin
40.000 Scheuertouren
EN 1021-1 Zigaretteglut
EN 1021-2 Streichholz

Qualitätsgeprüft
für Ihre Sicherheit



**Bringen Sie BEWEGUNG
in Ihren Büro-Alltag**



**Wohlbefinden im ganzen Körper durch
bewegliche Sitzfläche – so trainieren
Sie Ihre Rückenmuskulatur während
des Sitzens**

Qualitätsmerkmale:

- + US-patentierter Spezial-Orthositz®, dreidimensional beweglich (Body-Balance-Tec®) mit Spezialpolsterung
- + ergonomische Rückenlehne aus atmungsaktivem Netzgewebe oder bequem gepolstert
- + Rückenlehne mit integrierter Lendenwirbelstütze, höhenverstellbar
- + ein rückenfreundlicher Drehstuhl durch eine bewährte Permanentkontakt-Mechanik
- + für ihre Gesundheit und Sicherheit: GS-zertifiziert, Sicherheits-Gasfeder TÜV-geprüft
- + stufenlose Sitzhöhenverstellung
- + inklusive höhenverstellbarer Armlehnen mit verchromter Anbindung
- + stabiles Stahlfußkreuz, verchromt
- + lastabhängig gebremste Teppichbodenrollen, optional für Hartböden

**Bürodrehstuhl SITNESS 40 NET mit Netzurücklehne
inklusive höhenverstellbarer Armlehnen**

Stoff Basic G				
Farbe	schwarz/ anthrazit	schwarz/ blau	grün/ grün	schwarz/ schwarz
Best.-Nr.	2025 8257	2025 8256	2025 8259 ①	2025 8258
€/St.	329,-	329,-	329,-	329,-

**Bürodrehstuhl SITNESS 40 mit Polsterrücklehne
inklusive höhenverstellbarer Armlehnen**

Stoff Basic G				
Farbe	schwarz	blau	grün	rot
Best.-Nr.	2024 8976	2024 8977 ②	2024 8979	2024 8978
€/St.	299,-	299,-	299,-	299,-

SITNESS 40 NET: Exklusive Ausstattung und Ergonomie

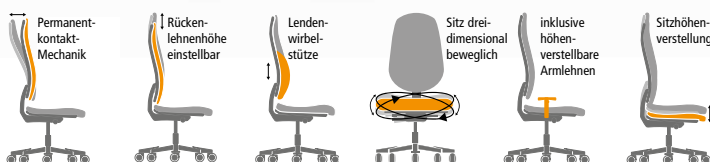

Maße:
Sitzhöhe
Sitzbreite
Sitztiefe
Rückenlehnen-
höhe
gewicht

	SITNESS 40 NET	SITNESS 40
Sitzhöhe	420-550 mm	420-550 mm
Sitzbreite	480 mm	480 mm
Sitztiefe	440 mm	450 mm
Rückenlehnen- höhe	540-590 mm	570-650 mm
gewicht	19 kg	16 kg

Zubehör

Hartbodenrollen,
VE = 5 St.
(für Parkett, Stein, Fliesen etc.)
Best.-Nr. 2011 8360 €/VE **15,-**

Der pure Sitzgenuss

KAPA DV

Bürodrehstuhl



Qualitätsmerkmale:

- + **Synchron-Mechanik** gibt Ihnen exzellenten Halt im Rücken
- + **Top Sitzkomfort durch die hochwertige DESKIN Polsterung**
- + **die anatomisch geformte Rückenlehne** lässt sich in der Höhe einstellen und passt sich somit perfekt an Ihren Rücken an
- + für Ihren besonderen Sitzkomfort sorgt eine **Lendenwirbelstütze**
- + **Bandscheibensitz, stützt das Becken**
- + **Sitzhöhenverstellung**
- + **für Ihre Gesundheit und Sicherheit:** Sicherheits-Gasfeder TÜV-geprüft
- + **stabiles und formschönes Fußkreuz Polyamid schwarz**
- + **außergewöhnlich lange Nutzungsdauer durch hochbelastbaren Spezial-Bezugsstoff von DESKIN mit 58.000 Scheuertouren**
- + lastabhängig gebremste Teppichbodenrollen, optional für Hartböden



① Abb. schwarz ohne Armlehnen
Best.-Nr. 2028 4511
€/St. 269,-

③ Höhenverstellbare Armlehnen
Best.-Nr. 2028 4510
€/St. 59,-

Bürodrehstuhl KAPA DV mit Synchron-Mechanik ohne Armlehnen (optional bestellbar)

Stoff		
BASIC BA		
Farbe	schwarz	blau
Best.-Nr.	2028 4511 ①	2028 4512 ②
€/St.	269,-	269,-

③ Höhenverstellbare Armlehnen
Best.-Nr. 2028 4510
€/St. 59,-

Extra lange Nutzungsdauer durch hochbelastbaren Spezial-Bezugsstoff von DESKIN:
100% Polyolefin,
58.000 Scheuertouren

Höhenverstellbare Armlehnen, schwarz
80 mm höhenverstellbar
Best.-Nr. 2028 4510 ③
€/Paar 59,-



Hartbodenrollen, VE = 5 Stück
(für Parkett, Stein, Fliesen etc.)
Best.-Nr. 2013 6455 €VE 15,-

TOP QUALITÄT
5 JAHRE GARANTIE

€ 269,-

② Abb. blau ohne Armlehnen
Best.-Nr. 2028 4512
€/St. 269,-

Top Sitzkomfort durch die hochwertige DESKIN Polsterung

Qualitätsgeprüft für Ihre Sicherheit

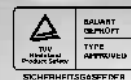

② Abb. blau ohne Armlehnen
Best.-Nr. 2028 4512
€/St. 269,-

KAPA DV: Exklusive Ausstattung und Ergonomie



Maße:

Sitzhöhe	445-580 mm
Sitzbreite	500 mm
Sitztiefe	460 mm
Rückenlehnenhöhe	570-640 mm
Gewicht	14 kg

Bürodrehstühle

Qualitätsmerkmale:

- + **Synchron-Mechanik mit Gewichtsautomatik** ideal auch für Wechselarbeitsplätze
- + **Rückenlehne mit Exklusivpolsterung**
- + außergewöhnlich lange Nutzungsdauer durch **hochbelastbaren Bezugsstoff mit 160.000 Scheuertouren**
- + für besonderen Sitzkomfort sorgt die **DESKIN Exklusiv-Sitzpolsterung**
- + **höhenverstellbare Lendenwirbelstütze** – dient einer optimalen Unterstützung Ihres Rückens
- + **stufenlose Sitzhöhenverstellung**
- + für jede Beinlänge das richtige Sitzen durch die ergonomische **Sitztiefenverstellung**
- + **inklusive höhenverstellbarer Armlehnen mit Softpad-Armauflage**
- + für ihre Gesundheit und Sicherheit: Sicherheits-Gasfeder TÜV-geprüft
- + formschönes und stabiles Fußkreuz Polyamid schwarz mit **Fuß-Relax-Zone**
- + lastabhängig gebremste Teppichbodenrollen, optional für Hartböden

MULTITALENT

setzt neue Maßstäbe in Ergonomie, Design, Preis und Technik!



③ ErgoPRO
Abb. blau
inkl. Armlehnen
Best.-Nr. 2028 4526
ab € 399,-



extra hohe Rückenlehnen



② ErgoPRO
Abb. schwarz
inkl. Armlehnen
Best.-Nr. 2028 4524
ab € 399,-

ergonomische Sitztiefenverstellung für jede Körpergröße



Softpad-Armauflage für eine angenehme Haptik

ergonomische Sitztiefenverstellung – für jede Körpergröße

① ErgoSIT
Abb. anthrazit
inkl. Armlehnen
Best.-Nr. 2028 4686
€ 399,90

ab € 399,-

Bürodrehstuhl ErgoSIT mit Exklusivpolsterung inkl. Synchron-Mechanik mit Gewichtsautomatik inklusive höhenverstellbaren Armlehnen

Stoff	schwarz	anthrazit	blau
DESKIN BD			
Farbe	schwarz	anthrazit	blau
Best.-Nr.	2028 4685	2028 4686 ①	2028 4687
€/St.	399,90	399,90	399,90

Bürodrehstuhl ErgoPRO mit Exklusivpolsterung und extra hoher Rückenlehne inkl. Armlehnen

Farbe	schwarz	anthrazit	blau
Best.-Nr.	2028 4524 ②	2028 4525	2028 4526 ③
€/St.	419,-	419,-	419,-
ab 2 St. €/St.	399,-	399,-	399,-

Hartbodenrollen, VE = 5 Stück
(für Parkett, Stein, Fliesen, etc.)

Best.-Nr. 2033 2038 €/VE 21,90

TOP QUALITÄT
5 JAHRE GARANTIE

stabilen Fußkreuz Polyamid schwarz mit Fuß-Relax-Zone

Qualitätsgeprüft für Ihre Sicherheit



ErgoSIT / Ergo PRO: Exklusive Ausstattung und Ergonomie



Maße:
Sitzhöhe
Sitzbreite
Sitztiefe
Rückenlehnenhöhe
Gewicht

ErgoPRO
440-550 mm
500 mm
460-500 mm
570 mm
17 kg

ErgoSIT
440-540 mm
500 mm
460-500 mm
530-600 mm
17 kg

Bezugsstoff:
hochbelastbar und außergewöhnlich lange Nutzungsdauer 160.000 Scheuertouren (100% Polyester)

Qualitätsmerkmale:

- + Synchron-Mechanik mit Gewichtsautomatik ideal auch für Wechsellarbeitsplätze
- + Rückenlehne mit atmungsaktivem Netzgewebe, schwarz
- + außergewöhnlich lange Nutzungsdauer durch hochbelastbaren Bezugstoff mit 160.000 Scheuertouren
- + für besonderen Sitzkomfort sorgt die DESKIN Exklusiv-Sitzpolsterung
- + höhenverstellbare Lendenwirbelstütze – dient einer optimalen Unterstützung Ihres Rückens
- + stufenlose Sitzhöhenverstellung
- + für jede Beinlänge das richtige Sitzen durch die ergonomische Sitztiefenverstellung
- + inklusive höhenverstellbarer Armlehnen mit Softpad-Armauflage
- + für ihre Gesundheit und Sicherheit: Sicherheits-Gasfeder TÜV-geprüft
- + formschönes und stabiles Fußkreuz Polyamid schwarz mit Fuß-Relax-Zone
- + lastabhängig gebremste Teppichbodenrollen, optional für Hartböden



+ Atmungsaktiv

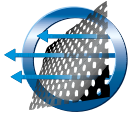

extra hohe Rückenlehnen

Softpad-Armauflage für eine angenehme Haptik

Multitalent setzt neue Maßstäbe in Ergonomie, Design und Technik!

Bürodrehstuhl ErgoNET mit atmungsaktivem Netzgewebe inkl. Synchron-Mechanik mit Gewichtsautomatik, inkl. höhenverstellbaren Armlehnen

Rücken:			
Netz			
Sitz: Stoff			
DESKIN BD			
Farbe	schwarz/schwarz	schwarz/anthrazit	schwarz/blau
Best.-Nr.	2028 4682	2028 4683	2028 4684 ^①
€/St.	399,90	399,90	399,90

Qualitätsgeprüft für Ihre Sicherheit



€ 399,90

① ErgoNET Abb. blau inkl. Armlehnen Best.-Nr. 2028 4684 € 399,90

stabiles Fußkreuz Polyamid schwarz mit Fuß-Relax-Zone

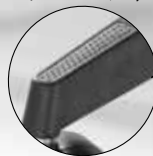

Hartbodenrollen, VE = 5 Stück (für Parkett, Stein, Fliesen, etc.)

Best.-Nr. 2033 2038 €VE 21,90

Bezugstoff: hochbelastbar und außergewöhnlich lange Nutzungsdauer 160.000 Scheuertouren (100% Polyester)

ErgoNET: Exklusive Ausstattung und Ergonomie



Maße:
 Sitzhöhe 450-550 mm
 Sitzbreite 500 mm
 Sitztiefe 420-480 mm
 Rückenlehnenhöhe 590 mm
 Gewicht 15 kg

LIVORNO DV

Bürodrehstühle

Komfort und flexible Unterstützung durch höhen- und neigungsverstellbare Kopfstütze

Maximaler Komfort für produktives und erfolgreiches Arbeiten



Qualitätsmerkmale:

Synchron-Mechanik gibt Ihnen exzellenten Halt im Rücken

- + Sie erfahren erstklassigen Sitzkomfort durch die spezielle **DESKIN Polsterung**
- + der **ergonomische Bandscheibensitz** sorgt für eine perfekte Abstützung des Beckens und für aufrechtes Sitzen
- + extra lange Nutzungsdauer durch **hochbelastbaren DESKIN Bezugsstoff** (100.000 Scheuertouren)
- + **optional mit höhenverstellbaren Armlehnen mit weicher PU Auflage**
- + für ihre Gesundheit und Sicherheit: GS-zertifiziert, Sicherheits-Gasfeder TÜV-geprüft
- + **wahlweise auch inkl. Kopfstütze**
- + stabiles Polyamid-Fußkreuz, schwarz
- + lastabhängig gebremste **Teppichbodenrollen, optional** für Hartböden

höhenverstellbare Lendenwirbelstütze



④ Armlehnen höhenverstellbar Best.-Nr. 2033 2090 € 74,90

① Abb. schwarz/ dunkelgrau mit Kopfstütze Best.-Nr. 2033 2054 € 359,-



Höhenverstellbare Armlehnen, schwarz
70 mm höhenverstellbar
Best.-Nr. 2033 2090 ④
€/Paar **74,90**

Bürodrehstuhl LIVORNO DV mit Synchron-Mechanik ohne Armlehnen (optional bestellbar)

Rücken:	Netz	Netz	Netz	Netz
Sitz:	Basic T	Basic T	Basic T	Basic T
Farbe	schwarz/ schwarz	schwarz/ dunkelgrau	schwarz/ blau	schwarz/ grün
ohne Kopfstütze				
Best.-Nr.	2033 2049	2033 2050	2033 2051 ②	2033 2052 ③
€/St.	299,-	299,-	299,-	299,-
mit Kopfstütze				
Best.-Nr.	3203 2053	3203 2054 ①	2033 2055	2033 2056
€/St.	359,-	359,-	359,-	359,-

ab € **299,-**

② Abb. schwarz/blau Best.-Nr. 2033 2051

Synchron-Mechanik individuell einstellbar auf das Körpergewicht für optimale Ergonomie und Wohlbefinden

bequemer Bandscheibensitz für optimale Abstützung mit sanfter Knierolle

TOP QUALITÄT
3 JAHRE GARANTIE

③ Abb. schwarz/grün ohne Armlehnen Best.-Nr. 2033 2052 € 299,-



Extra lange Nutzungsdauer durch strapazierfähigen Bezugsstoff:
(Sitz) 100% Trevira CS
(Sitz) 50.000 Scheuertouren



Hartbodenrollen, VE = 5 Stück
(für Parkett, Stein, Fliesen etc.)

Best.-Nr. 2026 1527 €/VE **17,90**

Qualitätsgeprüft für Ihre Sicherheit



LIVORNO DV: Exklusive Ausstattung und Ergonomie

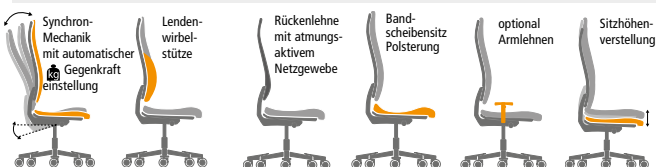

Maße:

Sitzhöhe 430-540 mm
Sitzbreite 480 mm
Sitztiefe 440 mm
Rückenlehnhöhe 620 mm
Gewicht 16,5 kg

ergonomische Netz-Rückenlehne mit elastischen Gummibändern für optimale Druckverteilung

- ② Abb. blau ohne Armlehnen Best.-Nr. 2028 1368 ab € 299,90
- ③ Armlehnen Best.-Nr. 2021 6117 € 74,90

Qualitätsmerkmale:

- + konzentrierter arbeiten durch hochwertige, individuell einstellbare **Synchron-Mechanik**
- + ergonomische Rückenlehne mit atmungsaktivem Netzbezug und stabilem Kunststoffrahmen, Lehnerrückseite mit elastischen Gummibändern für perfekten Halt
- + für Ihre Gesundheit und Sicherheit: **GS-zertifiziert**, Sicherheits-Gasfeder, TÜV-geprüft
- + der Rücken bleibt in Form durch eine **Lendenwirbelstütze**
- + edle Optik durch ein stabiles **Fußkreuz Aluminium poliert**
- + **Sitzhöhenverstellung**
- + lastabhängig gebremste große Teppichbodenrollen, optional für Hartböden
- + TOP QUALITÄT, deshalb 3 Jahre Garantie

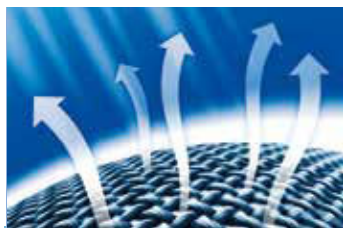

atmungsaktiver, ergonomisch geformter Netzrücken

Bürodrehstuhl ecoNET mit Synchron-Mechanik ohne Armlehnen (optional bestellbar)

Rücken: Netz Basic			
Sitz: Stoff Basic T			
Frabe	schwarz/schwarz	schwarz/anthrazit	schwarz/blau
Best.-Nr.	2028 1366 ①	2028 1367	2028 1368 ②
€/St.	329,-	329,-	329,-
ab 2 St.€/St.	299,90	299,90	299,90

ab € **299,90**

① Abb. schwarz ohne Armlehnen Best.-Nr. 2028 1366

③ Armlehnen Best.-Nr. 2021 6117 € 74,90



Höhenverstellbare Armlehnen 2-dimensional verstellbare Armlehnen, schwarz, 90 mm höhen- und 20 mm breitenverstellbar

Best.-Nr. 2021 6117 ③
€/Paar **74,90**

Hartbodenrollen, VE = 5 Stück (für Parkett, Stein, Fliesen etc.)
Best.-Nr. 2022 2009 €/VE **24,90**

Qualitätsgeprüft für Ihre Sicherheit

hochwertige Optik durch ein stabiles Fußkreuz Aluminium poliert

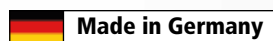

ecoNET: Exklusive Ausstattung und Ergonomie



Bezugsstoff : extra strapazierfähig und langlebig
100% Trevira CS
50.000 Scheuertouren
EN 1021-1 Zigarettenglut
EN 1021-2 Streichholz

Maße:
Sitzhöhe 440-570 mm
Sitzbreite 460 mm
Sitztiefe 420 mm
Rückenlehnenhöhe 600- 660 mm
Gewicht 15 kg

Bürodrehstuhl

Fußkreuz alusilber, poliert oder schwarz

Qualitätsmerkmale:

- + selbst langes Sitzen wird zum Sitzvergnügen durch eine hochwertige **Synchron-Mechanik mit Gegenkrafteinstellung**
- + entspannt arbeiten durch besonders **bequeme Exklusivpolsterung**
- + hohe, höhenverstellbare Rückenlehne mit integrierter **Lendenwirbelstütze**
- + **bester Sitzkomfort durch den soften Komfortsitz**
- + **stufenlose Sitzhöhenverstellung**
- + **Sitztiefenverstellung, optional Sitzneigeautomatik**

+ **für ihre Gesundheit und Sicherheit: GS-zertifiziert, Sicherheits-Gasfeder TÜV-geprüft**

- + Fußkreuz Polyamid schwarz oder Aluminium alusilber
- + außergewöhnlich lange Nutzungsdauer durch Spezial-Bezugsstoff **mit 100.000 Scheuertouren**
- + optional Armlehnen, wahlweise 2- und 4-dimensional verstellbar
- + lastabhängig gebremste Teppichbodenrollen, optional für Hartböden (Bitte bei Bestellung angeben)

Made in Germany



④ **4-dimensional verstellbare Armlehnen**
Best.-Nr. 2026 1031
€ 79,90

TOP QUALITÄT
5 JAHRE GARANTIE

ENTWICKELT IN ZUSAMMENARBEIT MIT



ERGONOMIE INSTITUT MÜNCHEN
Dr. Heidinger,
Dr. Jaspers &
Dr. Hocke GmbH

①

Abb. blau
inkl. Gewichtsautomatik
Best.-Nr. 2026 1384
€ 449,-



③

2-dimensional verstellbare Armlehnen
Best.-Nr. 2026 1030
€ 64,90



2-dimensional verstellbare Armlehnen mit Softtouchauflage, 100 mm höhen- und 70 mm breitenverstellbar

Best.-Nr. 2026 1030 ③
€/Paar **64,90**



4-dimensional verstellbare Armlehnen mit Softtouchauflage
100 mm höhen-, 70 mm breiten- und 45 mm tiefenverstellbar

Best.-Nr. 2026 1031 ④
€/Paar **79,90**

Bürodrehstuhl D001

Ausführung Synchron-Mechanik mit Gewichtsautomatik

Stoff DESKIN Plus					
Farbe	schwarz	dunkelgrau	blau	dunkelgrün	rot

Fußkreuz Polyamid schwarz

Best.-Nr.	2026 1381	2026 1382	2026 1384①	2028 9453*	2028 9454*
€/St.	449,-	449,-	449,-	449,-	449,-

Fußkreuz Aluminium alusilber

Best.-Nr.	2026 1393	2026 1394	2026 1396	2028 9455*	2028 9456*
€/St.	469,-	469,-	469,-	469,-	469,-

Fußkreuz Aluminium poliert

Best.-Nr.	2028 9457	2028 9458	2028 9459	2028 9460*	2028 9461*
€/St.	479,-	479,-	479,-	479,-	479,-

Bürodrehstuhl D001 mit Synchron-Mechanik

Ausführung mit Sitztiefenverstellung und Sitzneigeautomatik

Fußkreuz Polyamid schwarz

Best.-Nr.	2026 0793	2026 0794	2026 0796	2028 9519*	2028 9520*
€/St.	469,-	469,-	469,-	469,-	469,-

Fußkreuz Aluminium alusilber

Best.-Nr.	2026 0805②	2026 0806	2026 0808	2028 9509*	2028 9510*
€/St.	499,-	499,-	499,-	499,-	499,-

Fußkreuz Aluminium poliert

Best.-Nr.	2028 9511	2028 9512	2028 9514	2028 9515*	2028 9516*
€/St.	529,-	529,-	529,-	529,-	529,-

Qualitätsgeprüft für Ihre Sicherheit



Außergewöhnlich lange Nutzungsdauer durch hochbelastbaren Bezugsstoff mit 100.000 Scheuertouren (100% Polyester), EN 1021-1 Zigarettenglut, EN 1021-2 Streichholz

TOP!
ab € **449,-**

②

Abb. schwarz
inkl. Sitzneigeautomatik
Best.-Nr. 2026 0805
€ 499,-

Übersicht: Exklusive Ausstattung und Ergonomie



Maße:
Sitzhöhe 410-530 mm
Sitzbreite 460 mm
Sitztiefe 412-462 mm
Rückenlehnenhöhe 590-670 mm
Gewicht 16,5 kg

Made in Germany

Zubehör
Hartbodenrollen, VE = 5 St.
(für Parkett, Stein, Fliesen etc.)
Best.-Nr. 2026 0219 € /VE **21,90**

XXL-Drehstuhl mit Armlehnen

XXL-Sitzkomfort



② Abb. BIG STAR 30, anthrazit inkl. Armlehnen Best.-Nr. 2027 7221 € 749,-

Qualitätsmerkmale:

- + speziell konzipierter XXL-Drehstuhl bis zu 150 kg Körpergewicht geprüft
- + drei unterschiedliche Rückenlehnenhöhen zur Auswahl
- + optimale Unterstützung Ihres Rückens durch integrierte **Lendenwirbelstütze**
- + **Gasfeder TÜV-geprüft, XXL-Drehstuhl GS-zertifiziert**
- + **Synchron-Mechanik** vermeidet Fehlhaltung
- + den ganzen Tag angenehm sitzen durch individuell einstellbare **Sitzneige- und Sitztiefenverstellung**
- + **komfortabel und ergonomisch geformter Komfortsitz, bequem gepolstert**
- + **stufenlose Sitzhöhenverstellung**
- + **inklusive Armlehnen**
- + **Aluminium-Fußkreuz poliert**
- + **strapazierfähiger Bezugsstoff (50.000 Scheuertouren) für lange Nutzungsdauer**
- + lastabhängig gebremste Teppichbodenrollen, optional für Hartböden



entspricht der LGA Richtlinie für Schwerlaststühle DIN EN 1335 1-3



Made in Germany

Schwerlaststuhl BIG STAR mit Synchron-Mechanik inklusive höhenverstellbarer Armlehnen

Stoff	anthrazit	schwarz	blau
Basic W			
Farbe	anthrazit	schwarz	blau
BIG STAR 10, Rückenlehnenhöhe 600 mm			
Best.-Nr.	2027 7218	2027 7219	2027 7220
€/St.	699,-	699,-	699,-
BIG STAR 20, Rückenlehnenhöhe 700 mm			
Best.-Nr.	2026 7134	2026 7131	2026 7136 ①
€/St.	719,-	719,-	719,-
BIG STAR 30, Rückenlehnenhöhe 800 mm			
Best.-Nr.	2027 7221 ②	2027 7222	2027 7223
€/St.	749,-	749,-	749,-



TOP!
ab € **699,-**
BIG STAR 10
inklusive Armlehnen



① Abb. BIG STAR 20, blau, inkl. Armlehnen Best.-Nr. 2026 7136 € 719,-

Zubehör
Hartbodenrollen, VE = 5 St.
(für Parkett, Stein, Fliesen etc.)
Best.-Nr. 2026 1527 €/VE 17,90

Qualitätsgeprüft für Ihre Sicherheit



BIG STAR: Exklusive Ausstattung und Ergonomie



Maße:	10	20	30
Sitzhöhe	440-520 mm	440-520 mm	440-520 mm
Sitzbreite	540 mm	540 mm	540 mm
Sitztiefe	460-510 mm	460-510 mm	460-510 mm
Rückenlehnenhöhe	600 mm	700 mm	800 mm
Gewicht	19 kg	20 kg	21 kg

ATLAS DV

XXL PLUS Dreh- und Besucherstuhl

Extra belastbar!

Sitzkomfort für maximale
XXL-PLUS Ansprüche



① Abb. Drehstuhl
Stoff, Farbe schwarz
Best.-Nr. 2033 2068
€/St. 1.249,-



⑤ Abb. Armlehnen
Best.-Nr.
2033 2072
€/Paar 184,-

**TOP
QUALITÄT**
**5
JAHRE
GARANTIE**

Qualitätsmerkmale:

- + belastbar bis zu **220 kg** beim Drehstuhl und **250 kg** beim Besucherstuhl
- + mit **extra breiten Rückenlehnen und Sitzflächen**
- + außergewöhnlich lange Nutzungsdauer durch **hochbelastbaren Bezugsstoff KU und Kunstleder mit 300.000 Scheuertouren: extrem abriebfest, wasserabweisend, lichtecht, antimikrobiell, desinfektionsmittelbeständig, flammhemmend ausgerüstet**
- + aktiv und konzentriert arbeiten, dabei entspannt sitzen und den eigenen Körper entlasten
– mit **robuster Permanentkontakt-Mechanik**
- + optional mit höhenverstellbaren Armlehnen beim ATLAS Drehstuhl oder feste Armlehnen beim Besucherstuhl
- + ergonomisches und **bequemes Exklusivpolster** mit hoher Schaumdichte in der Sitzfläche und der Rückenlehne
- + für Ihre Gesundheit und Sicherheit:
Sicherheits-Gasfeder TÜV-geprüft (Drehstuhl)
- + Lastabhängig gebremste große Universalrollen (Drehstuhl)
- + **Top Qualität**, 5 Jahre Garantie

ATLAS DV XXL-Drehstuhl, Gestell verchromt

Farbe				
	schwarz	dunkelgrau	blau	türkis

Stoff KU	Best.-Nr.	2033 2068	① 2033 2069	2033 2070	2033 2071	②
Kunstleder	Best.-Nr.	2033 2064	2033 2065	2033 2066	2033 2067	
	€/St.	1.249,-	1.249,-	1.249,-	1.249,-	

ATLAS DV XXL-Besucherstuhl, Gestell verchromt

Farbe				
	schwarz	dunkelgrau	blau	türkis

Stoff KU	Best.-Nr.	2033 2077	2033 2078	2033 2079	2033 2080
Kunstleder	Best.-Nr.	2033 2073	③ 2033 2074	2033 2075	④ 2033 2076
	€/St.	669,-	669,-	669,-	669,-

extra breite Sitzfläche mit Exklusivpolsterung für entspanntes Sitzen

BELASTBAR BIS



② Abb. Drehstuhl,
Stoff, Farbe türkis
Best.-Nr. 2033 2071
€/St. 1.249,-

TOP!
ab € **669,-**

stapelbar
(max.3 Stühle)

⑥ Abb. Armlehnen
Best.-Nr. 2033 2081
€/Paar. 48,-



③ Abb. Besucherstuhl
Kunstleder, Farbe schwarz
Best.-Nr. 2033 2073
€/St. 669,-

BELASTBAR BIS



Feste Armlehnen für Besucherstuhl, verchromt.

Achtung: immer nur in Verbindung mit Besucherstuhl bestellbar.

Best.-Nr. 2033 2081 ⑥
€/Paar 48,-

620 mm Sitzbreite

④ Abb. Besucherstuhl
Kunstleder, Farbe blau
Best.-Nr. 2033 2075
€/St. 669,-

Gestell verchromt

Höhenverstellbare Armlehnen, schwarz

Best.-Nr. 2033 2072 ⑤
€/Paar 184,-

Übersicht: Exklusive Ausstattung und Ergonomie



Maße:	Drehstuhl	Besucherstuhl
Sitzhöhe	480-580 mm	510 mm
Sitzbreite	620 mm	620 mm
Sitztiefe	410 mm	470 mm
Rückenlehnenhöhe	480 mm	410 mm
Gewicht	23 kg	14 kg

XXL- Drehstuhl inkl. Armlehnen



extra dicke Komfortpolsterung

Qualitätsmerkmale:

- + speziell konzipierter **XXL- Drehstuhl**, bis zu 150 kg Körpergewicht geprüft
- + **bequem gepolsterte Rückenlehne mit integrierter Lendenwirbelstütze** zur optimalen Unterstützung Ihres Rückens
- + exzellente Unterstützung ihres Rückens durch **hochwertige** und individuell einstellbare **Synchron-Mechanik**
- + den ganzen Tag angenehm sitzen durch individuell einstellbare **Sitztiefenverstellung**
- + ergonomisch geformter **Komfortsitz, bequem gepolstert**
- + **stufenlose Sitzhöhenverstellung**
- + **inklusive Armlehnen, höhen- und tiefenverstellbar mit Soft-Kunstlederauflage**
- + **Aluminium-Fußkreuz poliert**
- + extrem strapazierfähiger Bezugsstoff (160.000 Scheuertouren) für lange Nutzungsdauer
- + **inkl. lastabhängig gebremster schwarzer Teppichbodenrollen**, optional bestellbar: schwarze Hartbodenrollen oder große verchromte Universalrollen



② Abb. blau inkl. Armlehnen Best.-Nr. 2027 5399 ab € 599,90



① Abb. schwarz inklusive Armlehnen Best.-Nr. 2027 5398 ab € 599,90

ab € **599,90**



TOP QUALITÄT
3 JAHRE GARANTIE

BELASTBAR BIS 150 kg
entspricht der LGA Richtlinie für Schwerlaststühle DIN EN 1335 1-3

XXL-Drehstuhl PARLANDO mit Synchron-Mechanik inklusive Armlehnen

Stoff	Basic SM	
Farbe	schwarz	blau
Best.-Nr.	2027 5398 ①	2027 5399 ②
€/St.	629,-	629,-
ab 4 St.€/St.	599,90	599,90

Bezugsstoff:
extra strapazierfähig und langlebig.
100% Polyester
160.000 Scheuertouren

Zubehör
Hartbodenrollen, VE = 5 St.
(für Parkett, Stein, Fliesen etc.)
Best.-Nr. 2025 6226 €/VE **21,-**

Große verchromte Universalrollen, VE = 5 Stück
Best.-Nr. 2028 1456 €/St. **32,90**



PARLANDO: Exklusive Ausstattung und Ergonomie



Maße:
Sitzhöhe 430-530mm
Sitzbreite 500 mm
Sitztiefe 455-515 mm
Rückenlehnenhöhe 470-530 mm
Gewicht 20,5 kg

SITNESS MANAGER

Chefsessel inklusive Armlehnen

AKTIVER MANAGER

dank US-patentiertem, dreidimensional beweglichem **Body-Balance-Tec®**-Gelenk

formschöne Rückenlehne mit integrierter Kopfstütze

Softpolster-Armauflage für entspanntes Arbeiten



TOP QUALITÄT
3
JAHRE GARANTIE

Aufwendig abgestepte, extra weiche Polsterzonen für optimalen Komfort

€ **639,-**

Abb. schwarz inkl. Armlehnen
Best.-Nr. 2028 0927
€/St. 639,-



Echtleder

Qualitätsgeprüft für Ihre Sicherheit



Made in Germany

Übersicht: Exklusive Ausstattung und Ergonomie



Qualitätsmerkmale:

- + für mehr Gesundheit am Arbeitsplatz – **Komfortsitz, 3 dimensional beweglich (Body-Balance-Tec®)**
- + für den besonderen Sitzkomfort sorgt die **DESKIN Spezialpolsterung**
- + rückenschonend sitzen durch die hochwertige **Synchron-Mechanik**
- + hohe Rückenlehne mit integrierter **Lendenwirbel- und Kopfstütze**
- + für Ihre Gesundheit und Sicherheit: **GS-zertifiziert**, Sicherheits-Gasfeder TÜV-geprüft
- + stufenlose Sitzhöhenverstellung
- + **inklusive höhenverstellbarer Armlehnen**
- + stabiles Aluminiumfußkreuz poliert
- + **inkl. lastabhängig gebremster schwarzer Teppichbodenrollen**, optional bestellbar: schwarze Hartbodenrollen oder große verchromte Universalrollen

Chefsessel SITNESS Manager mit Synchron-Mechanik inklusive Armlehnen

Echtleder



Farbe schwarz

Best.-Nr. 2028 0927

€/St. **639,-**

Hartbodenrollen, VE = 5 Stück (für Parkett, Stein, Fliesen etc.)

Best.-Nr. 2026 1527 €/VE **17,90**



Große verchromte Universalrollen, VE = 5 Stück

Best.-Nr. 2028 1457 €/VE **29,-**

Maße:

Sitzhöhe	500-590 mm
Sitzbreite	530 mm
Sitztiefe	470 mm
Rückenlehnenhöhe	660 mm
Gewicht	23,5 kg

RUND UM DIE UHR entspannt sitzen!

Qualitätsmerkmale:

- + speziell konzipierte **XXL-24Std-Drehstühle**
- + hochwertige **Synchron-Mechanik** für eine perfekte Sitzhaltung
- + den ganzen Tag angenehm sitzen durch individuell einstellbare **Sitztiefenverstellung**
- + ergonomisch geformter **Komfortsitz, bequem gepolstert**
- + **stufenlose Sitzhöhenverstellung**
- + **inklusive Armlehnen, höhen-, breiten- und tiefenverstellbar mit Soft-Auflage**
- + Zwei-Phasen-Gasfeder für Ihre Sicherheit
- + poliertes Aluminium-Fußkreuz
- + **inkl. lastabhängig gebremster schwarzer Universalrollen**



extra dicke Komfortpolsterung

ab € **769,-**

24
STUNDEN



TOP QUALITÄT
5
JAHRE GARANTIE



poliertes Aluminium Design-Fußkreuz



24h-Drehstuhl CONTROL 24 mit Synchron-Mechanik, inklusive Armlehnen

Ausführung



Bezug	Stoff	Kunstleder	Leder
Farbe	schwarz	schwarz	schwarz
Best.-Nr.	2027 9040 ①	2027 9041 ②	2027 9042
€/St.	769,-	869,-	1.299,-

Große verchromte Universalrollen
VE = 5 Stück

Best.-Nr. 2028 1456
€/St. **32,90**

Bezugsstoff:

extra strapazierfähig und langlebig.
100% Polyester
100.000 Scheuertouren

* entspricht der LGA Richtlinie für Schwerlaststühle DIN EN 1335 1-3

Maße:

Sitzhöhe 470-610 mm
Sitzbreite 500 mm
Sitztiefe 450-510 mm
Rückenlehnenhöhe 660-740 mm
Gewicht 23 kg



neigbare, höhen- und tiefenverstellbare Kopfstütze zur optimalen Unterstützung

Rückenlehnenneigung einstellbar

extra dicke Komfortpolsterung

stufenlose Sitzhöhen- und tiefenverstellung

③

Leitstellenstuhl der Extraklasse

COMMANDER XXL Pro

+ neigbare, höhen- und tiefenverstellbare Kopfstütze zur optimalen Unterstützung

+ Bezug wahlweise aus Stoff, hochwertigem Leder oder einer Kombination aus Stoff/Leder erhältlich



entspricht der LGA Richtlinie für Schwerlaststühle DIN EN 1335 1-3



24h-Drehstuhl COMMANDER XXL PRO inklusive Armlehnen

Ausführung

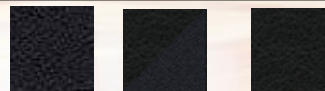

Bezug	Stoff	Leder/Stoff	Leder
Farbe	schwarz	schwarz	schwarz
Best.-Nr.	2033 0357	2033 0358 ③	2033 0359
€/St.	1.399,-	1.849,-	2.199,-

Extra lange Nutzungsdauer durch strapazierfähigen Bezugsstoff:

100% Polyester
100.000 Scheuertouren

Maße:

Sitzhöhe 480-630 mm
Sitzbreite 530 mm
Sitztiefe 480-540 mm
Rückenlehnenhöhe 740 mm
Gewicht 30 kg

COMFORT S DELUXE

Made in Germany

Qualitätsmerkmale:

- extra lange Nutzungsdauer durch hochbelastbaren **Blut-, Urin- und Desinfektionsmittelbeständigen Stoff**
- + **weiche Haptik und optimale Pflegeeigenschaften mit Softex-Material**
- + **Synchron-Mechanik** gibt Ihnen exzellenten Halt im Rücken
- + **ermüdungsfreies Sitzen** durch besondere DESKIN Komfort-Polsterung von Sitz und Rückenlehne
- + **höhenverstellbarer Rücken mit Lendenwirbelstütze**
- + **Bandscheibensitz**, stützt das Becken
- + Fußkreuz Stahl, verchromt
- + lastabhängig gebremste Rollen für Hartböden

Bürodrehstuhl COMFORT S DELUXE mit Synchron-Mechanik ohne Armlehnen (optional bestellbar)

Kunstleder		
Farbe	schwarz	weiß
Best.-Nr.	2034 6324 ①	2034 6325 ②
€/St.	279,-	279,-

	feste Armlehnen, Höhe 50 mm, schwarz
	Best.-Nr. 2021 5075
	€/Paar 44,90



Fußkreuz Stahl, hochwertig verchromt

① Abb. schwarz
Best.-Nr. 2034 6324
ab € 279,-

Qualitätsgeprüft für Ihre Sicherheit



Extra lange Nutzungsdauer durch strapazierfähigen Bezugsstoff: abwaschbar, blut-, urin- und desinfektionsmittelbeständig
Kunstleder: 90% PVC-Compound, 10% PES/BW-Gewirke, 50.000 Scheuertouren
Stoff: 100% Polyester

② Abb. weiß
Best.-Nr. 2034 6325
ab € 279,-



Maße:
Sitzhöhe 420-550 mm
Sitzbreite 450 mm
Sitztiefe 430 mm
Rückenlehnenhöhe 570-650 mm
Gewicht 16 kg

MEDICO

Bürodrehstuhl

Qualitätsmerkmale:

- **MEDICO: US-patentierter Spezial Orthositz®, dreidimensional beweglich (Body-Balance-Tec®) –so trainieren Sie Ihre Rückenmuskulatur während des Sitzens**
- **COMFORT R PLUS: Synchron-Mechanik** gibt Ihnen exzellenten Halt im Rücken
- extra lange Nutzungsdauer durch strapazierfähigen und abwaschbaren Bezugsstoff, **blut-, urin- und desinfektionsmittelbeständig**
- **Höhen- und tiefenverstellbare Rückenlehne**
- **Sitzhöhenverstellung**
- für Ihre Gesundheit und Sicherheit: **GS-zertifiziert**, Sicherheits-Gasfeder TÜV-geprüft

Extra lange Nutzungsdauer durch strapazierfähigen Bezugsstoff: abwaschbar, blut-, urin- und desinfektionsmittelbeständig
Kunstleder: 90% PVC-Compound, 10% PES/BW-Gewirke, 50.000 Scheuertouren
Stoff: 100% Polyester



Body-Balance-Tec Sitzgelenk für dreidimensionales Sitzen und besseres Wohlbefinden

③ Abb. schwarz
Best.-Nr. 2025 4577
ab € 299,-

Fußkreuz verchromt

Made in Germany

Qualitätsgeprüft für Ihre Sicherheit



Maße:
Sitzhöhe 430-510 mm
Sitzbreite 440 mm
Sitztiefe 400 mm
Rückenlehnenhöhe 200-300 mm
Gewicht 10 kg

Drehstuhl MEDICO, Bezug Kunstleder

Bezug Kunstleder		
Farbe	schwarz	weiß
Best.-Nr.	2025 4577 ③	2027 8968
€/St.	319,-	319,-
ab 2 St. €/St.	299,-	299,-

Bürodrehstuhl COMFORT R PLUS mit Synchron-Mechanik ohne Armlehnen (optional bestellbar)

Bezug Kunstleder		
Farbe	schwarz	weiß
Best.-Nr.	2034 6326	2034 6327 ④
€/St.	319,-	319,-

Fußkreuz Polyamid schwarz



④ Abb. weiß
Best.-Nr. 2034 6327
ab € 319,-

Made in Germany

Qualitätsgeprüft für Ihre Sicherheit



Maße:
Sitzhöhe 410-530 mm
Sitzbreite 480 mm
Sitztiefe 480 mm
Rückenlehnenhöhe 485-560 mm
Gewicht 17 kg

Qualitätsmerkmale:

- + weiche Haptik und optimale Pflegeeigenschaften mit **Softex-Material**
- + **Synchron-Mechanik** gibt Ihnen exzellenten Halt im Rücken
- + **ermüdungsfreies Sitzen** durch besondere **DESKIN** Komfort-Polsterung von Sitz und Rückenlehne
- + **Lendenwirbelstütze**
- + **Bandscheibensitz**, stützt das Becken
- + Polyamid-Fußkreuz schwarz
- + lastabhängig gebremste Teppichbodenrollen, optional für Hartböden

Arbeits-/Bürodrehstuhl COMFORT S mit Synchron-Mechanik ohne Armlehnen (optional bestellbar)

Stoff	Softex S	
Farbe	schwarz	blau
Best.-Nr.	2021 9737 ①	2021 9740 ②
€/St.	199,-	199,-



festе Armlehnen, Höhe 50 mm, schwarz
 Best.-Nr. 2021 5075
 €/Paar **44,90**

Maße:
 Sitzhöhe 420-540 mm
 Sitzbreite 465 mm
 Sitztiefe 415 mm
 Rückenlehnenhöhe 605-665 mm
 Gewicht 14 kg

Made in Germany

Hartbodenrollen VE = 5 Stück (für Parkett, Stein, Fliesen, etc.)
 Best.-Nr. 2011 8360 **€/VE 15,-**

Bezugsstoff:
 extra strapazierfähig und langlebig
 80% Baumwolle, 20% Polyurethan
 (beschichtet mit abwaschbarer PU-Oberfläche)

Arbeits-/Bürodrehstuhl



€ 199,-

bequemer Bandscheibensitz, stützt das Becken

① Abb. schwarz ohne Armlehnen
 Best.-Nr. 2021 9737
€ 199,-

SOFTEX MAGIC II Bürodrehstuhl

Qualitätsmerkmale:

- + perfekt Sitzen durch die besondere **DESKIN Polsterung**
- + sicherer Halt für den Rücken durch **Permanentkontakt-Mechanik**
- + für Ihre Gesundheit und Sicherheit: **GS-zertifiziert**, Sicherheits-Gasfeder TÜV-geprüft
- + **Lendenwirbelstütze**
- + ergonomischer Muldensitz
- + stabiles Polyamid-Fußkreuz schwarz
- + lastabhängig gebremste Teppichbodenrollen, optional für Hartböden



Qualitätsgeprüft für Ihre Sicherheit von Intertek



149,90

① Abb. schwarz ohne Armlehnen
 Best.-Nr. 2022 7125
 ab **€ 149,90**

Made in Germany

Bürodrehstuhl SOFTEX MAGIC II ohne Armlehnen (optional bestellbar)

Stoff	Softex		
Farbe	schwarz	blau	rot
Best.-Nr.	2022 7125 ①	2022 7128	2027 8889
€/St.	159,90	159,90	159,90
ab 2 St. €/St.	149,90	149,90	149,90



Feste Armlehnen, schwarz, Breite 50 mm
 Best.-Nr. 2021 5075
 €/Paar **44,90**

Hartbodenrollen, VE = 5 Stück (für Parkett, Stein, Fliesen etc.)

Best.-Nr. 2011 8360 **€/VE 15,-**

Extra lange Nutzungsdauer durch strapazierfähiges und abwaschbares Bezugsmaterial: 80% Baumwolle mit, 20% Polyurethan beschichtet

Maße:
 Sitzhöhe 410-530 mm
 Sitzbreite 450 mm
 Sitztiefe 410 mm
 Rückenlehnenhöhe 485-580 mm
 Gewicht 13,5 kg

- ② Abb. blau ohne Armlehnen
 Best.-Nr. 2025 8326
 ab **€ 229,90**
- ③ Armlehnen
 Best.-Nr. 2025 8422
 €/Paar **44,90**



ab **€ 229,-**

Maße:
 Sitzhöhe 440-530 mm
 Sitzbreite 470 mm
 Sitztiefe 430 mm
 Rückenlehnenhöhe 485-560 mm
 Gewicht 16 kg

Bezugsstoff:
 extra strapazierfähig und langlebig
 80% Baumwolle, 20% Polyurethan
 (beschichtet mit abwaschbarer PU-Oberfläche)
 100.000 Scheuertouren

Qualitätsmerkmale:

- + weiche Haptik und optimale Pflegeeigenschaften mit **Softex-Material, abwaschbar**
- + **Synchron-Mechanik** gibt Ihnen exzellenten Halt im Rücken
- + ermüdungsfreies Sitzen durch besondere **DESKIN Komfortpolsterung** von Sitz- und Rückenlehne
- + **Lendenwirbelstütze**
- + **extra lange Nutzungsdauer durch extrem strapazierfähigen** Bezugsstoff mit 100.000 Scheuertouren
- + **stufenlose Sitzhöhenverstellung**
- + lastabhängig gebremste Teppichbodenrollen, optional für Hartböden

Arbeits-/Bürodrehstuhl COMFORT R SOFTEX mit Synchron-Mechanik ohne Armlehnen (optional bestellbar)

Bezug	Softex S	
Farbe	schwarz	blau
Best.-Nr.	2025 8325 ①	2025 8326 ②
€/St.	249,-	249,-
ab 2 St. €/St.	229,-	229,-



festе Armlehnen, Höhe 50 mm, schwarz
 Best.-Nr. 2025 8422 ③
 €/Paar **44,90**

Hartbodenrollen, VE = 5 Stück (für Parkett, Stein, Fliesen etc.)

Best.-Nr. 2011 8360 **€/VE 15,-**

Sitzmöbel für Praxis-, Labor- und Reinräume

TOP QUALITÄT
3 JAHRE GARANTIE



Hocker Kunstleder Fußkreuz Stahl mit Rollen

Bezug Kunstleder		
Farbe	schwarz	weiß
Best.-Nr.	2021 9751 (1)	2034 6330 (2)
€/St.	129,90	129,90

extra dicke Polsterung

Maße:
Ø-Sitzfläche 350 mm
Sitzhöhe 390-520 mm
Gewicht 7 kg



Speziell konzipierte Sitzmöbel für Labor, Praxis und ähnliche Anwendungsbereiche

Der Bezug aus hochwertigem Kunstleder ist hochbelastbar pflegeleicht und abwaschbar für mehr Hygiene und Sauberkeit.

Hygienische Arbeits Helfer für die „Praxis“

GS Qualitätsgeprüft für Ihre Sicherheit von Intertek

Qualitätsmerkmale:

- + **horizontaler Schwingeffektsort** für die Stärkung der Rückenmuskulatur und der Bandscheiben
- + Teller-Standfuß mit patentierter Noppensohle für sicheren Stand (passt sich jeder Bodenstruktur an)
- + **bequem gepolstert**
- + stufenlose Sitzhöhenverstellung

Maße:
Ø-Sitzfläche 200-400 mm
Sitzhöhe 550-770 mm
Gewicht 7 kg

Teller-Standfuß mit patentierter Noppensohle



Stehhilfe SITNESS 42

Bezug Kunstleder		
Farbe	schwarz	weiß
Best.-Nr.	2034 6328 (3)	2034 6329 (4)
€/St.	219,-	219,-

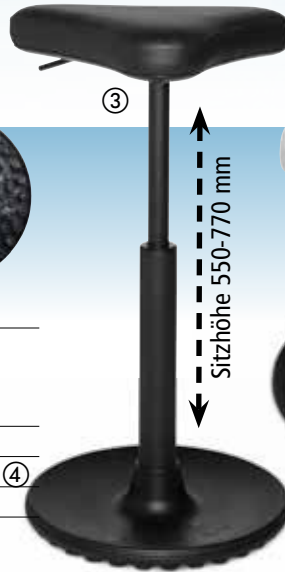

Sitzhöhe 550-770 mm

€ 219,-

GS Qualitätsgeprüft für Ihre Sicherheit von Intertek

Made in Germany

große Armlehnen sorgen für entspanntes Sitzen

Breite und hohe Rückenlehne für mehr Sitzkomfort

TOP QUALITÄT
3 JAHRE GARANTIE



extra breite Sitzfläche

Maße:
Sitzhöhe 460 mm
Sitzbreite 490 mm
Sitztiefe 490 mm
Rückenlehnenhöhe 430 mm
Gewicht 10 kg

Gestell verchromt

stapelbar (max. 6 Stühle)

GS Qualitätsgeprüft für Ihre Sicherheit von Intertek

Made in Germany

Drehstuhl VALERA 4, 4-Fuß-Gestell, VE=2 Stück

Bezug Kunstleder		
Farbe	schwarz	weiß
Best.-Nr.	2034 6331	2034 6332 (5)
2 St. €/St.	279,-	279,-

Extra lange Nutzungsdauer durch strapazierfähigen Bezugsstoff: **abwaschbar, blut-, urin- und desinfektionsmittelbeständig Kunstleder:**
90% PVC-Compound, 10% PES/BW-Gewirke 50.000 Scheuertouren

Qualitätsmerkmale:

- + extra lange Nutzungsdauer durch hochbelastbaren **Blut-, Urin-, und Desinfektionsmittelbeständigen Stoff**
- + dauerhafter Sitzkomfort durch die einmalige **DESKIN Polsterung**
- + stabil und bruchsicher – **Sitzinnenschale aus Buchschichtholz**
- + **wahlweise mit oder ohne Armlehnen**
- + besonders robustes und stabiles **Gestell verchromt** inklusive Polyamid-Bodengleiter
- + **extra stabile DESKIN Ausführung (6 kg Eigengewicht)**



abwaschbar



(6)

ab € 139,-

ab 8 St. €/St.
Abb. bordeaux
Best.-Nr. 2025 6750
€/St. 139,-



ISO 5 Besucherstuhl, Gestell verchromt

Stoff Intervene			
Farbe	hellgrau	bordeaux	dunkelblau
Best.-Nr.	2025 6745	2025 6750 (6)	2025 6756
€/St.	139,-	139,-	139,-
mit Armlehnen			
Best.-Nr.	2025 6757	2025 6758	2025 6764
€/St.	149,-	149,-	149,-

stapelbar (max. 8 stoelen)

Maße:
Gesamthöhe 825 mm
Gesamtbreite 545 mm
Gesamttiefe 560 mm
Sitzhöhe 470 mm
Sitzbreite 470 mm
Sitztiefe 410 mm
Rückenlehnenhöhe 355 mm
Armlehnenhöhe 645 mm
Gewicht 6 kg

Blut-, Urin-, und Desinfektionsmittelbeständiger Stoff, hochbelastbar für extra lange Nutzungsdauer:
100% Polyester, 100.000 Scheuertouren, EN 1021-1 Zigarettenglut EN 1021-2 Streichholz

Wasserdicht
Wassersäule BS 3424 > 1 Metre
Anti-mikrobiell / Anti-Schimmel
AATCC 147

Chlorbleiche-Beständig
ISO E03 Farbänderung 4 bei 10%-iger Chlorbleiche.

Reinigung
Regelmässig absaugen. Mit einem feuchten Tuch abwischen oder mit einem Marken-Polstershampoo shampooieren.

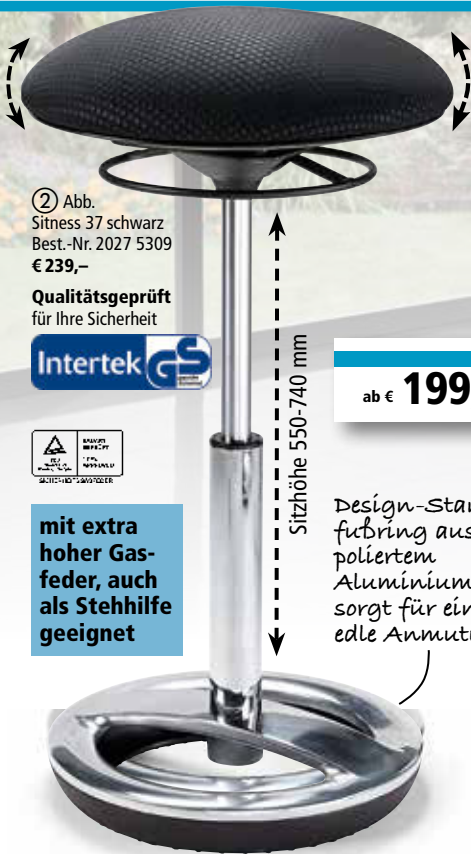

② Abb. Sitness 37 schwarz Best.-Nr. 2027 5309 € 239,-

Qualitätsgeprüft für Ihre Sicherheit



mit extra hoher Gasfeder, auch als Stehhilfe geeignet

Sitzhöhe 550-740 mm

Design-Standfußring aus poliertem Aluminium, sorgt für eine edle Anmutung

ab € 199,90

- SITNESS 33/37:**
- + horizontaler Schwingeffekt durch beweglichen Sitz sorgt für die Stärkung der Rückenmuskulatur und der Bandscheiben
 - + perfekte DESKIN Polsterung für optimalen Sitzkomfort
 - + für Ihre Gesundheit und Sicherheit: GS-zertifiziert, Sicherheits-Gasfeder TÜV-geprüft
 - + stufenlose Sitzhöhenverstellung
 - + Design-Standfußring aus poliertem Aluminium sorgt für eine edle Anmutung und sicheren Stand
 - + TOP QUALITÄT, deshalb 3 Jahre Garantie



① Abb. Sitness 33 grün Best.-Nr. 2027 5707 ab € 199,90

Sitzhöhe 490-620 mm



Hocker/Stehhilfe

- MOVE SIT:**
- + -360 Grad Schwingeffekt durch ein Gelenk im Standfuß - sorgt für die Stärkung der Rückenmuskulatur und der Bandscheiben.
 - + stufenlose Sitzhöhenverstellung
 - + weiche Elastomer-Sohle für sicheren Halt auf allen Bodenbelägen
 - + TOP QUALITÄT, deshalb 5 Jahre Garantie

ab € 269,-

Bringen Sie BEWEGUNG in Ihren Büroalltag

Bewegung in jede Richtung durch 360° Schwingeffekt

SITNESS 33/37: Design-Standfußring aus poliertem Aluminium

Stoff	schwarz	blau	grün
Basic BR			
Hocker SITNESS 33, Sitzhöhe 490-620 mm,			
Best.-Nr.	2027 5308	2027 5705	2027 5707 ①
€/St.	209,-	209,-	209,-
ab 2 St.€/St.	199,90	199,90	199,90
Stehhilfe SITNESS 37, Sitzhöhe 550-740 mm			
Best.-Nr.	2027 5309 ②	2027 5702	2027 5704
€/St.	239,-	239,-	239,-
Maße:	Sitness 37	Sitness 33	
Sitzhöhe	550-740 mm	490-620 mm	
Sitz-Ø	385 mm	385 mm	
Gewicht	6,2 kg	6 kg	

Wählen Sie aus vier Sitzflächen

Ausführung	MOVE SIT DV 10	MOVE SIT DV 20	MOVE SIT DV 30	MOVE SIT DV 40
Sitzfläche	PU-Soft-Schaum	Kunstleder	PU-Schaum mit Stahleinleger	Sattelsitz mit Kunstleder
Sitzfarbe	schwarz	schwarz	schwarz	schwarz blau
Best.-Nr.	2033 3356	2033 3357	2033 3358	2033 3359 ③ 2033 3360 ④
€/St.	269,-	269,-	289,-	319,- 319,-

Maße	10:	20:	30:	40:
Sitzhöhe	510-700 mm	510-700 mm	490-680 mm	510-700 mm
Sitzbreite	350 mm	350 mm	350 mm	350 mm
Sitztiefe	350 mm	350 mm	350 mm	350 mm
Gewicht	7 kg	7,5 kg	7,5 kg	7 kg

SINA AL Stehhilfe

Qualitätsmerkmale:

- + horizontaler Schwingeffekt durch ein Gelenk im Standfuß – sorgt für die Stärkung der Rückenmuskulatur und der Bandscheiben
- + bequem gepolsterter und ergonomisch geformter Sitz
- + stufenlose Sitzhöhenverstellung durch Auslöseknopf seitlich am Sitz
- + integrierter Tragegriff für leichten Standortwechsel
- + weiche Elastomer-Sohle für sicheren Halt auf allen Bodenbelägen
- + für Ihre Sicherheit: erfüllt die Qualitätsnormen DIN 68877 und DIN EN 16139

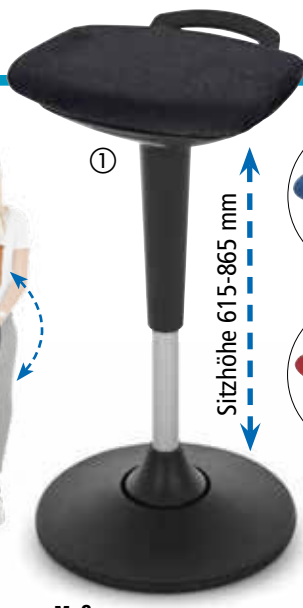

Sitzhöhe 615-865 mm



integrierter Tragegriff für leichten Standortwechsel

stufenlose Sitzhöhenverstellung durch Auslöseknopf seitlich am Sitz



STEHHILFE SINA AL

Stoff Basic BB	schwarz	blau	rot
Farbe			
Best.-Nr.	2029 4105 ①	2029 4106 ②	2029 4107 ③
€/St.	299,90	299,90	299,90

Maße:
 Sitzhöhe 600-840 mm
 Sitzbreite 370 mm
 Sitztiefe 275 mm
 Gewicht 5 kg

Extra lange Nutzungsdauer durch strapazierfähigen Bezugsstoff: 100% Polyester, 40.000 Scheuertouren

Aus POLYCARBONAT oder PET

Warum Polycarbonat (PC) ?

Höchste Transparenz lässt Ihren Bodenbelag in seinen Farben und Strukturen voll zur Geltung kommen und schützen ihn vor den alltäglichen Beanspruchungen.

- + schwer entflammbar nach DIN 4102/B1 und alterungsbeständig, vergilbt nicht!
- + sehr hart, keine Druckstellen von Drehrollen der Stühle
- + sind bei normalem Gebrauch unzerstörbar, bruchsticher
- + trittschall- und geräuschkämmend
- + Vinyl- und chlorfrei – es können sich keine schädlichen Dämpfe entwickeln, deshalb geeignet für Kinder und Allergiker
- + für Fußbodenheizung geeignet
- + kratzfest und recyclebar
- + leicht zu reinigen – nur mit Wasser und Spülmittel (keine lösemittelhaltigen Reiniger!)
- + TOP Qualität, **10 Jahre Garantie**

Warum PET? Der Umwelt zuliebe!

- + aus recycelten PET-Flaschen, leichte Farbabweichungen können vereinzelt vorkommen
- + absolut schadstofffrei, keine giftigen Ausdünstungen im Gegensatz zu den bisher handelsüblichen PVC-Bodenschutzmatten (Chlor- u. Vinyl)
- + Bisphenol A (BPA) -frei
- + geeignet für Allergiker und gesundheitsbewusste Menschen
- + alterungsbeständig, vergilbt nicht
- + trittschall- und geräuschkämmend
- + für Fußbodenheizung geeignet
- + sehr strapazierfähig und stuhlrollenfest nach DIN EN 425
- + hohe Schlag- und Abriebfestigkeit, formstabil
- + schwer entflammbar nach DIN 4102 B1
- + TOP Qualität, 3 Jahre Garantie



voll recyclingfähig



bruchsticher aus Polycarbonat



voll recyclingfähig aus PET

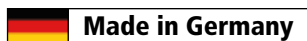

Bodenschutzmatten für Hartböden ohne Noppen. Mattenstärke 1,7 mm

Material	PC		PET		
Form	Maße mm	Best.-Nr.	€/St.	Best.-Nr.	€/St.
E	914 x 1219	3021 5442	64,-	3026 9171	47,-
	1143 x 1346	3021 5444	79,90	3026 9174	62,90
	1168 x 1524	3021 5447	88,-	3026 9175	69,-
U	1200 x 1800	3021 5448	114,90	3026 9176	82,-
	914 x 1219	3021 5443	59,-	3026 9177	44,90
R	1168 x 1524	3026 9199	89,-	3026 9179	66,-
R	900 Ø	3021 6661	56,-	3026 9181	49,90

Bodenschutzmatten für Teppichböden mit Noppen. Mattenstärke 2,2 mm

Material	PC		PET		
Form	Maße mm	Best.-Nr.	€/St.	Best.-Nr.	€/St.
E	914 x 1219	3021 5453	64,-	3026 9185	47,-
	1143 x 1346	3021 5455	79,90	3026 9188	62,90
	1168 x 1524	3021 5458	89,90	3026 9189	69,-
U	1200 x 1800	3021 5535	114,90	3026 9190	82,-
	914 x 1219	3021 5454	59,-	3026 9191	44,90
R	1168 x 1524	3026 9205	89,-	3026 9193	66,-
R	900 Ø	3021 5539	56,-	3026 9195	49,90

Formvarianten



Ausführung für Hartböden

Für eine GESUNDE Körperhaltung



**extra große Trittpläche
B 450 x T 353 mm**



②

Fußstütze Economy

- + **große Trittpläche B 450 x T 353 mm**
- + **höhenverstellbar in 2 Stufen und 6 Neigungswinkeln**
- + aus bruchsicherem Kunststoff, rutschfester Stand
- + Höhe vorne min. 60 mm, max. 150 mm / hinten min. 90 mm, max. 140 mm
- + TOP Qualität, 2 Jahre Garantie

Fußstütze Economy

Best.-Nr.	3021 5679
€/St.	66,-



③

Fußstütze Business

- + Trittpläche B 370 x T 250 mm
- + **höhenverstellbar in 4 Stufen und 4 Neigungswinkeln**
- + aus bruchsicherem Kunststoff mit rutschhemmender, gummierter Trittpläche
- + Höhe vorne min. 30 mm, max. 65 mm / hinten min. 80 mm, max. 125 mm
- + TOP Qualität, 2 Jahre Garantie

Fußstütze Business

Best.-Nr.	3027 0046
€/St.	49,90

Unentbehrlich

- + im Empfangsbereich
- + bei Besprechungen
- + in Kantinen
- + auf Messen
- + bei Veranstaltungen



Qualitätsmerkmale:

- + ermüdungsfreies Sitzen durch extra komfortable **Qualitätspolsterung von Sitz und Rückenlehne**
- + beste Qualität, mit Holz-Sitzinnenschale
- + besonders robust durch **doppelt verchromtes Gestell** inklusive Polyamid-Bodengleiter
- + in 6 attraktiven Farben erhältlich
- + passende Reihenverbinder optional erhältlich (Seite 84)
- + TOP QUALITÄT, deshalb 5 Jahre Garantie



① Abb. schwarz
Best.-Nr. 3014 8914

Gestell doppelt verchromt, inkl. Polyamid-Bodengleitern



TOP-Qualität, mit Holz-Sitzinnenschale und extra komfortabler Qualitätspolsterung



stapelbar
(bis zu 10 Stühle)

Bezugstoff:
extra strapazierfähig und langlebig
100% Polyester
90.000 Scheuertouren
30.000 Scheuertouren
(Stofffarbe schwarz und anthrazit)

Maße:

Gesamthöhe	820 mm
Gesamtbreite	545 mm
Gesamttiefe	560 mm
Sitzhöhe	480 mm
Sitzbreite	470 mm
Sitztiefe	420 mm
Rückenlehnenhöhe	340 mm
Gewicht	6 kg

TOP!
53,90
ab 4 St. €/St.

TOP QUALITÄT
5
JAHRE GARANTIE



③ Abb. bordeaux
Best.-Nr. 3014 8915



② Abb. blau
Best.-Nr. 3013 4549

Schreibbrett inkl. Armlehne



④ Abb. Schreibbrett inkl. Armlehne
Best.-Nr. 3020 8038
€/St. 56,90

Besucherstuhl

Gestell **verchromt**

Stoff Basic C	anthrazit	blau-schwarz	schwarz	blau	bordeaux	grau
Farbe	anthrazit	blau-schwarz	schwarz	blau	bordeaux	grau
Best.-Nr.	3034 6342	3028 8966	3014 8914	① 3013 4549	② 3014 8915	③ 3013 4548
€/St.	56,90	56,90	56,90	56,90	56,90	56,90
ab 4 St. €/St.	53,90	53,90	53,90	53,90	53,90	53,90



Schreibbrett inkl. Armlehnen für Besucherstühle ISO, 4-Fuß

+ aus schlagfestem Polyamid, schwarz, mit integrierter Stiftablage
Höhe 17 mm, Breite 375 mm, Tiefe 210-270 mm

Ausführung	Best.-Nr.
für Rechtshänder	3020 8038 ④
für Linkshänder	3026 7427
€/Stück	59,-

Besucherstühle/Polster-Stapelstühle

Gestell alusilber/schwarz

Top Lösung für

- + Empfangsbereiche
- + Besprechungen
- + Kantinen
- + Messen
- + Veranstaltungen

Qualitätsmerkmale:

- + ermüdungsfreies Sitzen durch extra komfortable **Qualitäts polsterung von Sitz und Rückenlehne**
- + beste Qualität, mit Holz-Sitzinnenschale
- + besonders robustes und stabiles **Gestell in alusilber** inklusive Polyamid-Bodengleiter
- + in 6 attraktiven Farben erhältlich
- + passende Reihenverbinder optional erhältlich
- + TOP QUALITÄT, deshalb 5 Jahre Garantie

Der BESTE seiner Klasse



TOP QUALITÄT
5
JAHRE GARANTIE



TOP!
ab €/St. **53,90**

Gestell alusilber



TOP-Qualität, mit Holz-Sitzinnenschale und extra komfortabler Qualitäts-Polsterung

②
Abb. bordeaux
Best.-Nr. 3023 9410

④
Abb. blau
Best.-Nr. 3013 4555

③
Abb. schwarz
Best.-Nr. 3013 0978

①
Abb. blau
Best.-Nr. 3023 9407

⑤
Abb. bordeaux
Best.-Nr. 3013 0975

Gestell schwarz

Gestell alusilber, inkl. Polyamid-Bodengleiter



Rücken mit Kunststoffabdeckung für eine elegante Optik

Bezugstoff:
extra strapazierfähig und langlebig
100% Polyester
90.000 Scheuertouren
30.000 Scheuertouren (Stofffarbe schwarz und anthrazit)

Maße:

Gesamthöhe 820 mm
Gesamtbreite 545 mm
Gesamttiefe 560 mm
Sitzhöhe 480 mm
Sitzbreite 470 mm
Sitztiefe 420 mm
Rückenlehnenhöhe 340 mm
Gewicht 6 kg



Reihenverbinder passend für Besucherstühle ISO

Ausführung	Best.-Nr.
schwarz	3020 4569
verchromt	3015 5973
€/St.	4,-



stapelbar
(bis zu 10 Stühle)

Filzgleiter VE = 4 Stück
Made in Germany
für Parkett, Stein, Fliesen etc.,
in Top Qualität zur optimalen
Schonung Ihrer Böden

Best.-Nr. 3025 1922 €/VE 9,90
(Filzgleiter mit Gummihammer einschlagen)

Besucherstuhl

Stoff Basic C



Farbe	anthrazit	blau-schwarz	schwarz	blau	bordeaux	grau
Gestell alusilber						
Best.-Nr.	3034 6346	3028 8967	3023 9409	3023 9407 ①	3023 9410 ②	3023 9406
Gestell schwarz						
Best.-Nr.	3034 6347	3028 8968	3013 0978 ③	3013 4555 ④	3013 0975 ⑤	3013 4592 ⑥
€/St.	56,90	56,90	56,90	56,90	56,90	56,90
ab 4 St. €/St.	53,90	53,90	53,90	53,90	53,90	53,90



extra robuste Rückenschale aus Polyamid



Gestell alusilber

②

Abb. Kunstleder blau
Best.-Nr. 3025 4472
ab 8 St. € /St. 69,90

PflegeLEICHT und ABWASCHBAR



TOP-Qualität, mit Holz-Sitzinnenschale und extra bequemer Polsterung

Gestell doppelt verchromt, alusilber oder schwarz inkl. Polyamid-Bodengleiter, (stapelbar max. 10 Stühle)

ab € **69,90**

① Abb. Kunstleder schwarz
Best.-Nr. 3013 1020
ab 8 St. € /St. 69,90



TOP QUALITÄT
5 JAHRE GARANTIE

Qualitätsmerkmale:

- + ermüdungsfreies Sitzen durch besonders komfortable **Qualitätspolsterung von Sitz und Rückenlehne**
- + besonders robust durch ein stabiles und stapelbares **Gestell in verchromt, alusilber oder schwarz** (inklusive Polyamid-Bodengleitern)
- + passende Reihenverbinder optional erhältlich (Seite 82)
- + **TOP QUALITÄT**, deshalb 5 Jahre Garantie



Besucherstuhl ISO – Bezug Kunstleder

Kunstleder V			
Farbe	schwarz	blau	rot
Gestell verchromt			
Best.-Nr.	3013 1020 ①	3025 4454	3025 4466
Gestell alusilber			
Best.-Nr.	3025 4471	3025 4472 ②	3025 4474
Gestell schwarz			
Best.-Nr.	3025 4467	3025 4469	3025 4468
€/St.	72,90	72,90	72,90
ab 8 St. €/St.	69,90	69,90	69,90



Echtholzschalen

ab € **89,90**

Gestell doppelt verchromt, inkl. Polyamid-Bodengleiter, (stapelbar max. 10 Stühle)

Maße:
Gesamthöhe 820 mm
Gesamtbreite 530 mm
Gesamttiefe 560 mm
Sitzhöhe Ausf. Kunstleder 480 mm
Sitzhöhe Ausf. Holz 460 mm
Sitzbreite 470 mm
Sitztiefe 420 mm
Rückenlehnenhöhe 340 mm
Gewicht Ausf. Holz 5,5 kg
Gewicht Ausf. Kunstleder 6,0 kg

Filzgleiter VE = 4 Stück
 **Made in Germany**
für Parkett, Stein, Fliesen etc., **in Top Qualität** zur optimalen Schonung Ihrer Böden
Best.-Nr. 3025 1922 € /VE **9,90**
(Filzgleiter mit Gummihammer einschlagen)



③
Abb. Buchenholz
Best.-Nr. 3013 4553
ab € /St. **89,90**



stapelbar (bis zu 10 Stühle)

④
Abb. Echtholz schwarz
Best.-Nr. 3028 1438
ab € /St. **89,90**

Besucherstuhl ISO, Echtholz Gestell verchromt

Echtholz	
Farbe	Buche
Best.-Nr.	3013 4553 ③
€/St.	99,90
ab 8 St. €/St.	89,90
Echtholz	
Farbe	schwarz
Best.-Nr.	3028 1438 ④
€/St.	99,90
ab 8 St. €/St.	89,90

Besucherschwinger



stapelbar
(bis zu 4 Stühle)



② Abb. dunkelblau
Best.-Nr. 3023 6270
ab 4 St. €/St.
ab € 94,90

③ Abb. schwarz
Best.-Nr. 3025 4282
ab 4 St. €/St.
ab € 94,90

① Abb. schwarz
Best.-Nr. 3022 0296
ab 4 St. €/St.
ab € 94,90

Der bringt Sie in
SCHWUNG

ab € **94,90**

Qualitätsmerkmale:

- + ermüdungsfreies Sitzen durch besonders komfortable Qualitätspolsterung von Sitz- und Rückenlehne
- + beste Qualität, mit Holz-Sitzinnenschale
- + extra lange Nutzungsdauer durch hochbelastbaren Bezugsstoff: 100% Polyester, 50.000 Scheuertouren
- + TOP QUALITÄT, deshalb 5 Jahre Garantie
- + stapelbares Schwingergestell aus stabilem Stahlrohr, verchromt oder alusilber

Besucherstuhl

Stoff
DESKIN1



Farbe schwarz dunkelgrau dunkelblau

Gestell verchromt

Best.-Nr. 3022 0296 ① 3022 0295 3022 0294

Gestell alusilber

Best.-Nr. 3023 6268 3023 6269 3023 6270 ②

Gestell schwarz

Best.-Nr. 3025 4282 ③ 3025 4358 3025 4360

€/St. **99,90** **99,90** **99,90**

ab 4 St. €/St. **94,90** **94,90** **94,90**

Maße:

Gesamthöhe	820 mm	Bezugsstoff: extra strapazierfähig und flammhemmend 100% Polyester 50.000 Scheuertouren EN 1021-1 Zigarettenglut EN 1021-2 Streichholz
Gesamtbreite	500 mm	
Gesamttiefe	565 mm	
Sitzhöhe	475 mm	
Sitzbreite	475 mm	
Sitztiefe	415 mm	
Gewicht	6,5 kg	

Besucherstühle

Qualitätsmerkmale:

- + Rückenlehne aus atmungsaktivem **Netzgewebe** in der Farbe schwarz oder dunkelgrau
- + für den besonderen Sitzkomfort sorgt die **extra komfortable Spezialpolsterung**
- + extra lange Nutzungsdauer durch **hochbelastbaren Bezugsstoff** mit 50.000 Scheuertouren
- + stabil und bruchsicher durch **Sitzinnenschale aus Buchenschichtholz**
- + stapelbares **4- Fuß Gestell** aus stabilem Stahlrohr

Besucherstuhl ISO PLUS NET, Gestell verchromt

Rücken:



Netz schwarz/ schwarz grau/ dunkelgrau

Best.-Nr. 3025 4203 ① 3025 4272 ②

€/St. **99,90** **99,90**

ab 4 St. €/St. **94,90** **94,90**



ab € **94,90**

① Abb. schwarz
Best.-Nr. 3025 4203
ab 4 St. €/St.
ab € 94,90

② Abb. dunkelgrau
Best.-Nr. 3025 4287
ab 4 St. €/St. ab € 94,90

stapelbar
(bis zu 8 Stühle)

Auf Anfrage
Gestell in alusilber
oder schwarz

Maße:

Gesamthöhe	820 mm	Bezugsstoff: extra strapazierfähig und flammhemmend 100% Polyester 50.000 Scheuertouren EN 1021-1 Zigarettenglut EN 1021-2 Streichholz
Gesamtbreite	545 mm	
Gesamttiefe	565 mm	
Sitzhöhe	470 mm	
Sitzbreite	475 mm	
Sitztiefe	415 mm	
Gewicht	5,7 kg	

Besucherstühle/Polster-Stapelstuhl

SET-Angebote zum Vorteilspreis



Im SET noch günstiger!
 €/St. **49,99**
 ab 8 Stück €/St. im SET

Qualitätsmerkmale:

- + ermüdungsfreies Sitzen durch besonders komfortable **Qualitätspolsterung von Sitz und Rückenlehne**
- + beste Qualität, mit Holz-Sitzinnenschale
- + besonders robustes und stabiles Gestell in schwarz, verchromt, oder alusilber inklusive Polyamid-Bodengleitern
- + in 6 attraktiven Farben erhältlich
- + passende Reihenverbinder optional erhältlich (Seite 82)
- + **TOP QUALITÄT**, deshalb 5 Jahre Garantie

extra robuste Rücken-schale aus Polyamid



TOP-Qualität, mit Holz Sitzinnenschale und extra komfortabler Qualitäts-Polsterung

① Abb. schwarz
 Best.-Nr. 3020 9408
 €/Set **399,90**



Armlehnen-SET
 für Besucherstühle ISO

Ausführung	Best.-Nr.
schwarz	3028 4679
€/Stück	35,90



Schreibbrett
 Melamin Lichtgrau mit verchromter Stuhlanbindung.

Höhe über Sitz 255 mm, Höhe 25 mm, Breite 296 mm, Tiefe 523 mm

Ausführung	Best.-Nr.
Lichtgrau	3028 4680
€/Stück	56,90

Filzgleiter VE = 4 Stück
Made in Germany
 für Parkett, Stein, Fliesen etc., in **Top Qualität** zur optimalen Schonung Ihrer Böden
 Best.-Nr. 3025 1922 €/VE **9,50**
 (Filzgleiter mit Gummihammer einschlagen)

② Abb. blau
 Gestell alusilber
 Best.-Nr. 3020 9403
 €/Set **399,90**

Gestell wahlweise in verchromt, alusilber oder schwarz, inkl. Polyamid-Bodengleitern stapelbar (max. 10 Stühle)

ISO Besucherstuhl im SET, 8 Stück pro Farbe

Stoff Basic C						
Farbe	anthrazit	blau-schwarz	schwarz	blau	bordeaux	grau
Gestell verchromt						
Best.-Nr.	3034 6343	3028 8969	3020 9408 ①	3020 9403 ②	3020 9407	3020 9401
Gestell alusilber						
Best.-Nr.	3034 6344	3028 8971	3021 9253	3021 9251	3021 9254	3021 9249
Gestell schwarz						
Best.-Nr.	3034 6345	3028 8973	3020 9365	3020 9367	3020 9370	3020 9366
€/Set	399,90	399,90	399,90	399,90	399,90	399,90
€/St. im Set	49,99	49,99	49,99	49,99	49,99	49,99

stapelbar
 (bis zu 10 Stühle)



Maße:
 Gesamthöhe 820 mm
 Gesamtbreite 545 mm
 Gesamttiefe 565 mm
 Sitzhöhe 480 mm
 Sitzbreite 470 mm
 Sitztiefe 420 mm
 Rückenlehnenhöhe 340 mm
 Gewicht 6 kg

Bezugsstoff:
 extra strapazierfähig und langlebig
 100% Polyester
 90.000 Scheuertouren
 30.000 Scheuertouren (Stofffarbe schwarz und anthrazit)

Besucherstühle/Polster-Stapelstühle

mit Armlehnen



Rücken mit Kunststoffabdeckung für eine elegante Optik



TOP-Qualität, mit Holz-Sitzinnenschale und extra bequemer Polsterung

Gestell doppelt verchromt, Armlehne und Gestell aus einer Einheit

Qualitätsmerkmale:
 + ermüdungsfreies Sitzen durch besonders komfortable Qualitätspolsterung von Sitz und Rückenlehne
 + inklusive Armlehnen, Breite 30 mm
 + besonders robust durch stabiles Gestell in verchromt, alusilber oder schwarz (inklusive Polyamid-Bodengleiter)
 + in 3 attraktiven Farben erhältlich
 + TOP QUALITÄT, deshalb 5 Jahre Garantie

ab € **64,90**
 ① Best.-Nr. 3025 5232



stapelbar
 (bis zu 8 Stühle)

③ Abb. schwarz
 Best.-Nr. 3025 5230

TOP QUALITÄT
5 JAHRE GARANTIE



② Abb. bordeaux
 Best.-Nr. 3023 9622



Maße:

Gesamthöhe	825 mm
Gesamtbreite	545 mm
Gesamttiefe	560 mm
Sitzhöhe	475 mm
Sitzbreite	470 mm
Sitztiefe	440 mm
Gewicht	7 kg

Bezugstoff:
 extra strapazierfähig und langlebig
 100% Polyester
 90.000 Scheuertouren
 30.000 Scheuertouren (Stofffarbe schwarz)



Besucherstuhl ISO mit Armlehnen

Stoff		
Basic C		
Farbe	schwarz	bordeaux

Gestell verchromt

Best.-Nr.	3025 5232 ①	–
€/St.	79,90	–

Gestell alusilber

Best.-Nr.	3025 5231	3023 9622 ②
€/St.	79,90	79,90

Gestell schwarz

Best.-Nr.	3025 5230 ③	–
€/St.	64,90	–

inklusive Armlehnen

beste Qualität, mit Holz-Sitzinnenschale

Filzgleiter VE = 4 Stück
Made in Germany
 für Parkett, Stein, Fliesen etc.,
in Top Qualität zur optimalen
 Schonung Ihrer Böden
 Best.-Nr. 3025 1922 **€/VE 9,90**
 (Filzgleiter mit Gummihammer einschlagen)

Made in Germany

Stuhlkarre aus Stahl

+ Schaufeltraglast 300 kg,
 Traggestell 70 kg
 + Tragerohre sind mit einem
 Schutzschlauch überzogen
 + mit Sicherheitsgriffen,
 zum leichteren Transport von
 mehreren Stühlen
 + Stahlteile pulverbeschichtet,
 RAL 5007 Brillantblau

Gesamtmäße:
 H 1300 x B 580 x T 250 mm
 Tragarme: L 500 x B 250 mm
 Schaufel: B 320 x T 250 mm

Stuhlkarre mit Luftbereifung

Rad-Ø 260 mm x B 85 mm
 Gewicht kg 16
 Best.-Nr. 3026 5570
€/St. 379,-

Stuhlkarre mit Vollgummibereifung

Rad-Ø 260 mm x B 85 mm
 Gewicht kg 18,5
 Best.-Nr. 3026 5571
€/St. 379,-

Besucherstuhl Stoff/Soft-Kunstleder

Qualitätsmerkmale:

- + Sitz- und Rückenfläche mit einem abwaschbaren und pflegeleichten Soft-Kunstleder bezogen oder mit einem strapazierfähigen Stoffbezug Basic C mit 90.000 Scheuertouren
- + den ganzen Tag bequem sitzen dank **Komfortpolsterung**
- + **inklusive Armlehnen**
- + **Sitzinnenschale aus stabilem Buchenschichtholz**
- + stapelbares Gestell aus stabilem Stahlrohr (bis zu 4 Stühle)
- + TOP QUALITÄT, deshalb 5 Jahre Garantie

UNEMPFINDLICH und PFLEGELEICHT



stapelbar
(bis zu 4 Stühle)



③ Abb. Soft-Kunstleder bordeaux
Gestell alusilber
Best.-Nr. 3026 8981
€ 139,-

② Abb. Soft-Kunstleder blau
Gestell alusilber
Best.-Nr. 3026 8212
€ 139,-

① Abb. Soft-Kunstleder schwarz
Gestell alusilber
Best.-Nr. 3026 8209
€ 139,-

Besucherstuhl PIENO, Gestell alusilber 4-Fußgestell inkl. Armlehnen

Soft-Kunstleder	schwarz	blau	bordeaux
Farbe	schwarz	blau	bordeaux
Best.-Nr.	3026 8209	① 3026 8212	② 3026 8981
€/St.	139,-	139,-	139,-

VE = 2 Stück

Maße Kunstleder/Basic C :

Bezugsstoff:	Gesamthöhe	835 mm
extra strapazierfähig und	Gesamtbreite	530 mm
langlebig	Gesamttiefe	490 mm
Deckmaterial: 100% Polyurethan	Sitzhöhe	470 mm
Trägermaterial: 70% Polyester,	Sitzbreite	450 mm
30% Baumwolle	Sitztiefe	450 mm
100.000 Scheuertouren	Gewicht	9 kg

Besucherstuhl PIENO, 4-Fußgestell inkl. Armlehnen

Stoff Basic C	
Farbe	schwarz
Gestell alusilber	
Best.-Nr.	3024 6993 ④
€/St.	129,-
Gestell verchromt	
Best.-Nr.	3027 7550 ⑤
€/St.	139,-

VE = 2 St.

Bezugsstoff:
extra strapazierfähig
und langlebig
100% Polyester
30.000 Scheuertouren



④ Abb. Stoff Basic C schwarz,
Gestell alusilber
Best.-Nr. 3024 6993
ab € 129,-



TOP-Qualität,
mit extra
komfortabler
Qualitäts-
Polsterung

Filzgleiter VE = 4 Stück

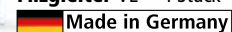

für Parkett, Stein, Fliesen etc.,
in Top Qualität zur optimalen
Schonung Ihrer Böden
Best.-Nr. 3025 1922 € /VE **9,90**
(Filzgleiter mit Gummihammer einschlagen)

⑤ Abb. Stoff Basic C
schwarz,
Gestell verchromt
Best.-Nr. 3027 7550
€ 139,-

**TOP
QUALITÄT**
**5
JAHRE
GARANTIE**

TOP!
ab € **129,-**

FLORA II

Besucherstuhl

Qualitätsmerkmale:

- + mit **Echtleder- oder Kunstlederbezug erhältlich**
- + ermüdungsfreies Sitzen durch besonders komfortable **Qualitätspolsterung von Sitz und Rückenlehne**
- + **beste Qualität, mit Holz-Sitzinnenschale**
- + stabiles Stahlrohrgestell in verchromter Ausführung
- + stapelbar bis zu 6 Stühle
- + **TOP QUALITÄT**, deshalb 5 Jahre Garantie



②
Abb. schwarz
Kunstleder
inklusive Armlehnen
Best.-Nr. 3014 7049
ab 8 St. €/St. **134,90**

ab € **84,90**

ohne Armlehnen

dauerhafter Sitzkomfort durch die besonders komfortable Polsterung

Gestell verchromt, inkl. Polyamid-Bodengleitern



①
Abb. schwarz
Kunstleder
Best.-Nr. 3026 7788
ab 8 St. €/St. **84,90**

TOP SITZKOMFORT
modernes Design
in Echtleder oder Kunstleder verfügbar



stapelbar
(max. 6 Stühle)

Besucherstuhl FLORA II, Gestell verchromt

Bezug Farbe	Kunstleder schwarz	Echtleder schwarz
ohne Armlehnen		
Best.-Nr.	3026 7788 ①	3014 7048
€/St.	89,90	129,90
ab 8 St. €/St.	84,90	114,90
inkl. Armlehnen		
Best.-Nr.	3026 7789	3014 7049 ②
€/St.	99,90	139,90
ab 8 St. €/St.	94,90	134,90

VE = 4 St.

Filzgleiter VE = 4 Stück

Made in Germany
für Parkett, Stein, Fliesen etc.,
in **Top Qualität** zur optimalen
Schonung Ihrer Böden

Best.-Nr. 3024 7548 €/VE **7,90**
(Filzgleiter mit Gummihammer einschlagen)

Maße:

Gesamthöhe	830 mm
Gesamtbreite	505 mm
Gesamttiefe	565 mm
Sitzhöhe	470 mm
Sitzbreite	450 mm
Sitztiefe	450 mm
Rückenlehnenhöhe	340 mm
Gewicht	6,5 kg



TOP QUALITÄT
5
JAHRE GARANTIE



②
Abb. schwarz
inkl. Armlehnen
Gestell schwarz
Best.-Nr. 3013 4256
€ 69,90

stapelbar
(bis zu 6 Stühle)

ab € **59,90**



④
Abb. blau
inkl. Armlehnen
Gestell verchromt
Best.-Nr. 3013 4245
€/St. **74,90**

Qualitätsmerkmale:

- + mit großer gepolsterter Sitz- und Rückenfläche, für bequemes Sitzen
- + bestens geeignet für starke Beanspruchung und lange Nutzungszeiten durch strapazierfähigen Bezugsstoff
- + stapelbares Stahlrohrgestell schwarz oder verchromt
- + optional mit Kunststoff Armlehnen aus stabilem Polypropylen
- + TOP QUALITÄT, deshalb 5 Jahre Garantie

TOP QUALITÄT
5
JAHRE GARANTIE

Der passt in jede BÜRO LANDSCHAFT



①
Abb. schwarz
ohne Armlehnen
Gestell schwarz
Best.-Nr. 3013 4426
€ 59,90



③ **€ 66,90**
Best.-Nr. 3013 4251

Abb. schwarz,
ohne Armlehnen
Gestell verchromt

Bezugsstoff:
extra strapazierfähig
und langlebig
100% Polyester
90.000 Scheuertouren
30.000 Scheuertouren (Stofffarbe schwarz)

Besucherstuhl FLORA I, 4-Fuß-Gestell

Stoff
Basic C



Farbe	schwarz	blau
Gestell schwarz ohne Armlehnen		
Best.-Nr.	3013 4426 ①	–
€/St.	64,90	–
ab 8 St. €/St.	59,90	–
Gestell schwarz inkl. Armlehnen		
Best.-Nr.	3013 4256 ②	–
€/St.	74,90	–
ab 8 St. €/St.	69,90	–
Gestell verchromt ohne Armlehnen		
Best.-Nr.	3013 4251 ③	–
€/St.	69,90	–
ab 8 St. €/St.	66,90	–
Gestell verchromt inkl. Armlehnen		
Best.-Nr.	3013 4246	3013 4245 ④
€/St.	79,90	79,90
ab 8 St. €/St.	74,90	74,90

VE = 4 St.

**AUF ANFRAGE
MIT STOFF
DESKIN1**



Maße:

Höhe	830 mm
Breite	500 mm
Breite mit Armlehnen	590 mm
Tiefe	450 mm
Sitzhöhe	470 mm
Sitzbreite	450 mm
Sitztiefe	450 mm
Armlehnenhöhe	700 mm
Gewicht	7 kg

Besucherstuhl

Qualitätsmerkmale:

- + **gepolsterter Muldensitz** mit abgerundeter Vorderkante für bequemes Sitzen
- + **ergonomisch geformte Rückenlehne**, wahlweise gepolstert oder mit atmungsaktivem Netzgewebe
- + **für ihre Gesundheit und Sicherheit: GS-zertifiziert**
- + **in 7 verschiedenen Farben erhältlich**
- + **verchromtes 4-Fuß Gestell**, stapelbar (bis zu 2 Stück)
- + optional Armlehnen erhältlich
- + **TOP QUALITÄT**, deshalb 5 Jahre Garantie

Qualitätsgeprüft für Ihre Sicherheit von Intertek



Made in Germany



formschöne leichte Armlehnen

Muldensitz mit abgerundeter Vorderkante für bequemes Sitzen

Für Sie nur das BESTE

Top Qualität trifft auf modernes Design



③ Abb. schwarz Gestell verchromt Best.-Nr. 3027 2294 € 149,90

⑩ Armlehnen Best.-Nr. 3027 2342 €/Paar 54,90

ab € 149,90

ab 2 St. €/St. mit Netzrücken



① Abb. anthrazit Gestell verchromt Best.-Nr. 3027 8962 € 144,90

Filzgleiter VE = 4 Stück

Made in Germany

für Parkett, Stein, Fliesen etc., in **Top Qualität** zur optimalen Schonung Ihrer Böden

Best.-Nr. 3028 5813 €/VE 7,90

(Filzgleiter mit Gummihammer einschlagen)



② Abb. blau Gestell verchromt Best.-Nr. 3027 2297* € 144,90

⑩ Armlehnen Best.-Nr. 3027 2342 €/Paar 54,90



④ Abb. orange Gestell verchromt Best.-Nr. 3027 2325* € 149,90

⑩ Armlehnen Best.-Nr. 3027 2342 €/Paar 54,90

Bezugsstoff:

extra strapazierfähig und langlebig
Stoff: 100% Polypropylen
Netz: 100% Polyester
40.000 Scheuertouren
EN 1021-1 Zigaretteglut
EN 1021-2 Streichholz

TOP QUALITÄT
5 JAHRE GARANTIE

Maße:

Gesamthöhe	830 mm
Gesamtbreite	480 mm
Gesamttiefe	520 mm
Sitzhöhe	430 mm
Sitzbreite	480 mm
Sitztiefe	450 mm
Gewicht	6,3 kg

Armlehnen

verchromt mit schwarzen Kunststoffauflagen

Best.-Nr. 3027 2342 ⑩
€/Paar 54,90

LAS VEGAS, ohne Armlehnen, 4-Fuß Gestell verchromt

Stoff Basic C							
Farbe	schwarz	anthrazit	blau	apfelgrün	rot	bordeaux	orange

Rücken mit Netz schwarz, Sitz mit Polster

Best.-Nr.	3027 2296	3027 8962 ①	3027 2297* ②	3027 2329*	3027 2327*	3027 2328*	3027 2330*
ab 2 St. €/St.	144,90	144,90	144,90	144,90	144,90	144,90	144,90

Sitz und Rücken mit Polster

Best.-Nr.	3027 2294 ③	3027 8963	3027 2295*	3027 2324*	3027 2322*	3027 2323*	3027 2325* ④
ab 2 St. €/St.	149,90	149,90	149,90	149,90	149,90	149,90	149,90

VE = 2 Stück, Abgabe nur in Verpackungseinheiten

ergonomisch und FARBENFROH

Qualitätsmerkmale:

- + **gepolsterter Muldensitz** mit abgerundeter Vorderkante für bequemes Sitzen
- + **ergonomisch geformte Rückenlehne**, wahlweise gepolstert oder mit atmungsaktivem Netzgewebe
- + **verchromtes, stapelbares Schwingergestell** (bis zu 2 Stück)
- + **für Ihre Gesundheit und Sicherheit: GS-zertifiziert**
- + **in 7 verschiedenen Farben erhältlich**
- + optional Armlehnen erhältlich
- + TOP QUALITÄT, deshalb 5 Jahre Garantie

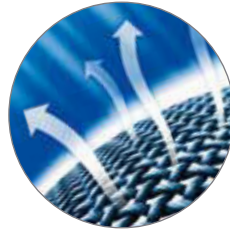

atmungsaktiver, ergonomisch geformter Netzrücken

ab € **159,90**

ab 2 St. €/St. mit Netzrücken



Muldensitz mit abgerundeter Vorderkante für bequemes Sitzen

inklusive Polyamidgleitern

Qualitätsgeprüft für Ihre Sicherheit

von Intertek



Made in Germany



⑥ Abb. blau
Gestell verchromt
Best.-Nr. 3027 2299*
€ 159,90

Maße:

Gesamthöhe	850 mm
Gesamtbreite	480 mm
Gesamtiefe	520 mm
Sitzhöhe	450 mm
Sitzbreite	480 mm
Sitztiefe	450 mm
Gewicht	9 kg

Bezugsstoff:

extra strapazierfähig und langlebig
Stoff: 100% Polypropylen
Netz: 100% Polyester
40.000 Scheuertouren
EN 1021-1 Zigarettenglut
EN 1021-2 Streichholz

Filzgleiter VE = 4 Stück

Made in Germany für Parkett, Stein, Fliesen etc., in Top Qualität zur optimalen Schonung Ihrer Böden
Best.-Nr. 3028 5812 €/VE 11,90
(Filzgleiter mit Gummihammer einschlagen)



⑦ Abb. apfelgrün
Gestell verchromt
Best.-Nr. 3027 2339*
€ 159,90



⑨ Abb. rot
Gestell verchromt
Best.-Nr. 3027 2332*
€ 164,90



⑩ Armlehnen
Best.-Nr. 3027 2342
€/Paar 54,90

⑧ Abb. bordeaux
Gestell verchromt
Best.-Nr. 3027 2338*
€ 159,90

Armlehnen
verchromt mit schwarzen Kunststoffauflagen

Best.-Nr.	3027 2342	⑩
€/Paar	54,90	

LAS VEGAS, ohne Armlehnen, Schwingergestell verchromt

Stoff	schwarz	anthrazit	blau	apfelgrün	rot	bordeaux	orange
Basic C							
Farbe	schwarz	anthrazit	blau	apfelgrün	rot	bordeaux	orange
Rücken mit Netz schwarz, Sitz mit Polster							
Best.-Nr.	3027 2301	3027 8964	3027 2299* ⑥	3027 2339* ⑦	3027 2337*	3027 2338* ⑧	3027 2340*
ab 2 St. €/St.	159,90	159,90	159,90	159,90	159,90	159,90	159,90
Sitz und Rücken mit Polster							
Best.-Nr.	3027 2298	3027 8965	3027 2300*	3027 2334*	3027 2332* ⑨	3027 2333*	3027 2335*
ab 2 St. €/St.	164,90	164,90	164,90	164,90	164,90	164,90	164,90

VE = 2 Stück, Abgabe nur in Verpackungseinheiten

VALERA S

Besucherschwinger



② Abb. rot
inkl. Armlehnen
Schwingergerüst
verchromt
Best.-Nr. 3027 9000*
ab € 299,-



extra breit 480 mm

extra tief 480 mm

extra breiter, komfortabler
Muldensitz mit abgerundeter
Vorderkante für bequemes
Sitzen

Made in Germany

Qualitätsgeprüft
für Ihre Sicherheit
von Intertek



ab € 254,-

① Abb. schwarz
ohne Armlehnen
Schwingergerüst
verchromt
Best.-Nr. 3027 0526
ab € 254,-

TOP
QUALITÄT
3
JAHRE
GARANTIE

TOP KOMFORT in bunter Vielfalt

Qualitätsmerkmale:

- + gepolsterter Muldensitz mit abgerundeter Vorderkante für bequemes Sitzen
- + ergonomisch geformte Rückenlehne, wahlweise gepolstert oder mit atmungsaktivem Netzgewebe
- + verchromtes Schwingergerüst, stapelbar (bis zu 6 Stück)
- + für Ihre Gesundheit und Sicherheit: GS-zertifiziert
- + in 7 verschiedenen Farben erhältlich
- + optional Armlehnen erhältlich
- + TOP QUALITÄT, deshalb 3 Jahre Garantie

Bezugsstoff:

extra strapazierfähig und langlebig
100% Polyolefin
40.000 Scheuertouren
EN 1021-1 Zigarettenglut,
EN 1021-2 Streichholz

Filzgleiter VE = 6 Stück

Made in Germany
für Parkett, Stein, Fliesen etc.,
in Top Qualität zur optimalen
Schonung Ihrer Böden
Best.-Nr. 3028 5812 €/VE 11,90
(Filzgleiter mit Gummihammer einschlagen)

Maße:

Höhe	940 mm
Breite	630 mm
Tiefe	630 mm
Sitzhöhe	470 mm
Sitzbreite	480 mm
Sitztiefe	480 mm
Rückenlehnenhöhe	410 mm
Gewicht	9 kg

VALERA S, Schwingergerüst verchromt

Stoff	Basic G						
Farbe	schwarz	anthrazit	blau	apfelgrün	rot	bordeaux	orange
Rücken mit Netz schwarz, Sitz mit Polster, ohne Armlehnen							
Best.-Nr.	3027 0526 ①	-	-	-	-	-	-
ab 2 St. €/St.	254,-	-	-	-	-	-	-
Rücken mit Netz schwarz, Sitz mit Polster, inklusive Armlehnen							
Best.-Nr.	3027 0530	3027 0531	3027 8998*	3027 8999*	3027 9000* ②	3027 9001*	3027 9002*
ab 2 St. €/St.	299,-	299,-	299,-	299,-	299,-	299,-	299,-
Sitz und Rücken mit Polster, inklusive Armlehnen							
Best.-Nr.	3027 0528*	3027 0529*	3027 9003*	3027 9004*	3027 9005*	3027 9006*	3027 9007* ③
ab 2 St. €/St.	279,-	279,-	279,-	279,-	279,-	279,-	279,-

VE = 2 Stück, Abgabe nur in Verpackungseinheiten

③ Abb. orange
inkl. Armlehnen
Schwingergerüst
verchromt
Best.-Nr. 3027 9007*
ab € 279,-



EXTRA GROSS in Komfort und Design



Breite und hohe Rückenlehne für mehr Sitzkomfort

große Armlehnenauflagen sorgen für entspanntes Sitzen

extra breite Sitzfläche mit ergonomischer Polsterung

extra tief 480 mm

Made in Germany

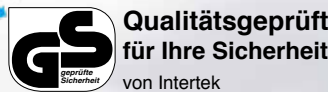

Qualitätsgeprüft für Ihre Sicherheit von Intertek

ab € **199,90**

Besucherstuhl Unentbehrlich

- in Büros
- bei Besprechungen
- in Warteräumen
- auf Konferenzen
- in Empfangsbereichen

TOP QUALITÄT
3
JAHRE GARANTIE

Qualitätsmerkmale:

- + komfortable, extra ergonomische Polsterung für mehr Sitzkomfort
- + mit oder ohne Armlehnen erhältlich
- + bequemer Muldensitz erleichtert den Arbeitsalltag
- + beide Varianten sind stapelbar (bis zu 6 Stück)
- + Rückenlehne gepolstert oder mit Netzrücken
- + stabiles Stahlrohrgestell mit dem Durchmesser von 25 mm, als 4-Fuß Gestell, verchromt
- + inkl. Polyamid Fußgleiter

Filzgleiter VE = 4 Stück

Made in Germany

für Parkett, Stein, Fliesen etc., in Top Qualität zur optimalen Schonung Ihrer Böden

Best.-Nr. 3024 7548 €/VE **7,99**

(Filzgleiter mit Gummihammer einschlagen)

Maße:

Höhe	940 mm
Breite	630 mm
Tiefe	630 mm
Sitzhöhe	470 mm
Sitzbreite	480 mm
Sitztiefe	480 mm
Rückenlehnenhöhe	410 mm
Gewicht	9 kg

②
Abb. blau
inkl. Armlehnen
4-Fußgestell
verchromt
Best.-Nr. 3027 8993*
ab € 229,-

③
Abb. grün
inkl. Armlehnen
4-Fußgestell verchromt
Best.-Nr. 3027 8989*
ab € 239,-

①
Abb. schwarz
ohne Armlehnen
4-Fußgestell verchromt
Best.-Nr. 3027 0518
ab € 199,90

VALERA 4, 4-Fuß Gestell verchromt

Stoff							
Basic G							
Farbe	schwarz	anthrazit	blau	apfelgrün	rot	bordeaux	orange
Rücken mit Netz schwarz, Sitz mit Polster, ohne Armlehnen							
Best.-Nr.	3027 0518 ①	-	-	-	-	-	-
ab 2 St. €/St.	199,90	-	-	-	-	-	-
Rücken mit Netz schwarz, Sitz mit Polster, inklusive Armlehnen							
Best.-Nr.	3027 0522	3027 0523	3027 8988*	3027 8989* ③	3027 8990*	3027 8991*	3027 8992*
ab 2 St. €/St.	239,-	239,-	239,-	239,-	239,-	239,-	239,-
Sitz und Rücken mit Polster, inklusive Armlehnen							
Best.-Nr.	3027 0520*	3027 0521*	3027 8993* ②	3027 8994*	3027 8995*	3027 8996*	3027 8997*
ab 2 St. €/St.	229,-	229,-	229,-	229,-	229,-	229,-	229,-

VE = 2 Stück, Abgabe nur in Verpackungseinheiten

Bezugstoff:
extra strapazierfähig und langlebig
100% Polyolefin
40.000 Scheuertouren
EN 1021-1 Zigarettenlglut,
EN 1021-2 Streichholz

KOMFORTABEL und STILVOLL zum attraktiven Preis



**beste Qualität und
feinste Verarbeitung**

**Schwingergestell für
entspanntes Sitzen**

Qualitätsmerkmale:

- + den ganzen Tag bequem Sitzen durch die **Spezialpolsterung**
- + Schwingsessel mit stabilem Stahlrohrgestell in 3 Farben erhältlich
- + **für Ihre Gesundheit und Sicherheit nach EN 16139, EN 1728 (Festigkeit), EN 1022 (Standsicherheit) geprüft**
- + inklusive Polyamid-Bodenschonern
- + TOP QUALITÄT, 5 Jahre Garantie
- + **extra lange Nutzungsdauer** durch hochbelastbaren, flammhemmenden Bezugsstoff mit 50.000 Scheuertouren, perfekt für den Dauereinsatz geeignet

630 mm

den ganzen Tag
bequem Sitzen
durch die hochwertige
Spezialpolsterung

Gestell alusilber,
inkl. Polyamid-
Bodengleitern

**TOP
QUALITÄT**
**5
JAHRE
GARANTIE**

ab € **139,-**
Best.-Nr. 3023 6286

② Abb. schwarz
Gestell alusilber

Bezugsstoff:
extra strapazierfähig und
flammhemmend
100% Polyester
50.000 Scheuertouren
EN 1021-1 Zigarettenglut
EN 1021-2 Streichholz



inklusive Kippschutz

Maße:
Gesamthöhe 870 mm
Gesamtbreite 545 mm
Gesamttiefe 530 mm
Sitzhöhe 470 mm
Sitzbreite 490 mm
Sitztiefe 430 mm
Rückenlehnenhöhe 490 mm
Armlehnenhöhe 620 mm
Gewicht 7,5 kg

① Abb. dunkelblau
Gestell verchromt
Best.-Nr. 3021 0903



③ Abb. dunkelgrau
Gestell alusilber
Best.-Nr. 3023 6287



Gestell verchromt,
inkl. Polyamid-
Bodengleitern

Besucherstuhl DESKIN I, inkl. Armlehnen

Stoff
Deskin 1



Farbe	schwarz	dunkelgrau	dunkelblau
Gestell verchromt			
Best.-Nr.	3021 0902	3022 5161	3021 0903 ①
€/St.	149,90	149,90	149,90
ab 4 St. €/St.	139,-	139,-	139,-
Gestell alusilber			
Best.-Nr.	3023 6286 ②	3023 6287 ③	3023 6288
€/St.	149,90	149,90	149,90
ab 4 St. €/St.	139,-	139,-	139,-

Qualitätsmerkmale:

- + trendstark und ausgesprochen komfortabel aus **hochwertigem Echtleder oder Kunstleder**
- + **erstklassiger Sitzkomfort durch Komfortpolsterung**
- + **für Ihre Gesundheit und Sicherheit nach EN 16139, EN 1728 (Festigkeit), EN 1022 (Standsicherheit) geprüft**
- + **weiche Haptik und optimale Pflegeeigenschaften**
- + **strapazierfähiges Echtleder 0,9 - 1,1 mm stark**
- + Schwingsessel mit stabilem Stahlrohrgestell, verchromt oder alusilber, Standsicherheit geprüft gemäß EN 1022

Mit dem DESKIN I beweisen Sie

STIL

Schlichte Eleganz mit erstklassigem Sitzkomfort



bequem anlehnen durch gepolsterte Armauflage, Echtleder

für dauerhaften Sitzkomfort sorgt das hochwertige Spezialpolster mit Echtleder-Bezug



③ Abb. Echtleder schwarz, Gestell verchromt Best.-Nr. 3013 4547

Maße:

Gesamthöhe	870 mm
Gesamtbreite	545 mm
Gesamttiefe	530 mm
Sitzhöhe	470 mm
Sitzbreite	490 mm
Sitztiefe	430 mm
Rückenlehnenhöhe	490 mm
Armlehnenhöhe	620 mm
Gewicht	7,5 kg

DESKIN I

Kunstleder

Farbe	schwarz	blau
Gestell	verchromt	
Best.-Nr.	3022 5134 ①	3026 8567 ②
€/St.	149,90	149,90
ab 4 St. €/St.	139,-	139,-
ab 8 St. €/St.	119,90	-

TOP QUALITÄT
5 JAHRE GARANTIE

DESKIN I

Echtleder

Farbe	schwarz	blau	hellgrau
Gestell	verchromt		
Best.-Nr.	3013 4547 ③	3014 8935	3014 8936 ④
€/St.	169,-	169,-	169,-
ab 4 St. €/St.	159,-	159,-	159,-
Gestell	alusilber		
Best.-Nr.	3023 6277	-	-
€/St.	169,-	-	-

TOP!
ab € 119,90

Sicherer Stand durch Polyamid-Bodenschoner und Kippschutz



② Abb. Kunstleder blau Gestell verchromt Best.-Nr. 3026 8567



① Abb. Kunstleder schwarz Gestell verchromt Best.-Nr. 3022 5134



④ Abb. Echtleder grau Gestell verchromt Best.-Nr. 3014 8936

ARKAS

Besucherstuhl Stoffbezug

beste Qualität und
feinste Verarbeitung

TOP
QUALITÄT
5
JAHRE
GARANTIE



③

Abb. bordeaux
Gestell verchromt
Best.-Nr. 3022 4275



Qualitätsmerkmale:

- + den ganzen Tag bequem Sitzen durch die extra komfortable **Spezialpolsterung**
- + Besuchersessel mit stabilem, stapelbarem Stahlrohrgestell
- + **für Ihre Gesundheit und Sicherheit nach EN 16139 (Haltbarkeit), EN 1728 (Festigkeit), EN 1022 (Standsicherheit)**
- + **extra lange Nutzungsdauer** durch hochbelastbaren, flammhemmenden Bezugsstoff mit 50.000 Scheuertouren, perfekt für den Dauereinsatz geeignet
- + TOP QUALITÄT, deshalb 5 Jahre Garantie

Filzgleiter VE = 4 Stück

Made in Germany

für Parkett, Stein, Fliesen etc.,
in Top Qualität zur optimalen
Schonung Ihrer Böden

Best.-Nr. 3028 5819 €VE **9,90**

(Filzgleiter mit Gummihammer einschlagen)

den ganzen Tag
bequem Sitzen durch
die extra komfortable
Spezialpolsterung



geprüft von REMODEX
nach EN 16139,
EN 1728, EN 1022

stabiles, stapelbares
Stahlrohrgestell,
verchromt, inklusive
Polyamid-Bodenschönern

①

Abb. schwarz
Gestell verchromt

€ **149,-**
Best.-Nr. 3022 4273

stapelbar
(bis zu 4 Stühle)



Bezugsstoff:

extra strapazierfähig und
flammhemmend
100% Polyester
50.000 Scheuertouren
EN 1021-1 Zigaretteglut
EN 1021-2 Streichholz

Maße:

Gesamthöhe	880 mm
Gesamtbreite	600 mm
Gesamttiefe	552 mm
Sitzhöhe	450 mm
Sitzbreite	460 mm
Sitztiefe	460 mm
Rückenlehnenhöhe	460 mm
Gewicht	8 kg

Echtholz-
Armauflage
in Buche

extra lange
Nutzungs-
dauer
durch hoch-
belastbaren
Bezugsstoff mit
50.000 Scheuertouren

②

Abb. dunkelblau
Gestell verchromt
Best.-Nr. 3023 6313

Besucherstuhl ARKAS, inklusive Armlehnen

Stoff
DESKIN1



Farbe schwarz dunkelgrau dunkelblau bordeaux

Gestell verchromt

Best.-Nr. 3022 4273 ① 3023 6311 3023 6313 ② 3022 4275 ③

€/St. **149,-** **149,-** **149,-** **149,-**

Gestell alusilber

Best.-Nr. 3023 6302 – 3023 6304 3023 6305

€/St. **149,-** – **149,-** **149,-**

VE = 2 St.

Zeitlose ELEGANZ

Qualitätsmerkmale:

- + **das weiche, feingearbte Leder**
garantiert Ihnen ein angenehmes Sitzgefühl, Rückenlehne aus pflegeleichtem Kunstleder
- + exzellent Sitzen durch die besonders **komfortable Polsterung**
- + **für Ihre Gesundheit und Sicherheit nach EN 16139 (Haltbarkeit), EN 1728 (Festigkeit), EN 1022 (Standsicherheit)**
- + **weiche Haptik und optimale Pflegeeigenschaften**
- + Besucherstuhl mit stabilem Stahlrohrgestell verchromt oder alusilber
- + TOP QUALITÄT, deshalb 5 Jahre Garantie



geprüft von REMODEX
nach EN 16139,
EN 1728, EN 1022



bequem an-
lehnen durch
gepolsterte
Armauflage,
Echtleder

sicherer Stand
durch Polyamid-
Bodenschoner

Gestell
verchromt,
inkl. Polyamid-
Bodengleitern

③ Abb. **Echtleder** schwarz
Gestell verchromt
Best.-Nr. 3015 5964

ARKAS Besucherstuhl inkl. Echtholz- Armlehnen

Kunstleder



Farbe	schwarz	blau
Gestell verchromt		
Best.-Nr.	3022 6728 ①	3026 8581 ②
€/St.	139,90	139,90
ab 4 St. €/St.	129,90	129,90

ARKAS Besucherstuhl inkl. gepolsterten Echtleder- Armlehnen

Echtleder



Farbe	schwarz	blau	hellgrau
Gestell verchromt			
Best.-Nr.	3015 5964 ③	3020 8044	3020 8036 ④
€/St.	159,90	159,90	159,90
Gestell alusilber			
Best.-Nr.	3023 6293 ⑤	-	-
€/St.	159,90	-	-

Unentbehrlich

- + bei Besprechungen
- + bei Konferenzen
- + im Wartebereich etc.

Maße:

Gesamthöhe	880 mm
Gesamtbreite	600 mm
Gesamttiefe	552 mm
Sitzhöhe	450 mm
Sitzbreite	460 mm
Sitztiefe	460 mm
Rückenlehnenhöhe	460 mm
Gewicht	8 kg

stapelbar
(bis zu 4 Stühle)



TOP!
ab € **129,90**



⑤ Abb. **Echtleder** schwarz
Gestell alusilber
Best.-Nr. 3023 6293



② Abb. **Kunstleder** blau
Gestell verchromt
Best.-Nr. 3026 8581

Echtholz-
Armauflage
schwarz
gebeizt



① Abb. **Kunstleder** schwarz
Gestell verchromt
Best.-Nr. 3022 6728



④ Abb. **Echtleder** hellgrau
Gestell verchromt
Best.-Nr. 3020 8036



Filzgleiter VE = 4 Stück
Made in Germany
für Parkett, Stein, Fliesen etc.,
in Top Qualität zur optimalen
Schonung Ihrer Böden
Best.-Nr. 3028 5819 **€/VE 9,90**
(Filzgleiter mit Gummihammer einschlagen)

TOP QUALITÄT
5
JAHRE
GARANTIE

RIVA 4-FUSS-GESTELL

Besucherstuhl

Qualitätsmerkmale:

- + komfortable, extra ergonomische Polsterung für mehr Sitzkomfort
- + inklusive Armlehnen
- + belastbar bis zu 150 kg Körpergewicht
- + bequemer **Muldensitz** für ein angenehmes Sitzgefühl
- + stabiles **4-Fußgestell, verchromt**
- + **Rückenlehne gepolstert oder mit NetZRücken**
- + stapelbar (bis zu 6 Stück), inkl. Stapelschutz

Extra lange Nutzungsdauer durch strapazierfähigen Bezugsstoff:

100% Polyester
100.000 Scheuertouren
EN 1021-1 Zigaretteglut



€ 399,-



①

atmungsaktiv

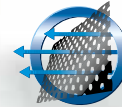

②

Abb. dunkelblau
Rücken mit Polster
Best.-Nr. 3028 0688
€ 399,-



entspricht der LGA Richtlinie für Schwerlaststühle DIN EN 1335 1-3



③

Abb. rot
Rücken mit Netz
Best.-Nr. 3027 4083
€ 399,-

Besucherstuhl RIVA 4, 4-Fußgestell inklusive Armlehnen

Stoff
DESKIN 100



Farbe schwarz dunkelgrau dunkelblau rot braun

Rücken mit Netz schwarz, Sitz mit Polster

Best.-Nr.	3027 7562	3028 0691 ①	3028 0689	3029 4083 ③	3029 4084
€/St.	399,-	399,-	399,-	399,-	399,-

Sitz und Rücken mit Polster

Best.-Nr.	3027 7563	3028 0690	3028 0688 ②	3029 4085	3029 4086
€/St.	399,-	399,-	399,-	399,-	399,-

Maße:

Höhe	RIVA 4	920 mm
Breite		570 mm
Tiefe		680 mm
Sitzhöhe		460 mm
Sitzbreite		460 mm
Sitztiefe		460 mm
Rückenlehnenhöhe		475 mm
Gewicht		10 kg

RIVA S

XXL Besucherstuhl-/Konferenzstuhl

Universell einsetzbar!

- im Eingangsbereich,
- Konferenzraum
- Seminarraum,
- Wartezimmer
- Besprechungen



Qualitätsmerkmale:

- + komfortable, extra ergonomische **DESKIN Polsterung** für mehr Sitzkomfort
- + inklusive Armlehnen
- + belastbar bis zu 150 kg Körpergewicht
- + bequemer **Muldensitz** erleichtert den Arbeitsalltag
- + stabiles **Schwingergestell, verchromt**
- + **Rückenlehne gepolstert oder mit NetZRücken**
- + beide Modelle sind stapelbar (bis zu 6 Stück), inkl. Stapelschutz



⑤ Abb. rot, **Rücken und Sitz mit Polster**
Best.-Nr. 3029 4098
€ 399,-



€ 399,-

atmungsaktiv

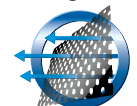

entspricht der LGA Richtlinie für Schwerlaststühle DIN EN 1335 1-3

Extra lange Nutzungsdauer durch strapazierfähigen Bezugsstoff:
100% Polyester
100.000 Scheuertouren
EN 1021-1 Zigaretteglut

Besucherstuhl RIVA S, Schwingergestell inklusive Armlehnen

Stoff
DESKIN 100



Farbe schwarz dunkelgrau dunkelblau rot braun Kunstleder schwarz

Rücken mit Netz schwarz, Sitz mit Polster

Best.-Nr.	3027 7564 ④	3028 0687	3028 0685	3029 4095	3029 4096	3029 4097
€/St.	399,-	399,-	399,-	399,-	399,-	489,-

Sitz und Rücken mit Polster

Best.-Nr.	3027 7565	3028 0686	3028 0684	3029 4098 ⑤	3029 4100	3029 4101
€/St.	399,-	399,-	399,-	399,-	399,-	489,-

④ Abb. schwarz
Rücken mit Netz
Best.-Nr. 3027 7564
€ 399,-

Kunststoffgleiter - Set (4 Stück), schwarz

Best.-Nr. 3027 7713 €/SET 14,90

Filzgleiter - Set (4 Stück), schwarz

Best.-Nr. 3027 7714 €/SET 24,90

Maße:	RIVA S
Höhe	920 mm
Breite	570 mm
Tiefe	600 mm
Sitzhöhe	455 mm
Sitzbreite	460 mm
Sitztiefe	460 mm
Rückenlehnenhöhe	475 mm
Gewicht	11 kg

Konferenzstuhl

Natürlicher Sitzkomfort und klares Design



① Abb. blau
inkl. Armlehnen
Fußkreuz schwarz
Best.-Nr.
3027 0511
€ 299,-



ab € **239,-**

② Abb. schwarz
inkl. Armlehnen
Fußkreuz verchromt
Best.-Nr. 3027 0513
€ 349,-



5-strahliges
Fußkreuz
mit Rollen

③ Abb. anthrazit
ohne Armlehnen
Fußkreuz verchromt
Best.-Nr. 3027 8958
€ 269,-



4-strahliges
Fußkreuz
mit Gleitern



Qualitätsgeprüft
für Ihre Sicherheit
von Intertek

Made in Germany

META

Die innovative Neuentwicklung für Meetings und Konferenzen

Sie sitzen den ganzen Tag entspannt und bequem. Ob im Empfangs- oder Warteraum, in Konferenzen oder an Ihrem Schreibtisch – der Konferenzstuhl TURN macht überall eine gute Figur! TOP DESIGN mit Extra Sitzkomfort durch Vollpolster in Sitz- und Rückenlehne.

Konferenzstuhl TURN

Stoff			
Filz L			
Farbe	schwarz	blau	anthrazit
Fußkreuz schwarz mit Rollen ohne Armlehnen			
Best.-Nr.	3027 0504	3027 0505	3027 0506
€/St.	239,-	239,-	239,-
Fußkreuz schwarz mit Rollen inklusive Armlehnen			
Best.-Nr.	3027 0510	3027 0511	①3027 0512
€/St.	299,-	299,-	299,-
Fußkreuz verchromt mit Rollen ohne Armlehnen			
Best.-Nr.	3027 0507	3027 0508	3027 0509
€/St.	269,-	269,-	269,-
Fußkreuz verchromt mit Rollen inkl. Armlehnen			
Best.-Nr.	3027 0513	②3027 0514	3027 0515
€/St.	349,-	349,-	349,-
Fußkreuz verchromt mit Gleitern ohne Armlehnen			
Best.-Nr.	3027 8956	3027 8957	3027 8958 ③
€/St.	269,-	269,-	269,-
Fußkreuz verchromt mit Gleitern inkl. Armlehnen			
Best.-Nr.	3027 8959	3027 8960	3027 8961
€/St.	349,-	349,-	349,-

Hartbodenrollen, VE = 5 Stück
(für Parkett, Stein, Fliesen etc.)
Best.-Nr. 3022 2009 € /VE **24,90**

Extra lange Nutzungsdauer durch strapazierfähigen Bezugsstoff:
75% Schurwolle, 25% Polyamid,
100.000 Scheuertouren

Maße:
Gesamthöhe
Gesamtbreite
Gesamttiefe
Sitzhöhe
Sitzbreite
Sitztiefe
Rückenlehnenhöhe
Gewicht

mit Rollen	mit Gleitern
860-980 mm	870-1.000 mm
510 mm	510 mm
600 mm	740 mm
380-500 mm	440-570 mm
510 mm	510 mm
430 mm	430 mm
450 mm	450 mm
11 kg	8 kg

Der Konferenzdrehstuhl META verbindet gekonnt Eleganz mit höchstem Komfort. Die bequeme Polsterung in ergonomischer Form sorgt für ein hohes Maß an Bequemlichkeit.

Qualitätsmerkmale:

- + komfortable, extra ergonomische Deskin-Polsterung für mehr Sitzkomfort
- + weiche Haptik und optimale Pflegeeigenschaften durch hochwertiges Echtleder
- + bequemer **Muldensitz** erleichtert den Arbeitsalltag
- + **inklusive Armlehnen, verchromt mit Armauflagen**
- + **Rückenlehne gepolstert**
- + stabiles Aluminium Fußkreuz poliert, für eine hochwertige Optik
- + lastabhängig gebremste **Universalrollen** für harte und weiche Böden



Armlehnen
verchromt
mit komfortablen
Armauflagen



Konferenzstuhl inkl. Armlehnen

ergonomische
Deskin-Polsterung
für mehr Sitzkomfort

stufenlose
Sitzhöhen-
verstellung

ab € **329,-**

Abb. schwarz
Best.-Nr. 3029 0982

5-strahliges
Aluminium
Fußkreuz
poliert

Konferenzstuhl META

Fußkreuz Aluminium poliert	
Leder	
Farbe	schwarz
Best.-Nr.	3029 0982
€/St.	349,-
ab 2 St.€/St.	329,-

Maße:
Gesamthöhe 875-1.005 mm
Gesamtbreite 610 mm
Gesamttiefe 640 mm
Sitzhöhe 425-555 mm
Sitzbreite 450 mm
Sitztiefe 470 mm
Gewicht 10,5 kg

TOP QUALITÄT
3 JAHRE GARANTIE

Konferenz- und Bürodrehstühle

Wohnliche Konferenz- und Bürodrehstühle für OFFICE und HOME

Sie sitzen den ganzen Tag entspannt und bequem. Ob im Home-Office, in Konferenzen oder an Ihrem Schreibtisch – die Konferenz- und Bürodrehstühle MODENA DV, MOLIA und SIGMA SMART machen überall eine gute Figur! TOP DESIGN mit extra Sitzkomfort durch Vollpolster in der Sitzfläche.



TOP QUALITÄT
3 JAHRE GARANTIE

MODENA DV - Konferenzstuhl

Qualitätsmerkmale:

- + ergonomisch geformte Formschale mit form schön gerundeter Rückenlehne sorgt für eine gesunde Sitzhaltung
- + pflegeleichte, abwaschbare Kunststoffschale für mehr Hygiene am Arbeitsplatz
- + bequemes Sitzkissen
- + 5-strahliges Stahlfußkreuz mit Teppichbodenrollen in schwarz, optional für Hartböden



Konferenzstuhl MODENA DV

Formschale		
Farbe	schwarz	weiß
Sitzpolster	grau	grau
Fußkreuz	schwarz mit Rollen	
Best.-Nr.	3033 0361 ①	3033 0362 ②
€/St.	229,-	229,-



MOLIA - Konferenzstuhl inkl. Armlehnen

Qualitätsmerkmale:

- + ergonomisch geformte Formschale mit form schön gerundeter Rückenlehne sorgt für eine gesunde Sitzhaltung
- + inklusive Armlehnen
- + bequemes Sitzkissen aus Polyurethan (50.000 Scheuertouren)
- + elegantes Fußkreuz, Stahl verchromt

Konferenzstuhl MOLIA

Polypropylen-Formschale		Hartbodenrollen VE = 5 St. (für Parkett, Stein, Fliesen etc.)
Farbe	weiß	für MODENA DV / MOLIA
Fußkreuz	verchromt	Best.-Nr. 3013 6455
Best.-Nr.	3033 0363 ③	€/VE € 15,90
€/St.	189,90	für HELLA DV
ab 2 St. €/St.	179,90	Best.-Nr. 3027 5782
		€/VE € 26,90
		Gleitfüße
		Best.-Nr. 3033 1337
		€/VE € 26,90

Maße:	MODENA DV	MOLIA	HELLA DV
Gesamthöhe	760-860 mm	800-910 mm	580-880 mm
Gesamtbreite	515 mm	530 mm	610 mm
Gesamttiefe	480 mm	540 mm	640 mm
Sitzhöhe	400-500 mm	400-520 mm	425-555 mm
Sitzbreite	440 mm	455 mm	450 mm
Sitztiefe	420 mm	450 mm	470 mm
Rückenlehnenhöhe	380 mm	390 mm	410 mm
Gewicht	8 kg	8 kg	10,5 kg

SIGMA smart - Bürodrehstuhl

Qualitätsmerkmale:

- + in jeder Position die richtige Unterstützung für den Rücken durch **robuste und individuell auf das Körpergewicht einstellbare Komfort Wipp-Mechanik**
- + für Ihre Gesundheit und Sicherheit: **GS-zertifiziert**, Sicherheits-Gasfeder TÜV-geprüft
- + ergonomisch geformte Rückenlehne aus atmungsaktivem Netzgewebe
- + optimaler Sitzkomfort durch eine **komfortabel gepolsterte Sitzfläche**
- + stufenlose Sitzhöhenverstellung
- + optional feste Armlehnen
- + stabiles Polyamid-Fußkreuz, schwarz
- + lastabhängig gebremste Teppichbodenrollen, optional für Hartböden

Extra lange Nutzungsdauer durch hochbelastbarem Bezugsstoff:

100% Polyölfilin,
40.000 Scheuertouren
EN 1021-1 Zigarettenenglut
EN 1021-2 Streichholz



Qualitätsgeprüft für Ihre Sicherheit von Intertek

Bürodrehstuhl SIGMA SMART mit Komfort Wipp-Mechanik

Netz/Stoff				
Basic G				
Farbe	schwarz/	schwarz/	schwarz/	schwarz/
Netz/Stoff	schwarz	hellgrau	blau	grün
Ausführung				
mit Rollen	Best.-Nr. 3033 3331	3033 3332	3033 3333	3033 3334 ④
mit Gleitern	Best.-Nr. 3034 6333	3034 6334	3034 6335	3034 6336
€/St.	169,-	169,-	169,-	169,-



Feste Armlehnen, schwarz Best.-Nr. 3033 3335 €/St. 54,90

Hartbodenrollen, VE = 5 St. (für Parkett, Stein, Fliesen etc.) Best.-Nr. 3022 2009 €/VE 19,90

UNGLAUBLICH GÜNSTIG!

stapelbar
(bis zu 8 Stühle)

Körpergerecht geformtes Buchenschichtholz,
mehrfach verleimt, lackiert

① Abb. Lichtgrau
Best.-Nr. 3021 3588
ab €/St. **46,90**

TOP!
46,90
ab €

③ Abb. Alusilber
Best.-Nr. 3025 7555
ab €/St. **46,90**

① Abb. Lichtgrau
Best.-Nr. 3021 3588
ab €/St. **46,90**

Stahl-Rundrohrgestell,
Ø 22 mm, lackiert
Lichtgrau RAL 7035,
Sepiabraun RAL 8014
Alusilber RAL 9006

TOP QUALITÄT
5
JAHRE GARANTIE

② Abb. Sepiabraun
Best.-Nr. 3021 3585
ab €/St. **46,90**

Bodenschutzgleiter,
Kunststoff

Qualitätsgeprüft
für Ihre Sicherheit



Kantinen-Stapelstuhl NORWIN
Höhe 720 mm

Gestell	Lichtgrau RAL 7035	Sepiabraun RAL 8014	Alusilber RAL 9006
Best.-Nr.	3021 3588 ①	3021 3585 ②	3025 7555 ③
€/St.	49,90	49,90	49,90
ab 8 St. €/St.	46,90	46,90	46,90

Maße	Kantinen-Stapelstuhl
Höhe	835 mm
Breite	450 mm
Tiefe	500 mm
Sitzhöhe	490 mm
Sitzbreite	380 mm
Sitztiefe	375 mm
Gewicht	5 kg

Kantinen-SETS (Tische + Stühle)

Holz/Stahl

SET 1 (ohne Abb.)

Kantinen-Stapelstühle + Tisch
4 x Kantinen-Stapelstühle
1 x Rechtecktisch

B 1200 x T 700 mm, Tischplatte
Lichtgrau, Plattenstärke 19 mm

Tisch-/Stuhlgestell Best.-Nr.
Alusilber 3027 6009
Normalpreis ~~328,60~~

€/SET **299,-**

Sie sparen € 29,60
gegenüber Einzelkauf.

SET 2 ▶

Kantinen-Stapelstühle + Tisch
4 x Kantinen-Stapelstühle
1 x Rechtecktisch

B 1600 x T 800 mm, Tischplatte
Lichtgrau, Plattenstärke 19 mm

Tisch-/Stuhlgestell Best.-Nr.
Lichtgrau 3028 6715
Normalpreis ~~348,60~~

€/SET **319,-**

Sie sparen € 29,60
gegenüber Einzelkauf.



TRIAS/QUADRAS

Besucherstuhl



Stapelschutz unter der Sitzfläche aus weichem PVC

*** HPL-Beschichtung:** Mehrere, unter Hochdruck zusammengefügte Melaminharz-Schichten garantieren eine längere Lebensdauer als Standard-Melaminbeschichtungen.

ab € **114,90**

① Abb. Buche
Best.-Nr. 3027 9021

② Abb. anthrazit
Best.-Nr. 3027 9017
€ 144,90



stapelbar
(bis zu 3 Stühle)



④ Abb. grün
Best.-Nr. 3027 9019
€ 144,90



③ Abb. weiß
Best.-Nr. 3027 9018
€ 144,90



Maße:

Gesamthöhe	840 mm
Gesamtbreite	500 mm
Gesamttiefe	515 mm
Sitzhöhe	450 mm
Sitzbreite	470 mm
Sitztiefe	430 mm
Rückenlehnenhöhe	410 mm
Gewicht	5 kg

TRIAS

Qualitätsmerkmale:

- + erschaffen Sie gemütliche Sitzgelegenheiten als Cafeteriastuhl, im Wartezimmer, als Besucherstuhl oder beim festlichen Bankett
- + **ergonomische Holzschale mit dreieckig geformter Rückenlehne sorgt für eine gesunde Sitzhaltung**
- + **farbige Oberfläche aus strapazierfähiger *HPL-Beschichtung**
- + mit integriertem Stapelschutz aus weichem PVC
- + TOP QUALITÄT, deshalb 3 Jahre Garantie
- + **montiert geliefert**

Filzgleiter VE = 4 Stück

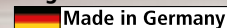





für Parkett, Stein, Fliesen etc., in **Top Qualität** zur optimalen Schonung Ihrer Böden

Best.-Nr. 3028 5815 €/VE **8,90**

(Filzgleiter mit Gummihammer einschlagen)

Besucherstuhl TRIAS, 4-Fuß Gestell verchromt

Oberflächen				
Farbe	buche	anthrazit	weiß	grün
Best.-Nr.	3027 9021	① 3027 9017	② 3027 9018	3027 9019 ④
€/St.	114,90	144,90	144,90	144,90

VE = 4 St.

QUADRAS

Qualitätsmerkmale:

- + quadratisch geformte Holzschale mit formschöner Rückenlehne sorgt für eine gesunde Sitzhaltung
- + **dieser Stapelstuhl ist ideal für Wartezimmer, Messen, Kantinen und Veranstaltungsräume geeignet**
- + **farbige Oberfläche aus strapazierfähiger *HPL-Beschichtung**
- + mit integriertem Stapelschutz aus weichem PVC
- + TOP QUALITÄT, deshalb 3 Jahre Garantie
- + **keine Montage erforderlich**

Filzgleiter VE = 4 Stück

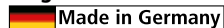





für Parkett, Stein, Fliesen etc., in **Top Qualität** zur optimalen Schonung Ihrer Böden

Best.-Nr. 3028 5815 €/VE **8,90**

(Filzgleiter mit Gummihammer einschlagen)

Besucherstuhl QUADRAS, 4-Fuß Gestell verchromt

Oberflächen					
Farbe	buche	anthrazit	weiß	grün	blau
Best.-Nr.	3027 9026 ①	3027 9022 ②	3027 9023	3027 9024 ③	3028 0682 ④
€/St.	114,90	144,90	144,90	144,90	144,90

VE = 4 St.



③ Abb. grün
Best.-Nr. 3027 9024
€ 144,90

stapelbar
(bis zu 4 Stühle)



② Abb. anthrazit
Best.-Nr. 3027 9022
€ 144,90



④ Abb. blau
Best.-Nr. 3028 0682
€ 144,90

Buchenschichtholz 7-fach verleimt, 11 mm stark

stabiles, stapelbares Stahlrohrgestell ø16 mm, verchromt



ab € **114,90**

① Abb. Buche
Best.-Nr. 3027 9026

Maße:

Gesamthöhe	845 mm
Gesamtbreite	500 mm
Gesamttiefe	540 mm
Sitzhöhe	445 mm
Sitzbreite	400 mm
Sitztiefe	460 mm
Rückenlehnenhöhe	410 mm
Gewicht	5 kg

TOP QUALITÄT
3
JAHRE GARANTIE

Clever kombinieren!

Unsere Cafeteria-/Stehische mit den Dekoren Weiß, Buche und Ahorn sind mit unserem Büromöbelprogramm Multi M kombinierbar.

TOP QUALITÄT
5 JAHRE GARANTIE



Cafeteria- Tischsystem PARMA finden Sie auf S. 113

Qualitätsmerkmale:

- + ergonomisch geformte Holzschale mit formschön gerundeter Rückenlehne sorgt für eine gesunde Sitzhaltung
- + mit integriertem Stapelschutz aus weichem Kunststoff
- + TOP QUALITÄT, deshalb 5 Jahre Garantie
- + keine Montage erforderlich

GS-geprüft für Ihre Sicherheit



Buchenschichtholz 7-fach verleimt, 11 mm stark

stabiles, stapelbares Stahlrohrgestell ø 16 mm, verchromt



ab € **99,90**



③
Abb. weiß
Best.-Nr. 3027 9014
ab € 129,90



①
Abb. Buche
Best.-Nr. 3020 8126
ab € 99,90



stapelbar
(bis zu 4 Stühle)

Besucherstuhl CURVE, 4-Fuß Gestell verchromt

Oberflächen-Holzdekor



Farbe	buche	anthrazit	weiß	grün	blau
Best.-Nr.	3020 8126 ①	3027 9013 ②	3027 9014 ③	3027 9015	3028 0681 ④
€/St.	109,90	139,90	139,90	139,90	139,90
ab 8 St. €/St.	99,90	129,90	129,90	129,90	129,90

VE = 4 St.

Maße:

Gesamthöhe	855 mm
Gesamtbreite	500 mm
Gesamttiefe	510 mm
Sitzhöhe	450 mm
Sitzbreite	470 mm
Sitztiefe	430 mm
Rückenlehnenhöhe	390 mm
Gewicht	5 kg

Besucherstuhl

Qualitätsmerkmale

- + für ihre Gesundheit und Sicherheit: GS-zertifiziert
- + ermüdungsfreies Sitzen durch besonders hochwertige Qualitätspolsterung der Sitzfläche
- + ergonomische Schalenform für ermüdungsfreies Sitzen aus 7-fach verleimtem, 11 mm starken Buchenschichtholz naturfarbig oder Wenge gebeizt
- + Stahlrohrgestell Ø 20 mm, stabil und stapelbar (bis zu 8 Stühle)
- + inkl. Polyamid-Bodenschonern
- + TOP QUALITÄT, deshalb 5 Jahre Garantie



+ extrem langlebig durch hochbelastbaren, flammhemmenden Bezugsstoff DESKIN 1

TOP!
ab € **119,90**

€ **179,-**

③ Best.-Nr. 3026 8219

② Abb. Stoff, schwarz Best.-Nr. 3025 2945 € 149,-

Abb. Soft-Kunstleder dunkelblau

GS-geprüft für Ihre Sicherheit



Filzgleiter VE = 4 Stück
Made in Germany
für Parkett, Stein, Fliesen etc.,
in **Top Qualität** zur optimalen Schonung Ihrer Böden
Best.-Nr. 3028 5818 €/VE **9,90**
(Filzgleiter mit Gummihammer einschlagen)

Unentbehrlich

- + im Wartebereich
- + bei Besprechungen
- + in Kantinen
- + auf Messen
- + bei Veranstaltungen

Bezugsstoff Deskin 1:
extra strapazierfähig,
flammhemmend und langlebig
100% Polyester
50.000 Scheuertouren
EN 1021-1 Zigarettenglut
EN 1021-2 Streichholz



Bezugsstoff Soft-Kunstleder:

extra strapazierfähig,
pflegeleicht und abwaschbar
Deckmaterial:
100% Polyurethan,
Trägermaterial:
70% Polyester, 30% Baumwolle
100.000 Scheuertouren

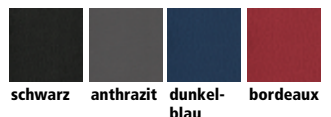

Bezug Soft-Kunstleder pflegeleicht und ABWASCHBAR



① Abb. Soft-Kunstleder, bordeaux Best.-Nr. 3026 8216 € 169,-

Maße:
Gesamthöhe 845 mm
Gesamtbreite 500 mm
Gesamtiefe 555 mm
Sitzhöhe 450 mm
Sitzbreite 420 mm
Sitztiefe 440 mm
Gewicht 6/7 kg



JARA

mit Sitzpolster	Formschale	Buche	Buche	Buche	Buche
	Gestell	verchromt	verchromt	verchromt	verchromt
	Polster	schwarz	dunkelgrau/ anthrazit	dunkelblau	bordeaux
Stoff Deskin1	Best.-Nr.	3025 2937	3025 2939	–	3025 2942
	€/St.	139,-	139,-	–	139,-
Soft-Kunstleder	Best.-Nr.	3026 8214	3026 8213	3026 8215	3026 8216 ①
	€/St.	169,-	169,-	169,-	169,-



JARA

mit Sitz- und Rückenpolster	Formschale	Buche	Buche	Buche	Buche
	Gestell	verchromt	verchromt	verchromt	verchromt
	Polster	schwarz	anthrazit	dunkelblau	bordeaux
Stoff Deskin1	Best.-Nr.	3025 2945 ②	–	–	3025 2949
	€/St.	149,-	–	–	149,-
Soft-Kunstleder	Best.-Nr.	3026 8218	3026 8217	3026 8219 ③	3026 8220
	€/St.	179,-	179,-	179,-	179,-

Qualitätsmerkmale

- + für Ihre Gesundheit und Sicherheit: GS-zertifiziert
- + ermüdungsfreies Sitzen durch besonders komfortable Qualitätspolsterung der Sitzfläche
- + ergonomische Schalenform für ermüdungsfreies Sitzen aus 7-fach verleimtem, 11 mm starkem Buchenschichtholz naturfarbig oder Wenge gebeizt
- + Stahlrohrgestell Ø 20 mm, stabil und stapelbar
- + auch mit Armlehnen erhältlich
- + inkl. Polyamid-Bodenschonern
- + TOP QUALITÄT, deshalb 5 Jahre Garantie



③ Abb. schwarz
Best.-Nr. 3033 3653
ab € 129,-

⑤ Abb. Buche
mit Reihenverbindern
Best.-Nr. 3015 5959*
€ 139,-



Gestell verchromt

TOP!
ab € **119,-**

① Abb. Buche
Best.-Nr. 3015 5958

mit Reihenverbinder (optional)



GS-geprüft
für Ihre Sicherheit



Stoff Basic C



blau schwarz

Bezugstoff:
extra strapazierfähig
und langlebig
100% Polyester
90.000 Scheuertouren
30.000 Scheuertouren (Stofffarbe schwarz)



stapelbar
(bis zu 8 Stühle)



④ Abb. Wenge,
Gestell alusilber
Best.-Nr. 3021 0907
ab € 129,-



② Abb. Buche,
inkl. Armlehnen
Gestell verchromt
Best.-Nr. 3027 6900
€ 159,-

Maße:
Gewicht: 6 kg/7 kg (mit Polster).
Gesamtmaße: H 845/B 500/T 555 mm
Sitzmaße: H 450/B 420/T 440 mm



JARA Stoff Basic

	Formschale	Buche	Buche	Buche	Buche	Buche	Buche	Wenge	Wenge
	Gestell	verchromt	verchromt	verchromt	verchromt	verchromt	verchromt	verchromt	alusilber
	Polster	–	–	schwarz	schwarz	blau	blau	–	–
	Armlehnen	–	inklusive	–	–	–	–	–	–
ohne Reihenverbinder	Best.-Nr.	3015 5958 ①	3027 6900 ②	3033 3653 ③	3033 3652	3015 9367	3015 9368	3021 0908	3021 0907 ④
	€/Stück	129,-	159,-	134,-	144,-	134,-	144,-	139,-	129,-
	ab 8 St. €/Stück	119,-	–	129,-	139,-	129,-	139,-	–	–
mit Reihenverbinder	Best.-Nr.	3015 5959* ⑤	–	–	–	–	–	3021 1164*	3021 1163*
	€/Stück	139,-	–	–	–	–	–	144,-	139,-

VE = 4 Stück

Weitere Stühle mit Reihenverbinder auf Anfrage

Vielseitig einsetzbare Besucher- und Wartebänke, die sich seit Jahren als Topseller bewährt haben. Die beiden Varianten bieten viele Alternativen zur Bestuhlung von öffentlichen Institutionen sowie Wartezonen, Bibliotheken und vieles mehr.

Rückenlehne/Sitzfläche

Sitzschalen aus pflegeleichtem Kunststoff oder hochbelastbarem Bezugstoff für lange Nutzungsdauer

Gestell

stabiles Fußgestell aus Stahl, wahlweise pulverbeschichtet in schwarz oder alusilber mit großen Kunststoffgleitern für sicheren Stand



③ 3-Sitzer
Gestell alusilber
Best.-Nr. 3028 1382
€ 329,-



① 2-Sitzer
Gestell alusilber
Best.-Nr. 3028 1379
€ 249,-

Besucherbank ISO, 2-Sitzer

Gestell Farbe	alusilber	schwarz
Sitz Farbe	Best.-Nr.	Best.-Nr.
schwarz	3028 1379	① 3028 1388
€/St.	249,-	239,-

Maße:	2-Sitzer
Gesamthöhe	780 mm
Gesamtbreite	935 mm
Gesamttiefe	620 mm
Sitzhöhe	440 mm
Sitzbreite	470 mm
Sitztiefe	410 mm
Gewicht	17 kg

Besucherbank ISO, 2-Sitzer mit Tisch

Gestell Farbe	alusilber	schwarz
Sitz Farbe	Best.-Nr.	Best.-Nr.
schwarz	3028 1385	3028 1394 ②
€/St.	319,-	319,-

Maße: 2-Sitzer inkl. Tisch	
Gesamthöhe	780 mm
Gesamtbreite	1450 mm
Gesamttiefe	620 mm
Sitzhöhe	440 mm
Sitzbreite	470 mm
Sitztiefe	410 mm
Gewicht	23 kg

② 2-Sitzer inkl. Tisch
Gestell schwarz
Best.-Nr. 3028 1394
€ 319,-

Besucherbank ISO, 3-Sitzer

Gestell Farbe	alusilber	schwarz
Sitz Farbe	Best.-Nr.	Best.-Nr.
schwarz	3028 1382	③ 3028 1391
€/St.	329,-	329,-

Maße:	3-Sitzer
Gesamthöhe	780 mm
Gesamtbreite	1450 mm
Gesamttiefe	620 mm
Sitzhöhe	440 mm
Sitzbreite	470 mm
Sitztiefe	410 mm
Gewicht	24 kg

VIELSEITIG & PLATZSPAREND
passend für jede Umgebung



Die Traversenbank TIBO ist eine hochwertige und elegante Lösung für Wartezimmer, Flure und Empfangsbereiche, wo man viele Sitzgelegenheiten benötigt.

Die Sitzschalen sind aus 7-fach verleimtem Buchenschichtholz und überzeugen durch hochwertige Verarbeitung und Langlebigkeit. Das stabile Traversensystem aus Stahl ist in schwarz oder alusilber lackiert und perfekt geeignet für hohe Beanspruchung in öffentlichen Gebäuden und Einrichtungen.

Traversenbank TIBO

2-Sitzer, Gewicht 18,5 kg

Gestell	Best.-Nr.	€/St.
schwarz	3025 4441	369,-
alusilber	3025 4455	369,-

2-Sitzer inkl. Tisch, Gewicht 24,5 kg

Gestell	Best.-Nr.	€/St.
schwarz	3025 6747 ④	499,-
alusilber	3025 6748	499,-

3-Sitzer, Gewicht 25,5 kg

Gestell	Best.-Nr.	€/St.
schwarz	3025 4453	599,-
alusilber	3025 4456 ⑤	599,-

Lieferung zerlegt

ab € 239,-

TOP QUALITÄT
3
JAHRE GARANTIE



⑤ Abb. 3-Sitzer
Gestell alusilber
Best.-Nr. 3025 4456
€ 599,-



④ Abb. 2-Sitzer inkl. Tisch
Gestell schwarz
Best.-Nr. 3025 6747
€ 499,-

Maße:	2-Sitzer	3-Sitzer	2-Sitzer inkl. Tisch
Gesamthöhe	840 mm	840 mm	840 mm
Gesamtbreite	935 mm	1450 mm	1450 mm
Gesamttiefe	620 mm	620 mm	620 mm
Sitzhöhe	420 mm	420 mm	420 mm
Sitzbreite	445 mm	445 mm	445 mm
Sitztiefe	430 mm	430 mm	430 mm

Der ROBUSTE ALLROUNDER



stapelbar
(bis zu 6 Stühle)



TOP QUALITÄT
3 JAHRE GARANTIE

Qualitätsmerkmale:

- + modernes Design
- + ergonomische Sitzschale aus bruchsicherem Polyamid
- + stabiles Stahlrohrgestell, Rohrdurchmesser 18 mm
- + für Ihre Gesundheit und Sicherheit nach EN 16139, EN 1728, EN 1022 geprüft
- + stabiles Stahlrohrgestell, verchromt
- + stapelbar bis zu 6 Stühle
- + TOP QUALITÄT, deshalb 3 Jahre Garantie

verstärktes Stahlrohrgestell

Gestell verchromt

TOP!
ab € **36,90**

① Abb. blau
Bes. Nr. 3020 9354
ab € 36,90



HIP Besucherstuhl Gestell verchromt



Kunststoff

Maße:
Höhe 760 mm
Breite 485 mm
Tiefe 530 mm
Sitzhöhe 470 mm
Sitzbreite 430 mm
Sitztiefe 400 mm
Gewicht 3 kg

Farbe	blau	anthrazit	schwarz	pistazie	rot	hellblau	weiß	orange	vanille
Best.-Nr.	3020 9354 ①	3020 9355 ②	3020 4564 ③	3020 4568 ④	3022 6897 ⑤	3020 4567 ⑥	3027 9035 ⑦	3022 6929 ⑧	3020 4561 ⑨
€/St.	39,90	39,90	39,90	39,90	39,90	39,90	39,90	39,90	39,90
ab 8 St. €/St.	36,90	36,90	36,90	36,90	36,90	36,90	36,90	36,90	36,90

VE= 4 Stück pro Farbe

UV-beständig, farbenfroh & praktisch!

IBIZA

Schalenstuhl



Cafeteria –
Tischsystem PARMA
ab Seite 113

ab € **119,-**

Der bewährte Klassiker

unter den Schalenstühlen

Zeitlos schön, extrem bequem,
pflegeleicht und ideal für jede Kantine,
Cafeteria – aber auch als praktischer
Besprechungsstuhl.

IBIZA ist ein wahres Universalgenie,
dank seiner UV-Beständigkeit kann
er bestens auch für den Außenbereich
eingesetzt werden – ein Stuhl für
jeden Einsatzort.

Qualitätsmerkmale:

- + äußerst bequeme Sitzschale
aus UV- und Wetterbeständigen
Polypropylen, glasfaserverstärkt
- + extra stabile Beine in alusilber
mit Kunststoffgleitern
- + stapelbar (bis zu 8 Stück)
- + schmaler Drainage-Durchlass in
der Sitzfläche, leitet Feuchtigkeit
zuverlässig ab



⑩ Abb. braun
Best.-Nr. 3029 4147
ab € 129,-

Sitzschale
aus UV- und
Wetterbeständigen
Polypropylen,
glasfaserverstärkt



stapelbar
(bis zu 8 Stühle)

Maße:

	ohne Armlehnen	mit Armlehnen
Gesamthöhe	785 mm	760 mm
Gesamtbreite	495 mm	570 mm
Gesamttiefe	575 mm	575 mm
Sitzhöhe	440 mm	410 mm
Sitzbreite	400 mm	400 mm
Sitztiefe	440 mm	440 mm
Gewicht	3,5 kg	4 kg

Schalenstuhl IBIZA, Gestell alusilber

Kunststoff								
Farbe	schwarz	weiß	lindgrün	olivgrün	hellbraun	braun	orange	rot
ohne Armlehnen								
Best.-Nr.	3029 4134 ①	3029 4135 ②	3029 4136	3029 4141 ③	3029 4137	3029 4139	3029 4138 ④	3029 4140
€/St.	119,-	119,-	119,-	119,-	119,-	119,-	119,-	119,-
mit Armlehnen								
Best.-Nr.	3029 4142 ⑤	3029 4143 ⑥	3029 4144 ⑦	3029 4149 ⑧	3029 4145 ⑨	3029 4147 ⑩	3029 4146 ⑪	3029 4148 ⑫
€/St.	129,-	129,-	129,-	129,-	129,-	129,-	129,-	129,-

VE = 2 Stück, Abgabe nur in kompletten Verpackungseinheiten



**TOP
QUALITÄT**
**3
JAHRE
GARANTIE**



④
Abb. weiß
Gestell verchromt
Best.-Nr. 3029 0986
ab € 79,90

DESIGN mit perfektem KOMFORT

ergonomischer
Formschalenstuhl
mit Sitzpolster

hochwertiges Gestell
aus Eiche Massivholz
oder Stahl verchromt

extra bequeme
Sitzpolsterung



funktionale
Design Elemente
für eine besonders
wertige Optik



Gestell Eiche
Massivholz



Qualitätsmerkmale:

- + körpergerecht geformte Sitzschale aus stabilem und pflegeleichtem Polyurethan
- + bequemes Sitzkissen für ein komfortables Sitzgefühl
- + stabiles Kegelfußgestell aus geölten Eiche-Massivholzbeinen oder verchromt
- + Fußgleiter aus Filz (Gestell Eiche) oder aus Kunststoff (Gestell verchromt)

Besucherstuhl DIANO

Formschale		
Farbe	schwarz	weiß
Gestell Stahlrohr verchromt		
Best.-Nr.	3029 0984 ③	3029 0986 ④
€/St.	89,90	89,90
ab 8 St. €/St.	79,90	79,90
VE = 4 St.		
Gestell Eiche Massivholz		
Best.-Nr.	3028 9343 ①	3028 9344 ②
€/St.	109,90	109,90
ab 4 St. €/St.	99,90	99,90
VE = 2 St.		

Abgabe nur in kompletten Verpackungseinheiten

Maße:	Eiche Massivholz	Stahlrohr verchromt
Gesamthöhe	870 mm	860 mm
Gesamtbreite	480 mm	485 mm
Gesamttiefe	540 mm	540 mm
Sitzhöhe	445 mm	480 mm
Sitzbreite	485 mm	485 mm
Sitztiefe	400 mm	400 mm
Gewicht	6 kg	4,5 kg



funktionale Design -
Elemente aus Stahl-
rohr verchromt für eine
besonders wertige Optik
und hohe Stabilität

Stahlrohr-
gestell
verchromt

ab €/St. **79,90**

① Abb. schwarz
Gestell Eiche
Echtholz geölt
Best.-Nr. 3028 9343
ab € 99,90

③
Abb. schwarz
Gestell verchromt
Best.-Nr. 3029 0984
ab € 79,90

②
Abb. weiß
Gestell Eiche
Echtholz geölt
Best.-Nr. 3028 9344
ab € 99,90

FONDO

Mehrzweckstuhl

Formschöne Stühle für jeden Einsatzbereich

Qualitätsmerkmale:

- + körpergerecht geformte Sitzfläche und Rückenlehne
- + extra stabil verschweißtes und doppelt verchromtes Gestell für lange Nutzung
- + für Ihre Gesundheit und Sicherheit nach EN 16139, EN 1728, EN 1022 geprüft
- + Besucherstuhl und passende Barhocker aus bruchsicherem Polyamid
- + TOP QUALITÄT, deshalb 3 Jahre Garantie



geprüft von REMODEX nach EN 16139, EN 1728, EN 1022

bruchsichere Polypropylenschale, für Langlebigkeit und höchste Sicherheit

Formschöne Rückenschale EDEL und ELEGANT



① Abb. anthrazit Best.-Nr. 3028 5364 ab € 99,90

TOP!
ab € 99,90

③ Abb. rot Best.-Nr. 3029 2621 ab € 99,90

TOP QUALITÄT
3 JAHRE GARANTIE

Besucherstuhl FONDO, 4-Fuß Gestell verchromt

Polypropylen			
Farbe	anthrazit	weiß	rot
Best.-Nr.	3028 5364 ①	3028 5365 ②	3029 2621 ③
€/St.	114,90	114,90	114,90
ab 4 St. €/St	99,90	99,90	99,90

② Abb. weiß Best.-Nr. 3028 5365 ab € 99,90

stapelbar
(bis zu 6 Stühle)

GLANZVOLL und SCHICK - doppelt verchromtes Gestell mit Bodenschutzgleitern

Maße:
Gesamthöhe 830 mm
Gesamtbreite 510 mm
Gesamttiefe 475 mm
Sitzhöhe 460 mm
Sitzbreite 435 mm
Sitztiefe 410 mm
Gewicht 4,5 kg

ARIZO

Besucherstuhl



Kwaliteitsgetest voor uw veiligheid
door Intertek

③ Abb. grün Best.-Nr. 3033 3351 € 169,90

Qualitätsmerkmale:

- + für ihre Gesundheit und Sicherheit GS zertifiziert
- + stilvoll und edel
- + stabile und bruchsichere Sitz- und Rückenfläche aus Kunststoff
- + verchromtes Kufengestell inklusive Reihenverbindern und Fußgleitern
- + stabiles, stapelbares Gestell (max. 10 Stühle)
- + TOP QUALITÄT, deshalb 5 Jahre Garantie

Maße:
Gesamthöhe 840 mm
Gesamtbreite 580 mm
Gesamttiefe 520 mm
Sitzhöhe 440 mm
Sitzbreite 440 mm
Sitztiefe 425 mm
Gewicht 6,5 kg

inklusive Reihenverbindern schwarz







② Abb. grau Best.-Nr. 3033 3350 € 169,90

TOP QUALITÄT
5 JAHRE GARANTIE

stapelbar
(bis zu 10 Stühle)

Besucherstuhl ARIZO, Kufengestell verchromt, Sitz und Rücken Kunststoff

Kunststoff				
Farbe	schwarz	weiß	grau	grün
Best.-Nr.	3033 3348 ①	3033 3349	3033 3350 ②	3033 3351 ③
4 St. €/St.	169,90	169,90	169,90	169,90
VE = 4 St.				



bruchsicheres Polyamid in weiß oder anthrazit

stapelbar
(bis zu 6 Hocker)

① Abb. Barhocker FONDO, weiß
Best.-Nr. 3026 5602
€/St. 139,90

ab € **139,90**

hohe Stabilität und Langlebigkeit durch verchromtes Stahlrohrgestell, inkl. Bodengleitern

② Abb. Barhocker FONDO, anthrazit
Best.-Nr. 3028 0206
€/St. 139,90

Barhocker Fondo

Stilvolle und bequeme Barhocker überzeugen in puncto Wertigkeit und Qualität.

Mit dem einfachen, klassischen Design passen sich diese Hocker in jedes Ambiente optimal ein.

Farbe	weiß ①	anthrazit ②
Best.-Nr	3026 5602	3028 0206
Gesamthöhe mm	1100	1100
Gesamtiefe mm	524	524
Sitzhöhe mm	735	735
Gewicht kg	6,2	6,2
	€/St. 139,90	139,90



Abb. Bistrotisch weiß
Best.-Nr. 3027 5569
€ 329,-
siehe Seite 114

TOP QUALITÄT
5 JAHRE GARANTIE



TOP!
€ **129,90**

④ Abb. Barhocker ANZIO
Best.-Nr. 3028 7279
€/St. 129,90

Bezug aus pflegeleichtem Kunstleder



③ Abb. Barhocker ANZIO
Best.-Nr. 3028 7278
€/St. 129,90

flexibel in der Höhe verstellbar
600-820 mm



hohe Standfestigkeit durch verchromten Trompetenfuß

Qualitätsmerkmale:

- + qualitativ hochwertig für jeden Anlass und Bedarf
- + Barhocker aus pflegeleichten Bezugstoffen zur einfachen Reinigung
- + Tische: stabil und standsicher für hohe Belastbarkeit
- + TOP QUALITÄT, deshalb 3 Jahre Garantie

TOP QUALITÄT
3 JAHRE GARANTIE

Barhocker ANZIO

			
Material Sitz	Kunstleder schwarz	Kunstleder weiß	Stoff Basic ACB dunkelgrau
Best.-Nr	3027 9186	3028 7278 ③	3028 7279 ④
Gesamthöhe mm	925-1145	925-1145	925-1145
Gesamtiefe mm	510	510	510
Sitzhöhe mm	600-820	600-820	600-820
Sitzbreite mm	410	410	410
Sitztiefe mm	390	390	390
Gewicht kg	10	10	10
2 St. €/St.	129,90	129,90	129,90

TOP QUALITÄT
3 JAHRE GARANTIE

Für Ihre Sicherheit
ESG-Sicherheitsglas

TOP!
ab € **89,-**
Best.-Nr. 3029 4094

Modern und funktional – praktisch für alle Einsatzbereiche.

Diese Barhocker und Stehtische sorgen für einen glänzenden Eindruck.

Der verchromte oder schwarz lackierte Trompetenfuß verleiht hohe Standfestigkeit und eine harmonische Optik.

Ob mit fester Höhe oder höhenverstellbar – für jeden Einsatz das Richtige.

Das pflegeleichte Bezugsmaterial der Barhocker und die unempfindliche Oberfläche der Tische (gehärtetes Sicherheitsglas) sorgen für eine lange Nutzungsdauer.

Folgen Sie dem aktuellen Trend!



② Abb. Barhocker PRATO
Best.-Nr. 3027 9185
€/St. 129,-

④ Abb. Stehtisch FILIOS
höhenverstellbar
von 830-1030 mm
Best.-Nr. 3027 9179
€/St. 129,-



pflegeleichtes Kunstleder zur einfachen Reinigung

integrierte Fußablagen für noch mehr Komfort

① Abb. Barhocker LIDO
Best.-Nr. 3027 9183
€/St. 114,90

bequeme Polsterung für optimalen Komfort



③ Abb. Barhocker NERO
Best.-Nr. 3029 4094
€/St. 89,-



⑤ Abb. Stehtisch NERO
Best.-Nr. 3029 4102
€/St. 219,-

Barhocker	Hocker LIDO	Hocker PRATO	Hocker NERO
Modell	Hocker LIDO	Hocker PRATO	Hocker NERO
Material, Sitz Außen/Innen	Kunstleder schwarz/schwarz	Kunstleder weiß/schwarz	Microfaser anthrazit
Best.-Nr	3027 9183 ①	3027 9185 ②	3029 4094 ③
Gesamthöhe mm	815-1025	780-1000	600-820
Gesamttiefe mm	485	495	400
Sitzhöhe mm	605-815	590-810	600-820
Gewicht kg	7	8	7
	€/St. 114,90	129,-	89,-
Ware zerlegt, einfache Montage			VE=2 St.

Stehtische	Stehtisch FILIOS	Stehtisch NERO
Platte/ Gestell	Glas/ verchromt	MDF furniert/ schwarz lackiert
Best.-Nr	3027 9179 ④	3029 4102 ⑤
Gesamthöhe mm	830-1030	1050
Gesamttiefe mm	ø 600	ø 600
Gesamtbreite mm	600	600
Gewicht kg	11	10
	€/St. 129,-	219,-



TOP QUALITÄT
5 JAHRE GARANTIE

3-Schicht-Qualitätsspanplatte
Emissionsklasse E1, strapazierfähige Melaminharzbeschichtung, blend- und reflexionsfrei
Plattenstärke 25 mm

TOP!
ab € **279,-**

Clever kombinieren!

Die Cafeteria Tische sind mit unseren Büromöbel-programmen Multi M und Multi M Pro kombinierbar.



① Abb. Ahorn
Best.-Nr. 3028 7715
ab €/St. **279,-**

② Abb. Buche
Best.-Nr. 3028 7705
€/St. **319,-**

mit extra schwerem Standfuß, schwarz lackiert

Qualitätsmerkmale:

- **3-SchichtQualitätsspanplatte** Emissionsklasse E1, strapazierfähige Melaminharzbeschichtung, blend- und reflexionsfrei
- **Plattenstärke 25 mm**
- **Standsäule rund oder quadratisch, Fuß schwarz lackiert oder Edelstahl**
- Höhenausgleichsschrauben aus Polyamid
- **extra stabile Ausführung**
Cafeteriatisch: 22 kg
Steh Tisch: 25 kg



⑤ Abb. Weiß
Best.-Nr. 3028 7710
€/St. **269,-**

⑥ Abb. Buche
Best.-Nr. 3028 7723
€/St. **369,-**

Oberflächenholzdekore



Buche



Ahorn



Weiß

Cafeteria Tischsystem PARMA RUND, Tischplatte Ø 800 mm

		Höhe 755 mm	1.125 mm
Gestell schwarz			
Buche	Best.-Nr.	3028 7702	3028 7714
Ahorn	Best.-Nr.	3028 7703	3028 7715 ①
Weiß	Best.-Nr.	3028 7704	3028 7716
		€/St.	279,- 299,-
Gestell Edelstahl			
Buche	Best.-Nr.	3028 7705 ②	3028 7717 ④
Ahorn	Best.-Nr.	3028 7706	3028 7718
Weiß	Best.-Nr.	3028 7707 ③	3028 7719
		€/St.	319,- 359,-

Ware zerlegt, einfache Montage

Cafeteria Tischsystem PARMA ECKIG, Tischplatte 750 x 750 mm

		Höhe 755 mm	1.125 mm
Gestell schwarz			
Buche	Best.-Nr.	3028 7708	3028 7720
Ahorn	Best.-Nr.	3028 7709	3028 7721
Weiß	Best.-Nr.	3028 7710 ⑤	3028 7722
		€/St.	269,- 299,-
Gestell Edelstahl			
Buche	Best.-Nr.	3028 7711	3028 7723 ⑥
Ahorn	Best.-Nr.	3028 7712	3028 7724
Weiß	Best.-Nr.	3028 7713	3028 7725
		€/St.	339,- 369,-

Ware zerlegt, einfache Montage

Steh- und Bistrotisch

Holzdekor Lichtgrau, Wenge, Weiß

Steh- und Bistrotisch

Optimaler Tisch für Ihre Cafeteria, kurze Meetings im Stehen, als gesundheitsfördernder Sitz-/Steharbeitsplatz, als ansprechender Meetingpoint z.B. auf Messen und in Foyers.

Erhältlich in zwei verschiedenen Ausführungen:

Ausführung Standard in Breite 1000 mm

Ausführung Premium in den Breiten 1200 mm und 1600 mm inkl.:

+ **4 verchromte Doppelhaken** zur Unterbringung Ihrer Jacken und Taschen

+ **einer verchromten Trittstange** zur Entlastung Ihrer Beinmuskulatur bei längerem Stehen

Bodenausgleichsschrauben ermöglichen bei beiden Ausführungen einen sicheren Stand des Tisches auf unebenen Untergründen.

Steh- und Bistrotisch STANDARD

+ Wangen und Tischplatte melaminharzbeschichtet, Stärke 36 mm

+ inkl. Bodenausgleichsschrauben, bis +15 mm verstellbar

+ B 1000 x H 1130 x T 600 mm

Dekor	Gewicht kg	Best.-Nr.
Lichtgrau	47	4027 5564 ①
Wenge	47	4027 5565*
Weiß	47	4027 5566
€/St.		299,-

Ware zerlegt, einfache Montage



① Abb. Lichtgrau
Best.-Nr. 4027 5564
€ 299,-

Hocker und Stehhilfen
finden Sie auf Seite 79

Steh- und Bistrotisch PREMIUM ►

+ Wangen und Tischplatte melaminharzbeschichtet, Stärke 36 mm

+ **inkl. 4x 2 Jacken-/Taschenhaken, verchromt**

+ **inkl. verchromter Trittstange** (Durchmesser 15 mm)

+ inkl. Bodenausgleichsschrauben, bis +15 mm verstellbar

+ H 1130 x T 600 mm

Breite 1200 mm

Dekor	Gewicht kg	Best.-Nr.
Lichtgrau	53	4027 5567
Wenge	53	4027 5568* ②
Weiß	53	4027 5569 ③
€/St.		349,-

Breite 1600 mm

Dekor	Gewicht kg	Best.-Nr.
Lichtgrau	60	4027 5570
Wenge	60	4027 5571*
Weiß	60	4027 5572
€/St.		419,-

Ware zerlegt, einfache Montage

TOP!

ab € **299,-**

**TOP
QUALITÄT**
**5
JAHRE
GARANTIE**



Barhocker
Best.-Nr. 3026 5602
€ 139,90
Seite 111

③ Abb. Weiß
Best.-Nr.
4027 5569
€ 349,-

Technische Daten

3-Schicht-Qualitätsspanplatte

Emissionsklasse E1, strapazierfähige Melaminharzbeschichtung, blend- und reflexionsfrei, Oberflächenholzdekor Lichtgrau, Wenge, Weiß, **Plattenstärke 36 mm**



stoßfester Umleimer
Kunststoff,
2 mm stark

② Abb. Wenge
Best.-Nr.
4027 5568*
€ 349,-

Premium Ausführung:
elegante verchromte Trittstange
zur entspannten Fußablage

Bodenausgleichsschrauben
zum Ausgleich von Bodenebenheiten
bis zu +15 mm verstellbar



Premium Ausführung:
praktisch und chic,
verchromte
Jacken-/
Taschenhaken

Oberflächenholzdekor



Lichtgrau

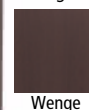

Wenge



Weiß

Steh-/ Bistrotisch

Gestellfarben Alusilber, Weiß
Holzdekor Lichtgrau, Buche, Ahorn, Weiß, Anthrazit



Für mehr Gesundheit und Wohlbefinden

Stehtisch CELSUS

An diesem Tisch können Sie sich sehen lassen!

Sieht schick aus in Ihrer Cafeteria und sorgt für eine angenehme Atmosphäre. Ihre Mitarbeiter kommen erholt aus der Pause!

Bei Ihren Gästen hinterlassen Sie einen sehr guten Eindruck.

Auch als Meetingtisch macht er eine gute Figur. Effiziente Meetings mit schnellen Entscheidungen. Und dabei noch Ihren Rücken entlasten. Dank der aufrechten Haltung. **Besser geht's nicht!**

⑨ Abb. Weiß/Weiß
Best.-Nr. 4029 5048
€/St. 349,-

Preis-Sensation

ab €/St. **329,-**

Oberflächenholzdekor

Lichtgrau

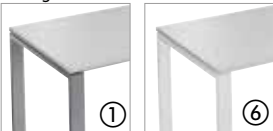

Buche

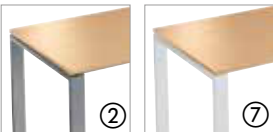

Ahorn

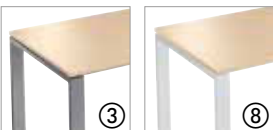

Weiß



Anthrazit

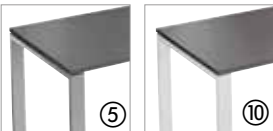

Gestell Alusilber RAL 9006 **Gestell Weiß RAL 9016**

Technische Daten

Tischplatte

- 3-Schicht-Qualitätsspanplatte Emissionsklasse E1, strapazierfähige Melaminharzbeschichtung, blend- und reflexionsfrei, Stärke 25 mm
- stoßfester Umleimer Kunststoff, 2 mm stark

Tischgestell

- Beine und Traversen aus Metall mit langlebiger DESKIN Pulverbeschichtung
- inkl. Bodenausgleichsschrauben bis + 30 mm verstellbar



③ Abb. Anthrazit/Alusilber
Best.-Nr. 4029 5039, €/St. 349,-

Barhocker
ANZIO
Best.-Nr.
3027 9186,
€ 129,90

Stehtisch CELSUS

Plattenstärke 25 mm, Höhe 1100 mm

Breite	mm	1400	1600
Tiefe	mm	700	800
Gewicht	mm	31	41

Gestellfarbe Alusilber RAL 9006

Plattendekor	Best.-Nr.	Best.-Nr.
Lichtgrau	4029 5030	4029 5035 ①
Buche	4029 5031	4029 5036 ②
Ahorn	4029 5032	4029 5037 ③
Weiß	4029 5033	4029 5038 ④
Anthrazit	4029 5034	4029 5039 ⑤

Gestellfarbe Weiß RAL 9016

Plattendekor	Best.-Nr.	Best.-Nr.
Lichtgrau	4029 5040	4029 5045 ⑥
Buche	4029 5041	4029 5046 ⑦
Ahorn	4029 5042	4029 5047 ⑧
Weiß	4029 5043	4029 5048 ⑨
Anthrazit	4029 5044	4029 5049 ⑩
€ St.	329,-	349,-



SET-ANGEBOTE

wie Abb. bestehend aus:
4 x Rechtecktisch,
 je B 1600 x T 800 mm
 Platte Holzdekor Lichtgrau
 Plattenstärke 19 mm
12 x Besucherstuhl ISO,
 Stoffbezug blau, Gestell verchromt
Plattenstärke 19 mm
 Gestellfarbe Best.-Nr.

Lichtgrau 4029 1472 ⑥

Normalpreis **1.278,90**

€/SET **1.199,-**

Sie sparen € 79,90
 gegenüber Einzelkauf.

Für eine extra lange Nutzungsdauer:
 Kratzunempfindliche Tischplatte und
 hochwertiges Stahlrohrgestell mit **lang-**
lebiger DESKIN Pulverbeschichtung
 in drei verschiedenen RAL Farben.

Ideal als Konferenztisch, Besprechungstisch, Beistelltisch, sowie für Kantinen, Messen, Schulungen, Cafeteria u.v.m.

Die Tische lassen sich in Kombination mit den Trapezstühlen zu verschiedenen Konferenztschlösungen gestalten.

Für Ihre Sicherheit:
 TÜV / GS-zertifiziert.

Qualitätsgeprüft
 für Ihre Sicherheit

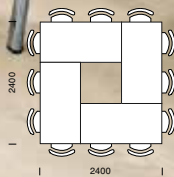

⑥ Abb. Platten Lichtgrau,
 Plattenstärke 19 mm,
 Stahlrohrgestell Lichtgrau RAL 7035
 SET Best.-Nr. 4029 1472

GRÖSSTE VIELFALT – HOCHWERTIGE QUALITÄT



Abb. Platten Buche,
 Gestell Alusilber RAL 9006,
 ② 2x Best.-Nr. 4022 1497,
 ③ 2x Best.-Nr. 4022 1500

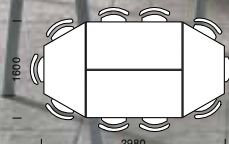

Konferenz-, Besprechungs- und Mehrzwecktische DESKIN LINE

Stahlrohrgestell Lichtgrau, Anthrazit, Alusilber, Sepiabraun
Holzdekor Lichtgrau, Buche, Ahorn, Weiß
Plattenstärke 19 mm

Qualitätsgeprüft
für Ihre Sicherheit



3-Schicht-Qualitätsspanplatte
Emissionsklasse E1, strapazierfähige
Melaminharzbeschichtung, blend- und reflexionsfrei,
Plattenstärke 19 mm

720 mm

stoßfester Umleimer
Kunststoff,
2 mm stark

Hochwertige DESKIN LINE Pulverbeschichtung
Lichtgrau RAL 7035,
Alusilber RAL 9006,
Anthrazit RAL 7021 oder
Sepiabraun RAL 8014

Rahmen aus stabilem Vierkantstahlrohr
30 x 30 mm,
Materialstärke 2 mm

④ Abb. Platte Ahorn,
Gestell Alusilber
RAL 9006
Best.-Nr. 4021 7266
ab. €/St. 144,-

TOP!
ab € **99,90**
B 800 x T 700 mm

TOP QUALITÄT
5 JAHRE GARANTIE



Bodenausgleichsschrauben zum
Ausgleich von
Bodenebenen-
heiten bis zu
+ 10 mm
verstellbar

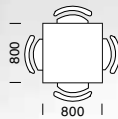

⑤ Abb. Platte Weiß
Gestell Alusilber
RAL 9006
Best.-Nr. 4028 9443
ab. €/St. 109,-

Zubehör
U-Profil Tischverbinder aus Stahlblech,
B 70-90 mm x H 30 mm
VE = 2 Stück
Best.-Nr. 4025 1563 €/VE 12,-

Platte **Lichtgrau**



Gestell **Lichtgrau**
RAL 7035



Gestell **Anthrazit**
RAL 7021



Gestell **Alusilber**
RAL 9006

Platte **Buchedekor**



Gestell **Alusilber**
RAL 9006



Gestell **Anthrazit**
RAL 7021



Gestell **Sepiabraun**
RAL 8014

Platte **Ahorndekor**



Gestell **Alusilber**
RAL 9006

Platte **Weiß**



Gestell **Alusilber**
RAL 9006

Konferenz-, Besprechungs- und Mehrzwecktische, Tischhöhe 720 mm

Plattenform	Rechteck	Quadrat	Rechteck	Rechteck	Rechteck	Rechteck	Rechteck	Rechteck	Rechteck	Rechteck	Rechteck	Rechteck	Rechteck	Trapez
Plattenstärke 19 mm														
Breite x Tiefe mm	800x700	800x800	1200x600	1200x700	1200x800	1400x700	1400x800	1600x600	1600x700	1600x800	1800x800	2000x800	1600/800x690	
Gewicht kg	15	16	17	18	21	22	23	21	25	26	28	30	19	
Gestellfarbe Lichtgrau RAL 7035, Platte Melamin Dekor														
Lichtgrau Best.-Nr.	4028 3480	4021 7238	4021 7237	4025 1561	4021 7239	4025 4627	4021 7240	4022 1491	4025 1562	4021 7241 ①	4021 7243	4021 7244	4021 7248	
Gestellfarbe Alusilber RAL 9006, Platte Melamin Dekor														
Lichtgrau Best.-Nr.	4028 3481	4022 1482	-	4025 8762	4022 1483	4025 8767	-	4022 1484	-	4022 1485	-	-	4022 1488	
Buche Best.-Nr.	4028 3482	4022 1494	4027 5143	-	4022 1495	4025 8768	4027 5144	4022 1496	-	4022 1497 ②	4022 1498	4022 1499	4022 1500 ③	
Ahorn Best.-Nr.	4028 3483	4021 7262	4021 7263	4025 8764	4021 7264	4025 8769	4021 7265	4022 1503	-	4021 7266 ④	4021 7267	4021 7268	4021 7269	
Weiß Best.-Nr.	4028 9440	4028 9443 ⑤	4028 9444	-	4028 9445	4028 9446	4028 9447	-	-	4028 9448	4028 9449	4028 9450	4028 9451	
Gestellfarbe Anthrazit RAL 7021, Platte Melamin Dekor														
Lichtgrau Best.-Nr.	-	4022 1506	-	-	4022 1507	-	-	-	-	4022 1509	-	4022 1511	4022 1512	
Buche Best.-Nr.	-	4021 7254	4021 7255	-	4021 7256	4025 8771	4021 7257	-	-	4021 7253	4021 7258	4021 7259	4021 7260	
Gestellfarbe Sepiabraun RAL 8014, Platte Melamin Dekor														
Buche Best.-Nr.	-	-	-	-	4021 7251	-	-	-	-	4021 7252	-	-	-	
€/St.	109,-	114,-	119,-	129,-	135,-	139,-	149,-	145,-	147,-	149,-	169,-	189,-	229,-	
ab 4 St. €/St.	99,90	109,-	114,-	124,-	129,-	134,-	144,-	139,-	143,-	144,-	164,-	184,-	224,-	

Ware zerlegt, einfache Montage

Konferenz-, Besprechungs- und Mehrzwecktische DESKIN LINE

Gestellfarbe Lichtgrau, Alusilber
Holzdekor Lichtgrau, Nuss, Nuss dunkel
Plattenstärke 18 und 25 mm



Technische Daten

3-Schicht-Qualitätsspanplatte
Emissionsklasse E1, strapazierfähige Melaminharzbeschichtung, blend- und reflexionsfrei, Oberflächenholzdekor Lichtgrau, **Plattenstärke 25 mm**

stoßfester Umleimer
Kunststoff, 2 mm stark

Rahmen aus stabilem Vierkantstahlrohr,
30 x 30 mm, Materialstärke 2 mm

Qualitätsgeprüft
für Ihre Sicherheit



60139497

Besonders stoß- und kratzfest durch Gestell mit hochwertiger DESKIN Pulverbeschichtung Lichtgrau RAL 7035

Höhenausgleichsschrauben zum Ausgleich von Bodenunebenheiten +10 mm verstellbar



Konferenz-, Besprechungs- und Mehrzwecktische

Plattenstärke 25 mm, Tischhöhe 720 mm, Gestell Lichtgrau RAL 7035, Tischplatte Melamindekor Lichtgrau

Plattenform	Rechteck	Rechteck	Rechteck	Rechteck	Trapez
Breite x Tiefe mm	1200x600	1200x800	1600x800	2000x800	1600/800x690
Gewicht kg	22	25	31	39	23
Lichtgrau Best.-Nr.	4021 7246	4021 7245	4021 7187 ①	4021 7236	4021 7247
€/St.	129,-	149,-	179,-	199,-	239,-



Tischkombination ▲
Abb. Platten Nuss dunkel
② 2 x Best.-Nr. 4033 2097
③ 1 x Best.-Nr. 4033 2098
€ 642,-

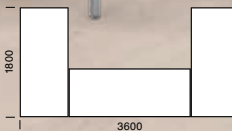

TOP QUALITÄT
5 JAHRE GARANTIE

Tischkombination ▶
Abb. Platten Nuss
④ 2 x Best.-Nr. 4033 2103
€/St. 164,-

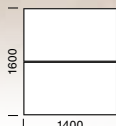

Platte Nuss dunkel
Gestell Alusilber
RAL 9006



Platte Nuss
Gestell Alusilber
RAL 9006

Konferenz-, Besprechungs- und Mehrzwecktische, Plattenstärke 18 mm, Rahmen Vierkantstahlrohr 40 x 20 mm, Füße Vierkantstahlrohr 30 x 30 mm, inkl. Höhenausgleichsschrauben, Gestellfarbe Alusilber RAL 9006, Tischhöhe 720 mm

	Quadrat	Rechteck	Rechteck	Rechteck	Rechteck	Rechteck	Rechteck	Trapez
Breite x Tiefe mm	800x800	1200x600	1200x800	1400x800	1600x800	1800x800	2000x800	1600/800x690
Gewicht kg	19	21	25	27	31	34	36	26
Nuss Best.-Nr.	4033 2100	4033 2101	4033 2102	4033 2103 ④	4033 2104	4033 2105	4033 2106	4033 2107
Nuss dunkel Best.-Nr.	4033 2092	4033 2093	4033 2094	4033 2095	4033 2096	4033 2097 ②	4033 2098 ③	4033 2099
€/St.	134,-	144,-	149,-	164,-	184,-	209,-	224,-	234,-

Ware zerlegt, einfache Montage

Zubehör Tischverbinder

- + U-Profil zum festen Verbinden mehrerer Tische
 - + Material: Stahlblech, pulverbeschichtet Lichtgrau RAL 7035
 - + inkl. Montagematerial
 - + B 70-90 mm x H 40 mm
- Best.-Nr. 4025 6097 €/VE 12,-



Konferenz-, Besprechungs- und Mehrzwecktische DESKIN LINE

Stahlrohrgestell verchromt
Holzdekor Lichtgrau, Buche, Ahorn, Weiß
Plattenstärke 19 mm

**TOP
QUALITÄT**
**5
JAHRE
GARANTIE**



Abb. Platte weiß

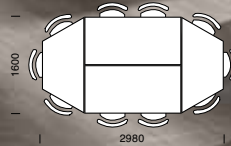

③ 2x Best.-Nr. 4027 8872
⑤ 2x Best.-Nr. 4027 8873
€ 916,-

Gestell
doppelt
verchromt

Für Besprechungen mit GLÄNZENDEN Aussichten

3-Schicht-Qualitätsspanplatte

Emissionsklasse E1, strapazierfähige Melaminharzbeschichtung, blend- und reflexionsfrei, Oberflächenholzdekor Lichtgrau, Buche, Ahorn und Weiß, **Plattenstärke 19 mm**

④ Abb. Platte Ahorn
Best.-Nr. 4024 8699
€ 249,-



**stoß-
fester
Umleimer**
Kunststoff,
2 mm stark

**Doppelt verchromtes
DESIGN Fußgestell**
Stahlrohr 32 x 32 mm,
2 mm stark mit abgerundeter
Formgebung der Außenfläche

**stabiles Vier-
kantstahlrohr**
umlaufend
verchromt

**Bodenausgleichs-
schrauben** zum
Ausgleich von
Bodenebenen bis
zu + 10 mm verstellbar



① Abb.
Lichtgrau
Best.-Nr.
4024 8691
€ 209,-

Qualitätsgeprüft
für Ihre Sicherheit



60139497

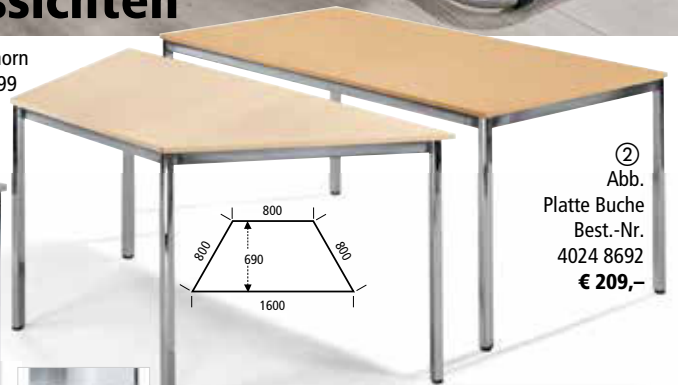

②
Abb.
Platte Buche
Best.-Nr.
4024 8692
€ 209,-

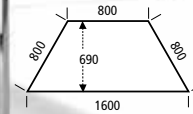

TOP!
ab € **159,-**
B 800 x T 800 mm

Konferenz-, Besprechungs- und Mehrzwecktische, Oberflächenholzdekor Lichtgrau, Buche, Ahorn und Weiß, Plattenstärke 19 mm, Gestellfarbe verchromt, Tischhöhe 720 mm

Plattenform	Quadrat	Rechteck	Rechteck	Rechteck	Rechteck	Rechteck	Trapez
Breite x Tiefe mm	800x800	1200x800	1400x700	1600x600	1600x800	2000x800	1600/800x690
Gewicht kg	16	21	21	21	26	30	19
Lichtgrau Best.-Nr.	4024 8681	4024 8685	4028 4221	4024 8688	4024 8691 ①	4024 8694	4024 8697
Buche Best.-Nr.	4024 8682	4024 8686	4028 4222	-	4024 8692 ②	4024 8695	4024 8698
Ahorn Best.-Nr.	4024 8683	4024 8687	4028 4223	-	4024 8693	-	4024 8699 ④
Weiß Best.-Nr.	4028 7832	4027 8871	4028 7847	-	4027 8872 ③	-	4027 8873 ⑤
€/St.	159,-	189,-	199,-	199,-	209,-	249,-	249,-

Ware zerlegt, einfache Montage

Oberflächenholzdekore

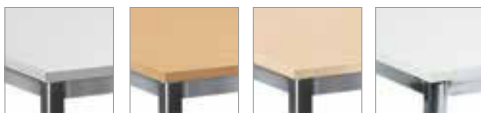

Lichtgrau Buche Ahorn Weiß

Konferenz-, Besprechungs- und Mehrzwecktische BASE MODUL Q

Gestellfarbe Alusilber



Eleganter Rundfuß
garantiert **HÖCHSTE**
STANDFESTIGKEIT

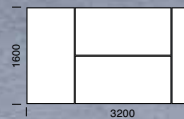

② Abb. Platten Lichtgrau
Tischkombination
4 x Best.-Nr. 4025 9700
€ 676,-

TOP
QUALITÄT
5
JAHRE
GARANTIE



Besucherstuhl
Best.-Nr. 3034 6346
ab € 53,90
Seite 82

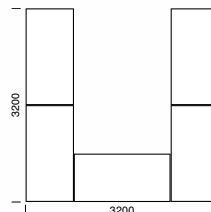

④ Abb. Platten Ahorn
Tischkombination
5 x Best.-Nr. 4025 9702
€ 845,-

Konferenz-, Besprechungs- und Mehrzwecktische BASE MODUL Q

Gestellfarbe Alusilber
Holzdekor Lichtgrau, Buche, Ahorn
Plattenstärke 25 mm

Technische Daten

3-Schicht-Qualitätsspanplatte

Emissionsklasse E1, strapazierfähige Melaminharzbeschichtung, blend- und reflexionsfrei, Oberflächenholzdekor Lichtgrau, Buche, Ahorn

Plattenstärke 25 mm



stoßfester Umleimer
Kunststoff,
3 mm stark

Rahmen: stabiles Vierkant-Stahlrohr 40 x 40 mm, Materialstärke 1,5 mm
langlebige DESKIN Pulverbeschichtung
Alusilber RAL 9006

TOP!
119,-
ab €

Tischbeine: modernes und standfestes Rundrohr Ø 60 mm, Materialstärke 2 mm, mit DESKIN Pulverbeschichtung für besonders lange Nutzungsdauer, Alusilber RAL 9006



Höhenausgleichsschrauben zum Ausgleich von Bodenunebenheiten +40 mm verstellbar

TOP QUALITÄT
5 JAHRE GARANTIE

Für erfolgreiche Besprechungen mit **TOP QUALITÄT**

③ Abb. Platte Buche
B 1600 x T 800 mm
Best.-Nr. 4025 9701
ab 4 St. €/St. **169,-**

Oberflächenholzdekore

Lichtgrau



Buche



Ahorn



Gestell **Alusilber** RAL 9006



Besuchersstuhl
Best.-Nr. 3034 6346
ab € **53,90**
Seite 82

① Abb. Platte Lichtgrau,
Gestell Alusilber RAL 9006,
Plattenstärke 25 mm
Best.-Nr. 4025 9709
€ **189,-**

Konferenz-, Besprechungs- und Mehrzwecktische

Oberflächenholzdekor Lichtgrau, Buche, Ahorn, Plattenstärke 25 mm, Gestellfarbe Alusilber RAL 9006, Tischhöhe 720 mm

Plattenform												
Breite x Tiefe mm	800x800	1200x600	1200x700	1200x800	1200x1200	1400x700	1400x800	1600x600	1600x700	1600x800	1800x800	2000x800
Gewicht kg	18	21	24	26	41	26	28	31	31	34	36	37
Gestell Farbe	Alusilber RAL 9006, Melamin Dekor											
Lichtgrau Best.-Nr.	4025 9676	4025 9679	4025 9682	4025 9685	4025 9709 ①	4025 9688	4025 9691	4025 9694	4025 9697	4025 9700 ②	4025 9703	4025 9706
Buche Best.-Nr.	4025 9677	4025 9680	-	4025 9686	4025 9710	4025 9689	4025 9692	-	-	4025 9701 ③	4025 9704	4025 9707
Ahorn Best.-Nr.	4025 9678	4025 9681	-	4025 9687	-	4025 9690	-	-	-	4025 9702 ④	4025 9705	4025 9708
€/St.	129,-	134,-	139,-	144,-	189,-	155,-	159,-	159,-	164,-	174,-	189,-	199,-
ab 4 St. €/St.	119,-	-	-	-	-	-	-	-	-	169,-	-	-

Ware zerlegt, einfache Montage

Konferenztisch DELTA RIO

Holzdekor Lichtgrau, Buche, Ahorn, Anthrazit, Weiß
 Plattenstärke 25 mm
 Gestellfarbe Alusilber, Weiß, Anthrazit

TOP!
 ab € **299,-**



① Abb.
 Lichtgrau/Alusilber
 RAL 9006
 Ø 1200 mm
 Best.-Nr. 4028 1517
 € 329,-

Besucherstühle
 finden Sie ab
 Seite 81

Konferenztisch DELTA RIO – das Allround Talent
 Ob als Konferenztisch, Besprechungstisch, Schreibtischerweiterung, Beistelltisch oder Cafeteriatisch, dieser Tisch wird Sie bei jedem Einsatzzweck überzeugen. Das Design lässt sich dank der Vielzahl an Oberflächendekoren und Gestellfarben ganz nach Ihrem Geschmack gestalten. Die Tische können Sie auch hervorragend mit den Büromöbelsystemen MULTI M und MULTI M pro kombinieren.

**TOP
 QUALITÄT**
**5
 JAHRE
 GARANTIE**

**modern, stabil
 & funktional**

Technische Daten

3-Schicht-Qualitätsspanplatte Emissionsklasse E1, strapazierfähige Melaminharzbeschichtung, blend- und reflexionsfrei, **Plattenstärke 25 mm**



stoßfester Umleimer
 Kunststoff,
 2 mm stark

Höhenausgleichsschrauben zum Ausgleich von Bodenunebenheiten, bis + 10 mm verstellbar

stabile Stahl-Rechteck-Füße mit besonders langlebiger Pulverbeschichtung in Alusilber RAL 9006, Weiß RAL 9016 oder Anthrazit RAL 7016

② Abb. Ahorn/Anthrazit
 RAL 7016, Ø 1000 mm
 Best.-Nr. 4028 1543
 € 299,-



③ Abb.
 Weiß/Alusilber
 Best.-Nr. 4028 1539
 € 369,-

Konferenztisch DELTA RIO

Platte 25 mm, Stahlgestell pulverbeschichtet, Gesamthöhe 735 mm

Durchmesser mm	1000					1200					1500					
	Gewicht kg					Gewicht kg					Gewicht kg					
	35					42					55					
Gestell	Platte	Lichtgrau	Buche	Ahorn	Anthrazit	Weiß	Lichtgrau	Buche	Ahorn	Anthrazit	Weiß	Lichtgrau	Buche	Ahorn	Anthrazit	Weiß
Alusilber RAL 9006	Best.-Nr.	4028 1505	4028 1507	4028 1509	4028 1511	4028 1515	4028 1517 ①	4028 1519	4028 1521	4028 1523	4028 1527	4028 1529	4028 1531	4028 1533	4028 1535	4028 1539 ③
Weiß RAL 9016	Best.-Nr.	4028 1506	4028 1508	4028 1510	4028 1512	4028 1516	4028 1518	4028 1520	4028 1522	4028 1524	4028 1528	-	-	-	-	-
Anthrazit RAL 7016	Best.-Nr.	4028 1541	4028 1542	4028 1543 ②	4028 1544	4028 1546	4028 1547	4028 1548	4028 1549	4028 1550	4028 1552	4028 1553	4028 1554	4028 1555	4028 1556	4028 1558
	€/St.	299,-					329,-					369,-				

Ware zerlegt, einfache Montage

Besprechungs- und Konferenztische MODUL

Gestellfarbe Alusilber, Weiß, Anthrazit
Holzdekor Lichtgrau, Buche, Ahorn, Weiß, Nuss, Plattenstärke 25 mm



TOP!
ab € **179,-**
B 700 x T 700 mm

TOP QUALITÄT
5
JAHRE GARANTIE

① Abb. Lichtgrau/Alusilber
Best.-Nr. 4026 7203
€ 349,-

Besuchersstuhl
Best.-Nr. 3022 5134
ab € 119,90
Seite 95

Oberflächenholzdekore

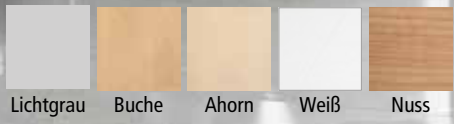

Gestell



Besprechungs- und Konferenztische MODUL

Ob als Besprechungstisch, Konferenztisch, Beistelltisch, in Wartebereichen oder in der Cafeteria, dieser Tisch macht überall eine gute Figur. Dank zwei verschiedener Gestellfarben und fünf verschiedenen Holzdekoren, die auch mit den Möbeln der Serie Multi M kombiniert werden können, passt dieser Tisch perfekt zu Ihnen. Der Tellerfuß aus Metall ist nicht nur elegant, sondern dank des hohen Eigengewichtes auch besonders standfest.

Technische Daten:

- + hochwertige 3-Schicht-Qualitätsspanplatten, Emissionsklasse E1, strapazierfähige Melaminharzbeschichtung in blend- und reflexionsfreier Ausführung, gemäß DIN 68765
- + Oberflächenholzdekore: Lichtgrau, Buche, Ahorn, Weiß und Nuss
- + Plattenstärke 25 mm
- + stabile Tellerfüße aus Metall, mit hochwertiger DESKIN Lackierung in Alusilber RAL 9006, Weiß RAL 9016 oder Anthrazit RAL 7016 für eine besonders lange Nutzungsdauer



⑤ Abb. Weiß/
Anthrazit

④ Abb. Nuss/
Weiß

② Abb. Buche/
Alusilber

Konferenztisch MODUL rund mit Tellerfuß, Plattenstärke 25 mm

Plattendurchmesser	mm	700	800	1000
Höhe	mm	720	735	735
Gewicht	kg	15	25	28

Gestell Alusilber RAL 9006

Platte Lichtgrau	Best.-Nr.	4027 5529	4027 5536	4026 7203 ①
Platte Buche	Best.-Nr.	4020 7875	4027 5537	4026 7205 ②
Platte Ahorn	Best.-Nr.	4021 2803	4027 5538 ③	4026 7204
Platte Weiß	Best.-Nr.	4027 8721	4027 5539	4026 7206
Platte Nuss	Best.-Nr.	–	4027 5540	4026 7207

Gestell Weiß RAL 9016

Platte Lichtgrau	Best.-Nr.	4029 5355	4029 5360	4029 5365
Platte Buche	Best.-Nr.	4029 5356	4029 5361	4029 5366
Platte Ahorn	Best.-Nr.	4029 5357	4029 5362	4029 5367
Platte Weiß	Best.-Nr.	4029 5358	4029 5363	4029 5368
Platte Nuss	Best.-Nr.	–	4029 5364 ④	4029 5369

Gestell Anthrazit RAL 7016

Platte Lichtgrau	Best.-Nr.	4020 7874	–	–
Platte Weiß	Best.-Nr.	4025 8566 ⑤	–	–
	€/St.	179,-	319,-	349,-

Ware zerlegt, einfache Montage



③ Abb. Ahorn/Alusilber
Best.-Nr. 4027 5538
€ 319,-

Club-Sessel
Best.-Nr. 5022 7115
ab € 199,90,-
Seite 140

Sitz-/Stehbesprechungstisch

elektromotorisch höhenverstellbar

von 640 – 1300 mm,
Breite 2000 mm

In der BEWEGUNG

liegt die KRAFT

Ein Tisch für jede Gelegenheit.

Lange Meetings im Sitzen oder kurzes Treffen im Stehen. Die Besprechungstische mit elektromotorischer Höhenverstellung sind jeder Herausforderung gewachsen. Auf Knopfdruck ändern Sie ganz komfortabel die Tischhöhe.

Doch nicht nur das: Ihr Kreislaufsystem wird durch diesen dynamischen Wechsel angeregt und somit auch Ihr Leistungspotenzial gesteigert.

inkl. ISP-Kollisionsschutz
für mehr Sicherheit bei der Höhenverstellung



Ihre Vorteile:

- individuelle Höhenverstellung ganz bequem per Knopfdruck
- optimale Ergonomie im Konferenzraum
- Aktivierung des Herz-, Kreislauf- und vegetativen Systems
- stärkt Ihren Rücken und vermeidet Haltungsmuster
- fördert das Wohlbefinden und sorgt für eine Leistungs- und Effizienzsteigerung



TOP!
ab € **799,-**

① Abb. Platte Lichtgrau
Ausführung BASIC
Gestell Alusilber
Best.-Nr. 4026 9944
ab €/St. 799,-

Oberflächenholzdekore

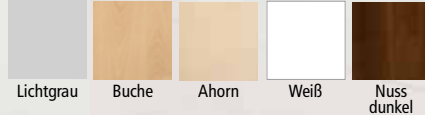

3-Schicht-Qualitätsspanplatte,

Emissionsklasse E1,
strapazierfähige
Melaminharzbeschichtung,
blend- und reflexionsfrei,
Plattenstärke 25 mm

Komfortabel:
Höhenverstellung
per Knopfdruck

stoßfester Umleimer
Kunststoff,
2 mm stark

inkl. **Bodenausgleichsschrauben**
zum Ausgleich von
Bodenunebenheiten

② Abb. Platte Nuss dunkel
Ausführung COMFORT
Gestell Alusilber
Best.-Nr. 4033 2167
ab €/St. 889,-

640-1300 mm

Tischgestell:
Ausführung
COMFORT



Technische Daten:

Ausführung	BASIC	COMFORT
Teleskop-Säule	1-stufig	2-stufig
Elektromotor	2x	2x
Softstart und -stopp Funktion	ja	ja
ISP-Kollisionsschutz	ja	ja
stufenlose Höhenverstellung mm	715 - 1205	640 - 1300
Belastung dynamisch	80 kg	80 kg
Hub-Geschwindigkeit	39 mm/s	39 mm/s
Motorgeräusch max.	55 dB	55 dB
Stromverbrauch Standby-Betrieb	0,2 W	0,2 W

Sitz-/Stehbesprechungstisch

Bootsformplatte B 2000 x T 800/1000/800 mm, Plattenstärke 25 mm

Ausführung	BASIC, Höhe 715-1205 mm	COMFORT, Höhe 640-1300 mm
Gestellfarbe	Alusilber RAL 9006	Alusilber RAL 9006 Schwarz/Chrom
Gesamtgewicht kg	57	58
Plattendekor	Best.-Nr.	Best.-Nr.
Lichtgrau	4026 9944 ①	4028 6989
Buche	4026 9945	4028 6990
Ahorn	4026 9946	4028 6991
Weiß	4028 6987	4028 6992
Nuss dunkel	4033 2166	4033 2167 ②
€/St.	799,-	889,-



③ Abb. Platte Weiß,
Gestell Schwarz/ Chrom
Best.-Nr. 4028 7002
ab €/St. 1.299,-

Besprechungs- und Konferenztische MODUL

Gestellfarbe Alusilber
Holzdekor Lichtgrau, Buche, Ahorn, Weiß, Nuss, Plattenstärke 25 mm



TOP QUALITÄT
5 JAHRE GARANTIE

② Konferenztisch oval,
Abb. Buche
Bestelnr. 4021 9091
€ 859,-

TOP!
ab € **389,-**
Bootsformtisch

Für jeden Anlass der RICHTIGE Tisch

Technische Daten

hochwertige **3-Schicht-Qualitäts-Spanplatten**, Emissionsklasse E1, strapazierfähige **Melaminharzbeschichtung** in blend- und reflexionsfreier Ausführung gemäß DIN 68765, **Plattenstärke 25 mm**

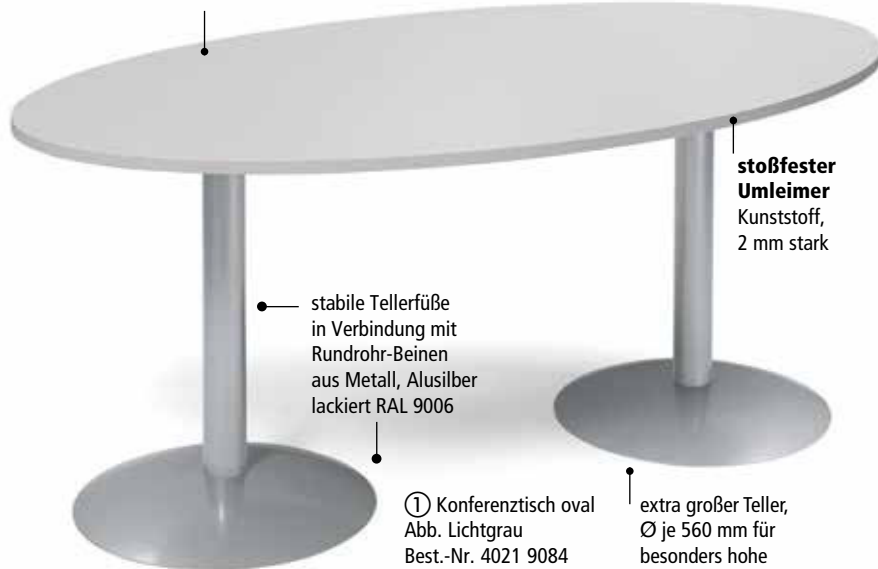

stoßfester Umleimer
Kunststoff,
2 mm stark

stabile Tellerfüße
in Verbindung mit
Rundrohr-Beinen
aus Metall, Alusilber
lackiert RAL 9006

① Konferenztisch oval
Abb. Lichtgrau
Best.-Nr. 4021 9084
€ 829,-

extra großer Teller,
Ø je 560 mm für
besonders hohe
Stanfestigkeit

Oberflächenholzdekore



Konferenztisch MODUL – oval mit Tellerfüßen

Gestell Alusilber RAL 9006
Plattenstärke 25 mm,
Tischhöhe 745 mm

Breite x Tiefe	mm	1800 x 1000	2200 x 1000
Gewicht	kg	52	58
Lichtgrau	Best.-Nr.	4021 9084 ①	4021 9089
Buche	Best.-Nr.	4021 9085	4021 9091 ②
Ahorn	Best.-Nr.	4021 9083	4021 9090
	€/St.	829,-	859,-

Ware zerlegt, einfache Montage

Bootsformtisch MODUL – mit Rundfüßen

und **Chrom-Applikationen**, Alusilber RAL 9006, inkl. Bodenausgleichsschrauben, Plattenstärke 25 mm, Tischhöhe 745 mm



Stilvoll schwebende Tischplatte
und edles Tischgestell mit
Chrom-Applikationen

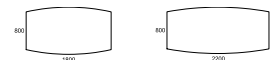

Breite x Tiefe	mm	1800 x 800/1000	2200 x 800/1000
Gewicht	kg	34	41
Holzdekor/Gestell			
Lichtgrau/Alusilber	Best.-Nr.	4027 3305	4027 3306
Buche/Alusilber	Best.-Nr.	4027 2881	4027 2885
Ahorn/Alusilber	Best.-Nr.	4027 2882 ③	4027 2886
Weiß/Alusilber	Best.-Nr.	4027 9304	4027 9305
	€/St.	389,-	429,-

Ware zerlegt, einfache Montage



③ Konferenztisch
Bootsform Abb. Ahorn
Best.-Nr. 4027 2882
€ 389,-

4-Fuß Klapptische

Gestell 4-Fuß, Gestellfarbe Lichtgrau, Alusilber
Holzdekor Lichtgrau, Buche, Ahorn
Plattenstärke 18 mm

STABIL & FLEXIBEL

Optimal für Schulungs- und Konferenzräume,
Mehrzweckhallen, Saal- und Großraumeinrichtungen



**TOP
QUALITÄT**
**5
JAHRE
GARANTIE**

③ Abb. Platte Ahorn,
Gestell Alusilber
RAL 9006
Best.-Nr. 4028 4197
€/St. 159,-



②

Technische Daten:

4-Fuß-Klappstisch mit Spezial-Klappmechanik

Bei Bedarf schnell aufgebaut. Und genauso schnell wieder abgebaut. Platzsparend stapelbar mit oberflächenschonenden Kunststoffpuffern. Mit diesem Tisch bleiben Sie immer flexibel. Das stabile Stahlrohrgestell und die Stahltraversen mit der hochwertigen DESKIN Pulverbeschichtung garantieren zudem eine besonders lange Nutzungsdauer.

stapelbar bis zu
max. 15 Tische



Klapp-
tischwagen
mit 500 kg
Tragkraft finden Sie
auf Seite 129



stabiles 4-Fuß-
Tischgestell
aus Stahl, mit
langlebiger DESKIN
Pulverbeschichtung

durchgängige
Metalltraversen für
höchste Stabilität der
Tischplatte

3-Schicht-Qualitätsspanplatte,
Emissionsklasse E1, strapazierfähige
Melaminharzbeschichtung,
blend- und reflexionsfrei,
Plattenstärke 18 mm



inkl. Bodenaus-
gleichsschrauben
zum Ausgleich von
Bodenebenen
bis + 20 mm

TOP!
ab € **159,-**

① Abb. Platte Lichtgrau,
Gestell Lichtgrau RAL 7035
Best.-Nr. 4028 4185
€/St. 219,-

Oberflächenholzdekore



Gestell



Tische bei gleichmäßig
verteilter Last bis
100 kg belastbar

Hochwertige und
leicht bedienbare
Klappmechanik

inkl. Stapelfüße
aus Kunststoff
für ein schonendes
Übereinanderstapeln
der Tische

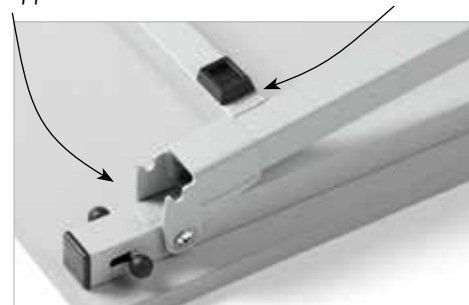

4-Fuß-Klappstisch mit Spezial-Klappmechanik

Plattenstärke 18 mm, inkl. Bodenausgleichsschrauben, Höhe 720 mm

Breite x Tiefe	mm	1200 x 600	1200 x 800	1400 x 700	1600 x 800	1800 x 800
Gewicht	kg	17	21	21	25	28
Platte/ Gestell						
Lichtgrau/ Lichtgrau RAL 7035	Best.-Nr.	4028 4182	4028 4183	4028 4184	4028 4185 ①	4028 4186 ②
Lichtgrau/ Alusilber RAL 9006	Best.-Nr.	4028 4187	4028 4188	40284 189	4028 4190	4028 4191
Buche/ Alusilber RAL 9006	Best.-Nr.	4028 4192	4028 4193	4028 4194	4028 4195	4028 4196
Ahorn/ Alusilber RAL 9006	Best.-Nr.	4028 4197 ③	4028 4198	4028 4199	4028 4200	4028 4201
	€/St.	159,-	179,-	189,-	219,-	259,-

Klapptische Modul

T-Fuß gerade, Gestell verchromt
 Holzdekor Lichtgrau, Buche, Ahorn, Weiß, Nuss dunkel
 Plattenstärke 25 mm



**TOP
 QUALITÄT**
**5
 JAHRE
 GARANTIE**

④ Abb. Lichtgrau
 B 1600 x T 800 mm
 T-Fuß gerade
 Best.-Nr. 4027 8903
 € 369,-

Oberflächenholzdekore

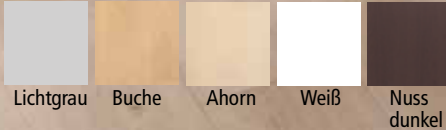

⑤ Abb. Nuss dunkel

Klapptische MODUL

Kurzfristig angesetzte Meetings?
 Spontane Raumänderungen?
 Diese MODUL Klapptische sind im
 Handumdrehen auf- und bei Bedarf
 auch wieder abgebaut. Bis zu 12 Tische
 können übereinandergestapelt werden.

Die dekorative Verchromung der
 Gestelle erfolgt besonders umwelt-
 schonend und bietet extra hohen
 Korrosionsschutz – dank des TriChrome
 Verfahrens.

③ Abb. weiß



② Abb. Ahorn

① Abb. Buche

Höhenausgleichsschrauben,
 Kunststoff zum Ausgleich
 von Bodenunebenheiten,
 +10 mm verstellbar

stapelbar bis
 zu 12 Tische

Zwei Metalltraversen zur
 Unterstützung – für maxi-
 male Stabilität der Tischplatte
 (ab B 1400 mm)

Stapelfüße
 aus bruchfreiem
 Kunststoff

Klapptische MODUL, T-Fuß gerade, verchromt, Höhe 720 mm

Tiefe	mm	700			800		
Breite	mm	1200	1400	1600	1800	1400	1600
Gewicht	kg	20	24	26	29	26	29
Lichtgrau	Best.-Nr.	4028 7008	4025 9726	4025 9730	4028 7013	4027 8898	4027 8903 ④
Buche	Best.-Nr.	4028 7009	4025 9727 ①	4025 9731	4028 7014	4027 8899	4027 8904
Ahorn	Best.-Nr.	4028 7010	4025 9728 ②	4025 9732	—	4027 8900	4027 8905
Weiß	Best.-Nr.	4028 7011	4025 9729 ③	4025 9733	—	4027 8901	4027 8906
Nuss dunkel	Best.-Nr.	—	—	—	—	—	4032 9901 ⑤
€/St.		289,-	339,-	359,-	369,-	349,-	369,-



Verkettung durch Griffschrauben
 und Bleche im Handumdrehen

Best.-Nr. 4025 0703 €VE 18,-



leichtgängiger und
 solider Klappmechanismus

Klapptische MODUL

T-Fuß gebogen Gestell verchromt
Holzdekor Lichtgrau, Buche, Ahorn, Weiß, Plattenstärke 25 mm

3-Schicht-Qualitätsspanplatte

Emissionsklasse E1, strapazierfähige Melaminharzbeschichtung, blend- und reflexionsfrei, Oberflächenholzdekor Lichtgrau, Buche, Ahorn, Weiß, Plattenstärke 25 mm



730 mm

Stapelfüße
Stapelhöhe der Tische 120 mm, bis max. 12 Tische stapelbar

Tischbeine
Stahl-Rundrohr verchromt

unter der Tischplatte zwei Metalltraversen für **optimale Stabilität** (ab B 1400 mm)

Klappmechanismus
solide und robust aus Metall

stoßfester Umleimer
Kunststoff, 2 mm stark

ab € **289,-**
T-Fuß gebogen



Höhenausgleichsschrauben, Kunststoff zum Ausgleich von Bodenunebenheiten, +10 mm verstellbar

FLEXIBEL und PLATZSPAREND

Besonders umweltschonende und dekorative Verchrommung mit extra hohem Korrosionsschutz – dank Trichrome®-Verfahren.

① Abb. Lichtgrau
B 1600 x T 700 mm
Best.-Nr. 4025 0699
€ 349,-



Mehrzweckstuhl
Best.-Nr. 4014 8914
ab € 53,90
Seite 81

② Abb. Buche
B 1600 x T 700 mm
Best.-Nr. 4025 0700
€ 349,-

Oberflächenholzdekore



Lichtgrau Buche Ahorn Weiß

TOP QUALITÄT
5 JAHRE GARANTIE

③ Abb. Ahorn
B 1600 x T 700 mm,
Best.-Nr. 4025 0701
€ 349,-



④ Abb. Weiß
B 1600 x T 700 mm
Best.-Nr. 4025 0702
€ 349,-

Klapptische MODUL T-Fuß gebogen, verchromt, Höhe 730 mm, Plattenstärke 25 mm

Tiefe	mm	700			800	
Breite	mm	1200	1400	1600	1400	1600
Gewicht	kg	19	32	36	32	36
Lichtgrau	Best.-Nr.	4028 4226	4025 0695	4025 0699 ①	4028 3294	4028 3298
Buche	Best.-Nr.	4028 4227	4025 0696	4025 0700 ②	4028 3295	4028 3299
Ahorn	Best.-Nr.	4028 4228	4025 0697	4025 0701 ③	4028 3296	4028 3300
Weiß	Best.-Nr.	4028 4229	4025 0698	4025 0702 ④	4028 3297	4028 3301
	€/St.	289,-	319,-	349,-	329,-	359,-

TOP
QUALITÄT
5
JAHRE
GARANTIE

Oberflächenholzdekore



T-Fuß, Gestell Alusilber
Holzdekor Lichtgrau, Buche, Ahorn, Weiß
Plattenstärke 25 mm



③ Abb. Ahorn
Best.-Nr. 4021 9126
€/St. 299,-

stapelbar
bis zu 10 Tische

Klapptischwagen

- Ladefläche Länge 1400 x B 800 mm, MDF-Platte, Oberfläche Buchedekor
- 2 Lenk- und 2 Bockrollen, thermoplastisches Gummi, Ø 200 mm
- Gesamtmaße H 1015 x B 800 x L 1495 mm, Ladehöhe 295 mm
- Gewicht 37,5 kg



Ladefläche L x B mm	Best.-Nr.	€/St.
1400 x 800	4027 5279	399,-

Tragkraft
500 kg



Klappmechanismus aus Metall
solide und robust

① Abb. Lichtgrau
Best.-Nr. 4021 9124
€/St. 299,-

stabile Tischbeine Stahl-Rundrohr
mit langlebiger **Desklin Pulverbeschichtung**
Alusilber RAL 9006

3-Schicht-Qualitätsspanplatte,
Emissionsklasse E1, strapazierfähige
Melaminharzbeschichtung, blend- und
reflexionsfrei, Oberflächenholzdekor
Lichtgrau, Buche, Ahorn, Weiß,
Plattenstärke 25 mm

stoßfester Umleimer
Kunststoff,
2 mm stark



TOP!
ab € **269,-**
Tisch Weiß, B 1400 x T 800 mm

Höhenausgleichsschrauben,
Kunststoff zum Ausgleich von
Bodenunebenheiten,
+10 mm verstellbar



Klapptische T-Fuß geschwungen, Gestell pulverbeschichtet
Alusilber RAL 9006, Platte 25 mm, Höhe 720 mm, Tiefe 800 mm

Breite	mm	1400	1600	1800
Gewicht	kg	29	32	33
Lichtgrau	Best.-Nr.	4021 9121	4021 9124 ①	4021 9127
Buche	Best.-Nr.	4021 9122	4021 9125 ②	4021 9128
Ahorn	Best.-Nr.	4021 9123	4021 9126 ③	4021 9129
Weiß	Best.-Nr.	4027 8837	4027 8838	4027 8839
	€/St.	269,-	299,-	319,-

Durchgehende Metalltraverse für maximale Stabilität

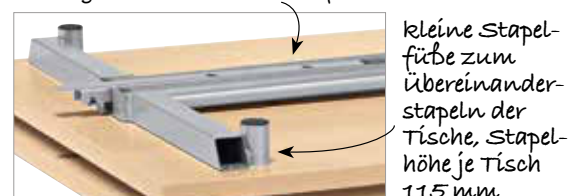

kleine Stapelfläche zum übereinanderstapeln der Tische, Stapelhöhe je Tisch 115 mm

Klapptische

T-Fuß gerade, Gestell verchromt
Plattenstärke 18 mm zzgl. Randaufdoppelung,
Holzdekor Lichtgrau, Buche, Weiß

Qualitätsgeprüft
für Ihre Sicherheit



Randaufdoppelung aus Buche Massivholz

Gestell hochglanzverchromt

TOP QUALITÄT
5 JAHRE GARANTIE

Besucherstuhl
Best.-Nr.
3033 3652
ab € 139,-
Seite 105

②
Abb. Platte Buche,
Best.-Nr. 4028 3473
€/St. 379,-

TOP!
379,-
ab €

Technische Daten:

3-Schicht-Qualitätsspanplatte nach DIN 68765, Emissionsklasse E1, strapazierfähige Melaminharzbeschichtung, blend- und reflexionsfrei, Oberflächenholzdekor Lichtgrau, Buche und Weiß
Plattenstärke 18 mm

Made in Germany



stapelbar bis zu max. 15 Tische

Oberflächenholzdekore



Lichtgrau Buche Weiß
Weitere Dekore und Maße auf Anfrage erhältlich.

①
Abb. Platte Lichtgrau,
Best.-Nr. 4028 3476
€/St. 459,-

Klapptische

Die Platte dieser Klapptische ist äußerst stabil und stoßfest. Dank der Randaufdoppelung aus hochwertigem Buche-Massivholz. Optimal geeignet für Schulungs- und Konferenzräume, Mehrzweckhallen, Saal- und Großraumeinrichtungen. Plattenstärke 18 mm, Randaufdoppelung aus Buche-Massivholz, Gestell verchromt, Höhe 738 mm

Breite x Tiefe	mm	1200 x 700	1400 x 700	1500 x 800	1600 x 700
Gewicht	kg	24	27	31	31
Lichtgrau	Best.-Nr.	4028 3472	4028 3474	4028 3476	① 4028 9432
Buche	Best.-Nr.	4028 3473	② 4028 3475	4028 3477	4028 9433
Weiß	Best.-Nr.	4028 9425	4028 9431	-	-
	€/St.	379,-	399,-	459,-	459,-

OPTIMAL

für Schulungs- und Konferenzräume,
Mehrzweckhallen, Saal- und Großraumeinrichtungen.

Tische bei gleichmäßig verteilter Last bis zu 150 kg belastbar

Doppel-T-Fuß mit edler **Hochglanz-Verchromung** aus standfestem Rundstahlrohr Ø 25 mm

abriebfeste Kunststoffbodengleiter für einen sicheren Stand

inkl. 2 Metalltraversen unter der Tischplatte für maximale Stabilität

hochwertiger und leicht bedienbarer Schnappverschluss aus Metall, Made in Germany

Stapelfüße aus bruchfestem Kunststoff mit rutschhemmender Auflage

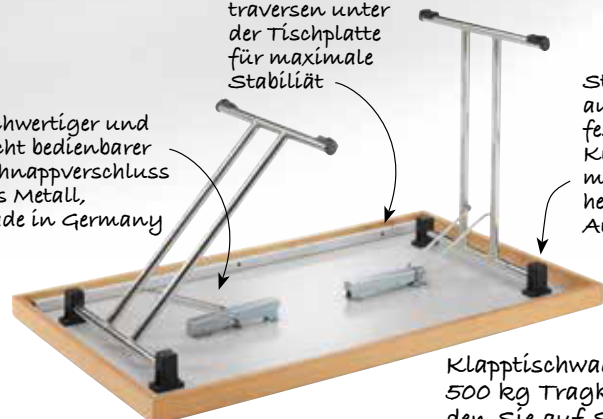

Klapptischwagen mit 500 kg Tragkraft finden Sie auf Seite 129.

- + die optimale Lösung für häufig wechselnde Standorte der Tische
- + dank der 4 feststellbaren Rollen lässt sich der Tisch schnell und leicht an den gewünschten Platz schieben
- + die Tischplatte ist durch die hochwertige Klappmechanik ganz einfach bedienbar, so kann der Tisch äußerst platzsparend untergebracht werden, wenn er gerade nicht benötigt wird

mit Rollen, T-Fuß gebogen, Gestell hellgrau oder verchromt
Holzdekor Lichtgrau, Buche, Ahorn, Weiß,
Plattenstärke 25 mm

- + die Beine erhalten Sie wahlweise in hellgrau, pulverbeschichtet oder in verchromter Ausführung
- + die melaminharzbeschichtete kratzunempfindliche Tischplatte, Stärke 25 mm ist in drei Maßen und den Dekoren Lichtgrau, Buche, Ahorn und Weiß erhältlich

+ die Tische sind auch hervorragend mit dem Büromöbelprogramm MULTI M im Dekor kombinierbar

TOP!

ab € **479,-**

Klapptisch MODUL



Besucherschwinger
Abb. schwarz
Best.-Nr. 3022 0296
ab € **94,90**
Seite 84

**TOP
QUALITÄT**
**5
JAHRE
GARANTIE**

①
Abb. Lichtgrau/verchromt
B 1600 x T 800 mm
Best.-Nr. 4026 9821
€ **549,-**



⑤ Abb. Ahorn/hellgrau
Best.-Nr. 4027 8847
B 1400 x T 800 mm

499,-

Rollen
feststellbar

hochwertige
Klappmechanik



Zubehör

Verkettung leicht gemacht



zum Verbinden der Tischplatte
Griffschrauben sind im Handumdrehen montiert, das Verbindungsblech hält die Tischplatten sicher zusammen. VE= 2 Bleche, 4 Griffschrauben

Best.-Nr. 4025 0703 €/VE **18,-**

Oberflächenholzdekore



Lichtgrau Buche Ahorn Weiß

Klapptisch Modul mit Rollen, Gestell pulverbeschichtet, hellgrau, Tischhöhe 720 mm, Tiefe 800 mm

Breite mm	1200	1400	1600
Gewicht kg	35	39	44
Lichtgrau Best.-Nr.	4027 8840	4027 8841	4027 8842
Buche Best.-Nr.	4027 8843	4027 8844	4027 8845
Ahorn Best.-Nr.	4027 8846	4027 8847 ⑤	4027 8848
Weiß Best.-Nr.	4028 9437	4028 9438	4028 9439
€/St.	479,-	499,-	519,-

Ware zerlegt, einfache Montage

Klapptisch Modul mit Rollen, Gestell verchromt, Tischhöhe 720 mm, Tiefe 800 mm

Breite mm	1200	1400	1600
Gewicht kg	35	39	44
Lichtgrau Best.-Nr.	4026 9815	4026 9818	4026 9821 ①
Buche Best.-Nr.	4026 9816	4026 9819	4026 9822 ②
Ahorn Best.-Nr.	4026 9817	4026 9820	4026 9823 ③
Weiß Best.-Nr.	4028 9434	4028 9435	4028 9436 ④
€/St.	499,-	529,-	549,-

REPRÄSENTATIV und FLEXIBEL

MIAMI / MIAMI PLUS

Trennwand-System

Stellwand MIAMI PLUS

Funktionelle Stellwand mit effektivem Schallschutz, geprüft nach DIN EN ISO 354.

Die extra dick gepolsterte Stellwand bietet sehr hohen akustischen Schutz und vielfältige Einsatzmöglichkeiten. Z.B. zum Abschirmen von Arbeitsplätzen, damit die Mitarbeiter ruhig und konzentriert arbeiten können oder als Raumteiler für erhöhte Diskretion.

Dank der vielen verschiedenen Winkelstellungen passt sich die Stellwand ganz Ihren Bedürfnissen an.



Stellwand MIAMI PLUS - Stoffbespannt

schallabsorbierend nach DIN EN ISO 354, inkl. Stellfüße mit Bodenausgleichsschrauben (bei linearem Aufbau der Stellwände bitte Tellerfüße mitbestellen), inkl. Verkettungsmaterial, H 1600 x T 40 mm

Breite mm	Gewicht kg	Farbe	blau	grau	€/St.
810	14,5	Best.-Nr.	4028 0018	4028 0019 ①	549,-
1210	21,0	Best.-Nr.	4028 0022	4028 0023 ②	649,-

Stellwand MIAMI PLUS - Stoffbespannt / Klaracrylglas

schallabsorbierend nach DIN EN ISO 354, inkl. Stellfüße mit Bodenausgleichsschrauben (bei linearem Aufbau der Stellwände bitte Tellerfüße mitbestellen), inkl. Verkettungsmaterial, Klaracrylglas H 585 mm, Stoffbespanntes Element H 1015 mm, Gesamtmaße H 1600 x T 40 mm

Breite mm	Gewicht kg	Farbe	blau	grau	€/St.
810	12,0	Best.-Nr.	4028 0026	4028 0027 ③	589,-
1210	17,0	Best.-Nr.	4028 0030	4028 0031	789,-

Tischtrennwand MIAMI

für optimalen Sicht- und Akustikschutz, inkl. Verkettungsmaterial, H 350 x T 22 mm, (Metallklemmen zur Befestigung der Wände an der Tischplatte bitte separat bestellen)

Ausführung	Breite 800 mm			Breite 1200 mm			Breite 1600 mm		
	Best.-Nr.	Gew. kg	€/St.	Best.-Nr.	€/St.	Gew. kg	Best.-Nr.	Gew. kg	€/St.
Melamindekor Lichtgrau	4027 2415	4,3	139,-	4027 2416	169,-	6,3	4027 2417	8,2	189,-
Stoff blau, schallabsorbierend	4027 2418	3,1	189,-	4027 2419	249,-	4,5	4027 2420	5,9	269,-
Stoff grau, schallabsorbierend	4027 2421 ④	3,1	189,-	4027 2422 ⑤	249,-	4,5	4027 2423	5,9	269,-

Zubehör für Stellwände MIAMI UND MIAMI PLUS



Tellerfuß

- benötigt bei linearem Aufbau der Stellwände
- Metall, alusilber
- inkl. Montagematerial

Best.-Nr. 4027 2426 ⑦
€/St. 44,90



Kleiderhaken

- optimal für die platzsparende Aufhängung Ihrer Jacken
- Metall, schwarz zum Einhängen in die Stellwände

Best.-Nr. 4027 2427
€/St. 13,90

Zubehör für Tischtrennwand MIAMI



Tischklemmen

- Metall, zur Befestigung am Ende der Tischtrennwände

für Tischplattenstärke	Best.-Nr.	€/St.
10-28 mm	4027 2424	27,90
20-38 mm	4027 2425 ⑥	27,90

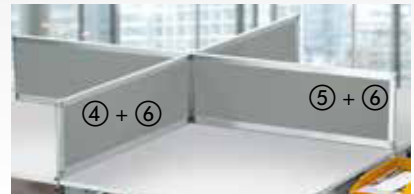

Stoff



blau grau



Sehr hohe Schallabsorption

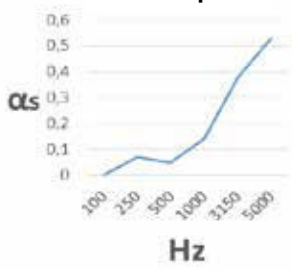

Diese WÄNDE setzen dem Lärm ein ENDE!

Technische Daten:

Stellwand Miami Plus T 40 mm / **Tischtrennwand Miami** T 22 mm:

- umlaufender Aluminiumrahmen, silber eloxiert
- 22 / 40 mm Materialstärke, bestehend aus 10 mm starken 3-Schicht-Qualitätsspanplatten

und beidseitig 15 mm starken schallabsorbierenden Fasern, mit Stoff bespannt

- inkl. Stellfuß mit Bodenausgleichsschrauben zum Ausgleich von Bodenunebenheiten
- inkl. Verkettungsmaterial für viele verschiedene Winkelstellungen

TOP QUALITÄT

5 JAHRE GARANTIE

Tisch- und Stellwandssystem

Mit umlaufenden Rahmen, silber eloxiert in Ral 9006 grausilber.

Die Tisch- und Stellwände sorgen für Sicht- und Schallschutz zwischen Arbeitsbereichen und optimieren die Arbeitsbedingungen. Stellwände in verschiedenen Höhen erhältlich. Tischtrennwände zur einfachen werkzeuglosen Montage am Schreibtisch, als Tischaufsatzelement mit Stellfüßen H 387 mm oder als höhere Variante H 600 mm, welches auf der Rückseite des Tisches montiert wird und so den Blick auf Kabel unterhalb der Tischplatte versperrt. Die Trennwände haben eine Materialstärke von 30 mm sind nach DIN ISO 354 zertifiziert und für alle gängigen Schreibtischmaße verfügbar. Wählen Sie zwischen 5 Trendfarben.

Made in Germany



blau hellblau grau beige schwarz

Stellwände

Stellwände lassen sich in verschiedenen Winkelstellungen ohne Werkzeug montieren. Stellfüße nicht im Lieferumfang enthalten.

Stellwand mit Akustikfunktion

Höhe 1400 mm, Stellfüße bitte separat bestellen.

Farbe	Best.-Nr.	Gewicht	€/St.	Best.-Nr.	Gewicht	€/St.
Breite 800 mm				Breite 1200 mm		
		kg			kg	
blau	4033 1809 ①	6,1	549,-	4033 1819	9,2	749,-
hellblau	4033 1810	6,1	549,-	4033 1820 ②	9,2	749,-
grau	4033 1811	6,1	549,-	4033 1821	9,2	749,-
beige	4033 1812	6,1	549,-	4033 1822	9,2	749,-
schwarz	4033 1813	6,1	549,-	4033 1823	9,2	749,-

Stellwand mit Akustikfunktion

Höhe 1600 mm, Stellfüße bitte separat bestellen.

Farbe	Best.-Nr.	Gewicht	€/St.	Best.-Nr.	Gewicht	€/St.
Breite 800 mm				Breite 1200 mm		
		kg			kg	
blau	4033 1824	7	599,-	4033 1834	10,5	799,-
hellblau	4033 1825	7	599,-	4033 1835	10,5	799,-
grau	4033 1826	7	599,-	4033 1836	10,5	799,-
beige	4033 1827	7	599,-	4033 1837 ③	10,5	799,-
schwarz	4033 1828	7	599,-	4033 1838	10,5	799,-

① Stellwand Best.-Nr. 4033 1809 € 549,-

② Stellwand Best.-Nr. 4033 1820 € 749,-



Akustik-Elemente schallabsorbierend

③

Sicht- und Schallschutz

KONZENTRIERTES ARBEITEN

④ Tischtrennwand Best.-Nr. 4033 1729 € 279,-

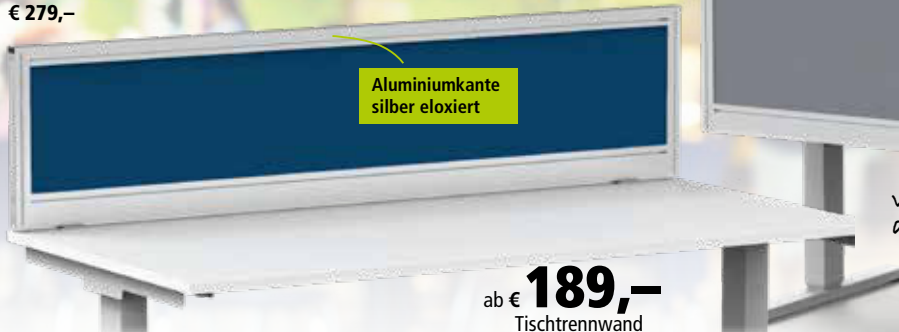

ab € 189,- Tischtrennwand

verdeckt perfekt alle Kabel

⑤ Tischtrennwand an der Platte Best.-Nr. 4033 1761 € 349,-

Tischtrennwand zur Auf Tischmontage, Höhe 387 mm

Bitte separat bestellen: Befestigungsklemmen für Tischtrennwand H 387 mm (VE= 2St.) Best.-Nr. 4033 1944 €/VE 84,90

Breite 800 mm				Breite 1200 mm				Breite 1400 mm				Breite 1600 mm				Breite 2000 mm			
Farbe	Best.-Nr.	Gewicht	€/St.	Best.-Nr.	Gewicht	€/St.	Best.-Nr.	Gewicht	€/St.	Best.-Nr.	Gewicht	€/St.	Best.-Nr.	Gewicht	€/St.	Best.-Nr.	Gewicht	€/St.	
		kg			kg			kg			kg			kg			kg		
blau	4033 1714	1,7	189,-	4033 1719	2,5	239,-	4033 1724	2,9	269,-	4033 1729 ④	3,3	279,-	4033 1739	4,1	439,-				
hellblau	4033 1715	1,7	189,-	4033 1720	2,5	239,-	4033 1725	2,9	269,-	4033 1730	3,3	279,-	4033 1740	4,1	439,-				
grau	4033 1716	1,7	189,-	4033 1721	2,5	239,-	4033 1726	2,9	269,-	4033 1731	3,3	279,-	4033 1741	4,1	439,-				
beige	4033 1717	1,7	189,-	4033 1722	2,5	239,-	4033 1727	2,9	269,-	4033 1732	3,3	279,-	4033 1742	4,1	439,-				
schwarz	4033 1718	1,7	189,-	4033 1723	2,5	239,-	4033 1728	2,9	269,-	4033 1733	3,3	279,-	4033 1743	4,1	439,-				

Tischtrennwand zur Montage an der Platte, Höhe 600 mm

Bitte separat bestellen: Befestigungsklemmen für Tischtrennwand H 600 mm (VE= 2 St.) Best.-Nr. 4033 1945 €/VE 94,90

Breite 800 mm				Breite 1200 mm				Breite 1400 mm				Breite 1600 mm				Breite 2000 mm			
Farbe	Best.-Nr.	Gewicht	€/St.	Best.-Nr.	Gewicht	€/St.	Best.-Nr.	Gewicht	€/St.	Best.-Nr.	Gewicht	€/St.	Best.-Nr.	Gewicht	€/St.	Best.-Nr.	Gewicht	€/St.	
		kg			kg			kg			kg			kg			kg		
blau	4033 1744	2,4	229,-	4033 1749	3,6	299,-	4033 1754	4,2	329,-	4033 1759	4,8	349,-	4033 1769	6	549,-				
hellblau	4033 1745	2,4	229,-	4033 1750	3,6	299,-	4033 1755	4,2	329,-	4033 1760	4,8	349,-	4033 1770	6	549,-				
grau	4033 1746	2,4	229,-	4033 1751	3,6	299,-	4033 1756	4,2	329,-	4033 1761 ⑤	4,8	349,-	4033 1771	6	549,-				
beige	4033 1747	2,4	229,-	4033 1752	3,6	299,-	4033 1757	4,2	329,-	4033 1762	4,8	349,-	4033 1772	6	549,-				
schwarz	4033 1748	2,4	229,-	4033 1753	3,6	299,-	4033 1758	4,2	329,-	4033 1763	4,8	349,-	4033 1773	6	549,-				

Weitere Farben auf Anfrage

Trennwandsystem Sienna

Sicht- und Schallschutz



Tisch- und Stellwand- system SIENNA

Made in Germany

Die Tisch- und Stellwände sorgen für Sicht- und Schallschutz zwischen Arbeitsbereichen und schaffen optimale Arbeitsbedingungen. Die schallabsorbierenden Elemente haben ein geringes Gewicht und lassen sich werkzeugfrei montieren, so dass auf geänderte Anforderungen ohne hohen Kosten- und Zeitaufwand reagiert werden kann. Wände aus 100 % PET Fasern, schwer entflammbar nach ÖKO Standard zertifiziert. Schallabsorbierend nach DIN 354. Plattenstärke 25 mm, in 5 Farben erhältlich.

Hohe Stabilität durch umlaufende ABS Kante



ab € **369,-**
Stellwand

TOP QUALITÄT
3
JAHRE GARANTIE

Stellwände

Stellwände lassen sich in verschiedenen Winkelstellungen ohne Werkzeug montieren. Stellfüße nicht im Lieferumfang enthalten.



stabiler Standfuß aus Stahlblech

Stellwand mit Akustikfunktion

Höhe 1600 mm, Stellfüße bitte separat bestellen.
Gewicht Breite 900 / 1200 mm: 5,9 / 7,9 kg

Farbe	B 900 mm			B 1200 mm		
	Best.-Nr.	€/St.	ab 2 St. ab 5 St.	Best.-Nr.	€/St.	ab 2 St. ab 5 St.
grau	4029 3547	399,-	379,- 369,-	4029 3555	529,-	499,- 469,-
hellgrau	4029 3548	399,-	379,- 369,-	4029 3556	529,-	499,- 469,-
anthrazit	4033 1544	399,-	379,- 369,-	4033 1546	529,-	499,- 469,-
grün	4029 3549	469,-	449,- 419,-	4029 3557	619,-	589,- 559,-
blau	4029 3550	469,-	449,- 419,-	4029 3558	619,-	589,- 559,-

Stellwand mit Akustikfunktion

Höhe 1800 mm, Stellfüße bitte separat bestellen.
Gewicht Breite 900 / 1200 mm: 6,7 / 8,9 kg

Farbe	B 900 mm			B 1200 mm		
	Best.-Nr.	€/St.	ab 2 St. ab 5 St.	Best.-Nr.	€/St.	ab 2 St. ab 5 St.
grau	4029 3551	449,-	429,- 399,-	4029 3559	569,-	549,- 499,-
hellgrau	4029 3552	449,-	429,- 399,-	4029 3560	569,-	549,- 499,-
anthrazit	4033 1545	449,-	429,- 399,-	4033 1547	569,-	549,- 499,-
grün	4029 3553	529,-	499,- 469,-	4029 3561	669,-	649,- 599,-
blau	4029 3554	529,-	499,- 469,-	4029 3562	669,-	649,- 599,-

Zubehör Stellfuß:

2 Stellfüße werden bei freistehendem Element benötigt.
Best.-Nr. 4029 3687
€/St. **49,90**

Bei Verkettung ist pro Anbauelement nur 1 Stellfuß notwendig

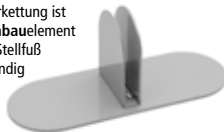

Zubehör:

Die Wände können mit Verbindungsmaterial linear oder in verschiedenen Winkeln beliebig gestellt werden.

Linear-Verbinder:

Best.-Nr. 4029 4152 €/St. **15,90**

T-Verbinder:

Best.-Nr. 4029 4153 €/St. **19,90**

Eckverbinder:

Best.-Nr. 4029 4154 €/St. **17,90**

Cross-Verbinder:

Best.-Nr. 4029 4155 €/St. **21,90**

Faltbare Tischtrennwände

Werkzeugloser Aufbau passend für alle gängigen Schreibtischmaße. Schienen aus eloxiertem Aluminium. Plattenstärke 19 mm.



grau hellgrau anthrazit

Tischtrennwand faltbar, schallabsorbierend, Höhe 500 mm

Flügel Anzahl	Farbe	Breite mm	Best.-Nr.	Gewicht kg	ab 2 St.	
					€/St.	€/St.
4	grau	1600	4032 9775	4,1	309,-	299,-
4	hellgrau	1600	4032 9776	4,1	309,-	299,-
4	anthrazit	1600	4033 1570	4,1	309,-	299,-
5	grau	2000	4032 9777	5,1	379,-	369,-
5	hellgrau	2000	4032 9778	5,1	379,-	369,-
5	anthrazit	2000	4033 1571	5,1	379,-	369,-
6	grau	2400	4032 9779	5,1	429,-	399,-
6	hellgrau	2400	4032 9780	5,1	429,-	399,-
6	anthrazit	2400	4033 1572	5,1	429,-	399,-

TOP QUALITÄT
3
JAHRE GARANTIE



faltbare Tischtrennwand, einfach aufzustellen, mit praktischer Kabeldurchführung



beidseitig mit Stoff bezogen

MODERN & DISKRET

Das Trennwandsystem Naples schafft Freiräume und setzt ihrer Kreativität keine Grenzen. Die Wände sind beidseitig mit Stoff bezogen, so dass Sie diese als Raumteiler frei in den Raum stellen können. Optional können Sie die Trennwände mit einem Schallschutzvlies ausrüsten, welches den Schall absorbiert und Oasen der Ruhe schafft. Überzeugend in Optik und Funktion.

Qualitätsmerkmale:

- + als attraktiver Raumteiler oder optional zur Schallabsorption
- + hochwertige Edelstahlfüße für sicheren Stand
- + umlaufender Aluminiumrahmen in weiß, Stoff schwer entflammbar gemäß DIN 4102
- + zahlreiche Farben und Motive machen diese Wände so besonders
- + zerlegte Lieferung, einfache Montage
- + lieferbar in 2 Breiten:
B 940 oder 1600 x T 390 x H 1740 mm

	anthrazit PANTONE 431 C		beige PANTONE 481 C
---	-------------------------------	---	---------------------------

TOP QUALITÄT
2 JAHRE GARANTIE

Stellwand Naples

beidseitig mit Stoff bezogen

	940 mm	1600 mm
Breite	940 mm	1600 mm
Gewicht	9,5 kg	11,5 kg
Farbe / Design	Best.-Nr.	Best.-Nr.
anthrazit	4028 9010	4028 9024
beige	4028 9014	4028 9028
Gräser	4028 9016 ①	4028 9030 ②
Sand	4028 9017	4028 9031
Betonoptik	4028 9018	4028 9036
Rostoptik	4028 9019	4028 9032
Holzoptik	4028 9020	4028 9033
dunkelgrau marmoriert	4028 9021	4028 9034
Papieroptik	4028 9022	4028 9035
	€/St. 399,-	499,-

Mehrpreis

Schallschutzvlies	4028 9037	4028 9038
schallabsorbierend		
€/St.	159,-	169,-

 Schallschutz:
Ultraleichte
Montage in
weniger als
5 Minuten.

① Abb. Gräser
Breite 940 mm
Best.-Nr. 4028 9016
€ 399,-

② Abb. Gräser
Breite 1600 mm
Best.-Nr. 4028 9030
€ 499,-

ab € **399,-**
Breite 940 mm



Tischtrennwände SIENNA

Werkzeugloser Aufbau auf fast allen handelsüblichen Schreibtischen Linien-, Eck-, T- und Kreuzverbinder aus gebürstetem Edelstahl sorgen für größtmögliche Flexibilität und Stabilität. Stellfüße oder Tischklemme bitte separat bestellen.



grau hellgrau anthrazit grün blau



Zubehör

Tischstellfuß:
Bestelnr. 4029 3688
€/st. 33,90



Zubehör

Tischklemme:
Bestelnr. 4029 3686
€/st. 34,90



Tischtrennwand schallabsorbierend, Höhe 500 mm

Farbe	Best.-Nr.	Gewicht	ab 2 St.		Best.-Nr.	Gewicht	ab 2 St.	
		kg	€/St.	€/St.		kg	€/St.	€/St.
Breite 800 mm					Breite 1200 mm			
grau	4029 3563	1,7	169,-	149,-	4029 3567	2,5	199,-	189,-
hellgrau	4029 3564	1,7	169,-	149,-	4029 3568	2,5	199,-	189,-
anthrazit	4033 1548	1,7	169,-	149,-	4033 1549	2,5	199,-	189,-
grün	4029 3565	1,7	189,-	179,-	4029 3569	2,5	229,-	219,-
blau	4029 3566	1,7	189,-	179,-	4029 3570	2,5	229,-	219,-

Farbe	Best.-Nr.	Gewicht	ab 2 St.		Best.-Nr.	Gewicht	ab 2 St.	
		kg	€/St.	€/St.		kg	€/St.	€/St.
Breite 1600 mm					Breite 2000 mm			
grau	4029 3571	3,3	239,-	229,-	4029 3579	4,1	279,-	269,-
hellgrau	4029 3572	3,3	239,-	229,-	4029 3580	4,1	279,-	269,-
anthrazit	4033 1550	3,3	239,-	229,-	4033 1552	4,1	279,-	269,-
grün	4029 3573	3,3	279,-	269,-	4029 3581	4,1	339,-	329,-
blau	4029 3574	3,3	279,-	269,-	4029 3582	4,1	339,-	329,-

Tischtrennwand schallabsorbierend, Höhe 600 mm

Farbe	Best.-Nr.	Gewicht	ab 2 St.		Best.-Nr.	Gewicht	ab 2 St.	
		kg	€/St.	€/St.		kg	€/St.	€/St.
Breite 800 mm					Breite 1200 mm			
grau	4029 3583	2	179,-	169,-	4029 3591	3	229,-	219,-
hellgrau	4029 3584	2	179,-	169,-	4029 3592	3	229,-	219,-
anthrazit	4033 1553	2	179,-	169,-	4033 1554	3	229,-	219,-
grün	4029 3585	2	209,-	199,-	4029 3593	3	269,-	259,-
blau	4029 3586	2	209,-	199,-	4029 3594	3	269,-	259,-

Farbe	Best.-Nr.	Gewicht	ab 2 St.		Best.-Nr.	Gewicht	ab 2 St.	
		kg	€/St.	€/St.		kg	€/St.	€/St.
Breite 1600 mm					Breite 2000 mm			
grau	4029 3599	4	289,-	279,-	4029 3607	5	339,-	329,-
hellgrau	4029 3600	4	289,-	279,-	4029 3608	5	339,-	329,-
anthrazit	4033 1555	4	289,-	279,-	4033 1556	5	339,-	329,-
grün	4029 3601	4	329,-	319,-	4029 3609	5	399,-	389,-
blau	4029 3602	4	329,-	319,-	4029 3610	5	399,-	389,-

Trennwandsystem Luna

Sicht- und Schallschutz

Tisch- und Stellwandsystem

Die Tisch- und Stellwände sorgen für Sicht- und Schallschutz zwischen Arbeitsbereichen und optimieren die Arbeitsbedingungen. Stellwände in verschiedenen Höhen erhältlich. Tischtrennwände zur einfachen werkzeuglosen Montage am Schreibtisch, als Tischaufsatzelement mit Stellfüßen H 387 mm, oder als höhere Variante, welches auf der Rückseite des Tisches montiert wird und so den Blick auf Kabel unterhalb der Tischplatte versperrt. Die Trennwände sind nach DIN ISO 354 zertifiziert und für alle gängigen Schreibtischmaße verfügbar.

Wählen Sie zwischen 5 Trendfarben. Weitere Abmessungen im online shop

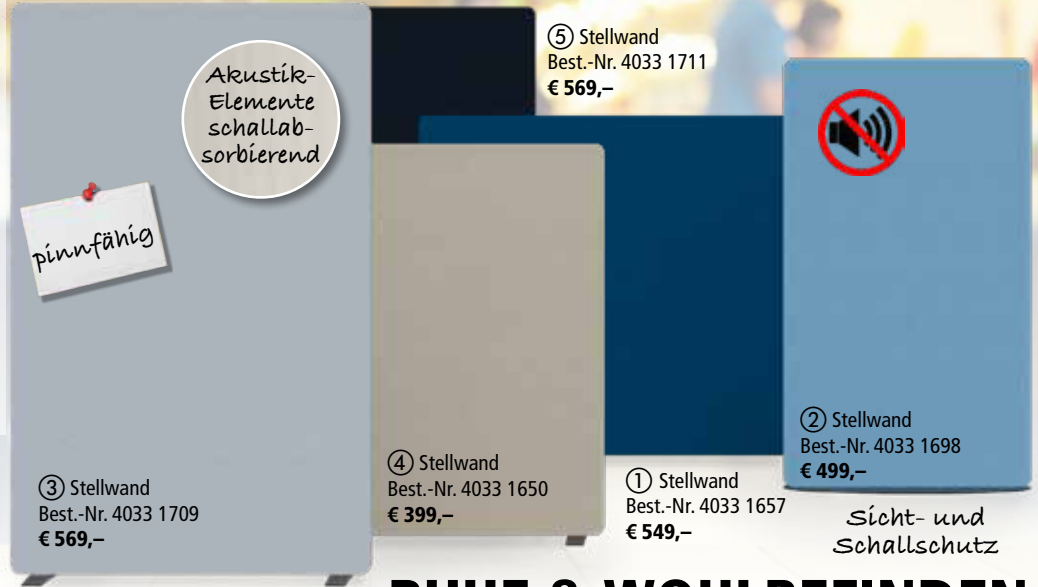

Stellwände

Stellwände lassen sich in verschiedenen Winkelstellungen ohne Werkzeug montieren. Stellfüße nicht im Lieferumfang enthalten.

Made in Germany

Stellwand mit Akustikfunktion

Höhe 1150 mm, Stellfüße bitte separat bestellen.

Farbe	Best.-Nr.	Gewicht	€/St.	Best.-Nr.	Gewicht	€/St.
Breite 800 mm				Breite 1200 mm		
		kg			kg	
blau	4033 1647	5,3	399,-	4033 1657 ①	7,9	549,-
hellblau	4033 1648	5,3	399,-	4033 1658	7,9	549,-
grau	4033 1649	5,3	399,-	4033 1659	7,9	549,-
beige	4033 1650 ④	5,3	399,-	4033 1660	7,9	549,-
schwarz	4033 1651	5,3	399,-	4033 1661	7,9	549,-

Zubehör:

Stellfuß für Stellwände (VE= 1 St.)
Best.-Nr. 4033 1712 € /St. **43,90**

Stellfuß mobil mit Rollen (VE=1 St.)
Best.-Nr. 4033 1713 € /St. **129,-**

elegantes Design durch abgerundete Ecken

RUHE & WOHLBEFINDEN AM ARBEITSPLATZ

Stellwand mit Akustikfunktion

Höhe 1600 mm, Stellfüße bitte separat bestellen.

Farbe	Best.-Nr.	Gewicht	€/St.	Best.-Nr.	Gewicht	€/St.
Breite 800 mm				Breite 1150 mm		
		kg			kg	
blau	4033 1697	7	499,-	4033 1707	11,6	569,-
hellblau	4033 1698 ②	7	499,-	4033 1708	11,6	569,-
grau	4033 1699	7	499,-	4033 1709 ③	11,6	569,-
beige	4033 1700	7	499,-	4033 1710	11,6	569,-
schwarz	4033 1701	7	499,-	4033 1711 ⑤	11,6	569,-

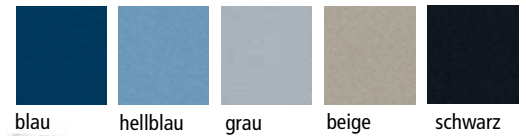

⑥ Tischtrennwand
Best.-Nr. 4033 1603
€ **229,90**

TOP QUALITÄT
5 JAHRE GARANTIE

⑦ Tischtrennwand an der Platte
Best.-Nr. 4033 1644
€ **449,90**

verdeckt perfekt alle Kabel

Tischtrennwand zur Auf Tischmontage, Höhe 387 mm

Bitte separat bestellen: Befestigungsklemmen für Tischtrennwand H 387 mm (VE= 2 St.) Best.-Nr. 4033 1947 € /VE **89,90**

Breite 800 mm			Breite 1200 mm			Breite 1400 mm			Breite 1600 mm			Breite 2000 mm			
Farbe	Best.-Nr.	Gewicht	€/St.	Best.-Nr.	Gewicht	€/St.	Best.-Nr.	Gewicht	€/St.	Best.-Nr.	Gewicht	€/St.	Best.-Nr.	Gewicht	€/St.
		kg			kg			kg			kg			kg	
blau	4033 1587	1,7	182,90	4033 1592	2,6	209,90	4033 1597	3	219,90	4033 1602 ⑥	3,4	229,90	4033 1612	4,3	399,-
hellblau	4033 1588	1,7	182,90	4033 1593	2,6	209,90	4033 1598	3	219,90	4033 1603	3,4	229,90	4033 1613	4,3	399,-
grau	4033 1589	1,7	182,90	4033 1594	2,6	209,90	4033 1599	3	219,90	4033 1604	3,4	229,90	4033 1614	4,3	399,-
beige	4033 1590	1,7	182,90	4033 1595	2,6	209,90	4033 1600	3	219,90	4033 1605	3,4	229,90	4033 1615	4,3	399,-
schwarz	4033 1591	1,7	182,90	4033 1596	2,6	209,90	4033 1601	3	219,90	4033 1606	3,4	229,90	4033 1616	4,3	399,-

Tischtrennwand zur Montage an der Platte, Höhe 600 mm

Bitte separat bestellen: Befestigungsklemmen für Tischtrennwand H 600 mm (VE= 2 St.) Best.-Nr. 4033 1948 € /VE **114,90**

Breite 800 mm			Breite 1200 mm			Breite 1400 mm			Breite 1600 mm			Breite 2000 mm			
Farbe	Best.-Nr.	Gewicht	€/St.	Best.-Nr.	Gewicht	€/St.	Best.-Nr.	Gewicht	€/St.	Best.-Nr.	Gewicht	€/St.	Best.-Nr.	Gewicht	€/St.
		kg			kg			kg			kg			kg	
blau	4033 1617	2,7	214,90	4033 1622	4	259,90	4033 1627	4,6	269,90	4033 1632	5,3	279,90	4033 1642	6,6	449,90
hellblau	403 31618	2,7	214,90	4033 1623	4	259,90	4033 1628	4,6	269,90	4033 1633	5,3	279,90	4033 1643	6,6	449,90
grau	4033 1619	2,7	214,90	4033 1624	4	259,90	4033 1629	4,6	269,90	4033 1634	5,3	279,90	4033 1644 ⑦	6,6	449,90
beige	4033 1620	2,7	214,90	4033 1625	4	259,90	4033 1630	4,6	269,90	4033 1635	5,3	279,90	4033 1645	6,6	449,90
schwarz	4033 1621	2,7	214,90	4033 1626	4	259,90	4033 1631	4,6	269,90	4033 1636	5,3	279,90	4033 1646	6,6	449,90



Abb. Ahorn

HERZLICH WILLKOMMEN!

Diese klassische Theke aus der MULTI M Serie bietet Diskretion auf ganzer Linie und ein zeitloses Design.

Die praktischen Aufsätze schaffen zusätzlichen Stauraum. Serienmäßige Knieraumblenden schützen vor ungewollten Einblicken. Durch das intelligente Kabelmanagement, bestehend aus 2 Kabeldurchlässen je Tischplatte und den vertikalen Kabelführungen, lassen sich alle Kabel unauffällig im Hintergrund verstauen.

Material/Konstruktion:

- + Gestell Stahlrohr verschweißt
- + Tischplatten und Thekenaufsätze 25 mm stark, aus 3-Schichten-Qualitätsspanplatten der Emissionsklasse E1 mit einer abriebfesten Melaminharzbeschichtung in blend- und reflexionsfreier Ausführung, gemäß DIN 68765
- + gerundete Ecken und Kanten
- + vertikaler Kabelkanal
- + Kabelausslässe in der Tischplatte
- + Höhenausgleichsschrauben

Schreibtische Basic Höhe 740 mm,

Platte 25 mm stark mit 2 Kabeldurchlässen, C-Fuß-Gestell inkl. Knieraumblende und vertikalem Kabelkanal.

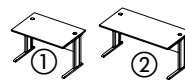

Plattenform	rechteckig	
	rechteckig	rechteckig
Breite	mm 1200	1600
Tiefe	mm 800	800
Gewicht	kg 33	39

Platte	Gestell	Best.-Nr.	1015 8951	1015 8950
Lichtgrau	Anthrazit	Best.-Nr.	1027 5430	1027 5431
Buche	Alusilber	Best.-Nr.	1015 6523	1015 6522
Ahorn	Alusilber	Best.-Nr.	1021 2814	1021 2815
Weiß	Anthrazit	Best.-Nr.	1025 8468	1025 8467
		€/St.	299,-	319,-

▲ SET!

wie Abb. bestehend aus:
 1 Schreibtisch 1600 x 800 inkl. Thekenaufsatz
 1 Schreibtisch 1200 x 800 inkl. Thekenaufsatz
 1 Thekenmittelteil inkl. Stützfuß 800 x 800 mm
 Gesamtmaße: B 2400 x T 2000 x H 1090 mm, Gewicht 170 kg.

Lichtgrau	Best.-Nr. 5020 8198
Buche	Best.-Nr. 5020 8196
Ahorn	Best.-Nr. 5021 2811
Weiß	Best.-Nr. 5025 8562

€ **1.149,-**

Thekenaufsatz

Etagenhöhe je 150 mm, Höhe 345 x Tiefe 350 mm

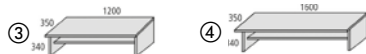

Breite	mm	1200	1600
Gewicht	kg	16	20
Lichtgrau	Best.-Nr.	5020 7892	5020 7889
Buche	Best.-Nr.	5020 7893	5020 7890
Ahorn	Best.-Nr.	5021 2807	5021 2806
Weiß	Best.-Nr.	5025 8564	5025 8563
€/St.		109,-	119,-

Thekenmittelteil komplett inklusive Aufsatz rund, Verkettungsplatte 800/800/90°, Sichtschutz, Fuß Ø 60 mm, Höhe 1090 x Breite 800 x Tiefe 800 mm

Lichtgrau	Best.-Nr.	5020 7901	€/St. 389,-
Buche	Best.-Nr.	5020 8193	€/St. 389,-
Ahorn	Best.-Nr.	5021 2808	€/St. 389,-
Weiß	Best.-Nr.	5025 8565	€/St. 389,-



Zweite Ebene offen

Höhe 255 x Breite 1600 x Tiefe 290 mm, Gewicht 10 kg

Lichtgrau	Best.-Nr.	5020 7871	€/St. 129,-
Buche	Best.-Nr.	5020 7872	€/St. 129,-
Ahorn	Best.-Nr.	5021 2809	€/St. 129,-



Abb. Buche

Rollbare Theke PEARL und LITTLE PEARL

Holzdekor/Hochglanz

MOBIL UND ELEGANT

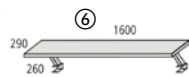
Theke LITTLE PEARL

ab € **1.799,-**

Breite 1060 mm



③ Theke LITTLE PEARL
Abb. Grau
Hochglanz

Theke PEARL und LITTLE PEARL

Ob als stationäre Empfangstheke oder mobiler Info-counter - mit den PEARL Theken gestalten Sie Ihren Empfangsbereich einladend und modern.

Die Front ist in drei Abschnitte gegliedert, die durch Fugen unterteilt werden. Farblich können Sie dabei

zwischen klassischem Holzdekor oder edlen Hochglanz Fronten wählen. Das Thekentop ist aus Glas und auf der Rückseite mit einem hochwertigen Lack in weiß beschichtet. Die Innenseite der Theke ist ebenfalls im Dekor weiß und bietet je nach Ausführung einen hochwertigen Arbeitsplatz (PEARL) oder Ablageflächen für Infomaterial (LITTLE PEARL).

Theke PEARL

Holzdekor	Best.-Nr.	Hochglanzdekor	Best.-Nr.
Lichtgrau	5028 8172	① Rot Hochglanz	5028 8181
Buche	5028 8174	Hellblau Hochglanz	5028 8182
Ahorn	5028 8173	Dunkelblau Hochglanz	5028 8183
Weiß	5028 8175	Hellgrau Hochglanz	5028 8184
Anthrazit	5028 8176	Grau Hochglanz	5028 8185
Eiche hell	5028 8178	Weiß Hochglanz	5028 8187
Eiche dunkel	5028 8179		
Eiche gekalkt	5028 8180		
€/St.	3.599,-	€/St.	3.999,-

Technische Daten:

- Grundkorpus in Dekor weiß
- Topplatte aus Glas, weiß lackiert
- 25 mm starke Tischplatte mit 2 Metall-Kabeldurchlässen,
- Plattentiefe 750 mm, inkl. Ablagemöglichkeit für Ordner
- Front- und Seitenpaneele in Holzdekor oder Hochglanz
- Breite 2400 x Höhe 1120 x Tiefe 1050 mm
- Gewicht 214 kg

mobile Theke LITTLE PEARL

Holzdekor	Best.-Nr.	Hochglanzdekor	Best.-Nr.
Lichtgrau	5028 8140	Rot Hochglanz	5028 8149
Buche	5028 8141	Hellblau Hochglanz	5028 8150
Ahorn	5028 8142	Dunkelblau Hochglanz	5028 8151
Weiß	5028 8143	Hellgrau Hochglanz	5028 8152
Anthrazit	5028 8144	Grau Hochglanz	5028 8153
Eiche hell	5028 8146	Weiß Hochglanz	5028 8155
Eiche dunkel	5028 8147		
Eiche gekalkt	5028 8148		
€/St.	1.799,-	€/St.	1.999,-

Technische Daten:

- Grundkorpus in Dekor weiß
- ② Topplatte aus Glas, weiß lackiert
- Front- und Seitenpaneele in Holzdekor oder Hochglanz
- ③ inkl. 4 Lenkrollen, davon 2 mit Feststeller
- Breite 1060 x Höhe 1130 x Tiefe 505 mm
- Gewicht 104 kg

Holzdekor

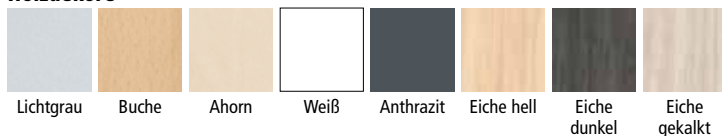

Hochglanzdekor

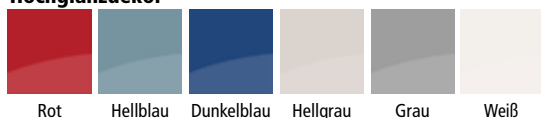

TOP QUALITÄT
5 JAHRE GARANTIE



① Theke PEARL
Abb. Holzdekor
Lichtgrau



② Theke LITTLE PEARL
Abb. Rot Hochglanz

Holzdekor



Der erste EINDRUCK zählt!

TOP!
ab € **349,-**
Thekenelement



Vorteile:

- + klare Linienführung in zeitlosem Design
- + eine Vielzahl an Einzelsegmenten ermöglicht eine Endlos-Bauweise
- + **Dekore kombinierbar mit MULTI M und EVO**
- + Nutzen Sie Ihren Platz optimal aus, **individuelle Sonderbreiten** gegen 30% Aufpreis



Thekenelemente

Grundelement im Dekor weiß, wahlweise in 5 Dekoren, Front inkl. Bodenausgleichsschrauben, 25 mm starke Tischplatte, Tiefe 780 mm.

Stützfuß bitte separat bestellen!

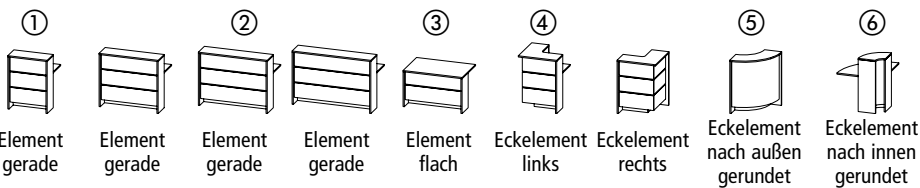

	1	2	3	4	5	6	7	8	9
Breite	mm 800	1200	1400	1600	1200	780	780	780	780
Höhe	mm 1085	1085	1085	1085	735	1085	1085	1085	1085
Kabeldurchlässe	St. 2	2	2	2	-	-	-	-	-
Gewicht	kg 38	50	56	62	41	54	54	32	32
Lichtgrau	Best.-Nr. 5025 7926	5025 7933	5025 7940	5025 7947	5025 7954	5028 0235	5028 0245	-	-
Buche	Best.-Nr. 5025 7924	5025 7931	5025 7938	5025 7945	5025 7952	5028 0233	5028 0243	-	-
Ahorn	Best.-Nr. 5025 7923	5025 7930	5025 7937	5025 7944	5025 7951	5028 0232	5028 0242	-	-
Nuss	Best.-Nr. 5025 7925	5025 7932	5025 7939	5025 7946	5025 7953	5028 0234	5028 0244	-	-
Anthrazit	Best.-Nr. 5027 7749	5027 7751	5027 7752	5027 7753	5027 7754	5028 0236	5028 0246	-	-
Weiß	Best.-Nr. -	-	-	-	-	-	-	5025 7958	5025 7959
	€/St. 349,-	359,-	369,-	419,-	379,-	599,-	599,-	399,-	429,-

Kabelkanal

bietet optimalen Stauraum für Kabel und Steckdosen, beidseitig abklappbar, Metall pulverbeschichtet Weiß RAL 9016, inkl. Kabelzugentlastung, Höhe 50 mm, Tiefe 145 mm

Für Breite	mm 800	1200	1400	1600
Best.-Nr.	5028 8924	5028 8926	5028 8927	5028 8928
€/St.	49,-	52,-	56,-	59,-

LED Beleuchtung weiß

inkl. Trafo und 5 m Strom - Zuleitung, Strip selbstklebend, alle 10 cm kürzbar, Gewicht 1,2 kg.

Best.-Nr. 5025 9719 €/St. **139,-**

Stützfuß

Ø 60 mm, Metall weiß pulverbeschichtet 

Bitte beachten: Anzahl der Stützfüße = Anzahl der Thekenelemente + 1

Stützfuß (1 St.) Best.-Nr. 5025 7961 €/St. **39,90**

TOP QUALITÄT
5 JAHRE GARANTIE

Ein glänzender **EMPFANG** Elegant, bequem und einladend zum Verweilen



⑤ Abb. Sessel, Echtleder, schwarz Best.-Nr. 5021 0844 ab € 329,-

Exklusivpolsterung mit hochwertigem Bezugsmaterial aus echtem Leder bezogen

TOP!
ab € **199,90**
Club-Sessel

⑥ Abb. Sofa, Echtleder, schwarz Best.-Nr. 5021 2893 € 549,-

⑦ Beistelltisch XITTA Best.-Nr. 5029 2213 € 249,-



④ Abb. Sofa, Kunstleder, beige Best.-Nr. 5022 7276 € 379,-

Exklusivpolsterung mit Profi-Bezugsmaterial aus hochwertigem Kunstleder



③ Abb. Sofa, Kunstleder, dunkelblau Best.-Nr. 5022 7275 € 379,-

pflegeleicht und abwaschbar



② Abb. Sessel, Kunstleder, dunkelblau Best.-Nr. 5022 7116 ab € 199,90



① Abb. Sessel, Kunstleder, schwarz Best.-Nr. 5022 7115 ab € 199,90



Elegante Sitzmöbel für den Wartebereich

mit unzähligen Einsatzmöglichkeiten und bestem Sitzkomfort. Ob als einladendes Möbel für Ihren Empfangsbereich oder als Konferenzsessel, dank der verschiedenen Farben kann diese Sitzmöbelserie an nahezu jedem Ort perfekt eingesetzt werden. Ein klassisch, elegantes und komfortables

Sofa oder eingemütlicher Sessel für viele Einsatzbereiche.

Aus massiver Holzkonstruktion mit bequemer Schaumstoffpolsterung, wahlweise mit **hochwertigem Kunstleder** oder **mit edlem Echtleder** (Rückseite pflegeleichtes Kunstleder) bezogen.

Club-Sofa + Club-Sessel Bezug Kunstleder

Bezug Kunstleder			
Farbe	schwarz	dunkelblau	beige
Ausführung	Best.-Nr.	Best.-Nr.	Best.-Nr.
Sessel	5022 7115 ①	5022 7116 ②	5022 7117
€/St.	229,-	229,-	229,-
ab 4 St. €/St.	199,90	199,90	199,90
Sofa	5022 7274	5022 7275 ③	5022 7276 ④
€/St.	379,-	379,-	379,-

Club-Sofa + Club-Sessel Echtleder (außen Kunstleder)

Innenbezug Echtleder	
Farbe	schwarz
Ausführung	Best.-Nr.
Sessel	5021 0844 ⑤
€/St.	349,-
ab 4 St. €/St.	329,-
Sofa	5021 2893 ⑥
€/St.	549,-

TOP QUALITÄT
3
JAHRE GARANTIE

⑦ Glastisch XITTA

Platte aus transparentem ESG-Sicherheitsglas, hochwertiges verchromtes Gestell. Höhe 400 mm, Ø 820 mm, Gewicht 9 kg.

Best.-Nr. 5029 2213 €/St. 249,-

Maße:	Sessel	Sofa
Gesamthöhe	770 mm	770 mm
Gesamtbreite	690 mm	1290 mm
Gesamttiefe	630 mm	630 mm
Sitzhöhe	455 mm	470 mm
Sitzbreite	480 mm	1010 mm
Sitztiefe	490 mm	495 mm
Gewicht	18 kg	34 kg

Stilvolle Sitzgarnitur mit RUNDUM-WOHLFÜHL-KOMFORT

ab € **329,-**
Sessel Kunstleder



① ab 329,-
Best.-Nr. 5027 5298

② ab 569,-
Best.-Nr. 5027 5302

**TOP
QUALITÄT**
**3
JAHRE
GARANTIE**

Ein exklusives, stilvolles Sitzmöbel für den perfekten Empfang!

Die Empfangsmöbel Zürich bieten besonders hohen Sitzkomfort durch Nosagfederung und hochwertigem Qualitätsschaum auf einem massiven Holzrahmen. **Sowohl das für den Profi-Einsatz perfekt geeignete Kaiman Kunstleder als auch der Stoff und der Echtleder-Bezug** garantieren eine lange Nutzungsdauer und eine perfekte Optik.

Qualitätsmerkmale:

- + perfekte **Polsterung** bietet besonders hohen Sitzkomfort
- + Profi-Bezug aus **Kaiman Kunstleder oder hochwertigem Stoffbezug** garantieren eine lange Nutzungsdauer und eine perfekte Optik
- + 40 mm Schaumstoff mit zusätzlichem Watte-Fließ auf Nosagfederung bietet den perfekten Sitzkomfort
- + stabile Füße aus Edelstahl gebürstet betonen die Wertigkeit

Empfangsmöbel ZÜRICH



Bezug	Kunstleder	Stoff
Farbe	schwarz	anthrazit
Sessel ZÜRICH		
Best.-Nr.	5027 5298 ①	5028 1439 ③
€/St.	329,-	419,-
ab 2 St. €/St.	329,-	-
Sofa ZÜRICH		
Best.-Nr.	5027 5302 ②	5028 1440 ④
€/St.	599,-	619,-
ab 2 St. €/St.	569,-	-



⑤ **Glastisch XABI**
Best.-Nr. 5027 9191
€ 74,90

⑥ **Glastisch XENIA**
Best.-Nr. 5027 9190
€ 74,90

Maße:	Sessel	Sofa
Gesamthöhe	700 mm	700 mm
Gesamtbreite	700 mm	1250 mm
Gesamttiefe	700 mm	700 mm
Sitzhöhe	420 mm	420 mm
Gewicht	29 kg	36 kg

⑤ **Glastisch XABI**
Platte aus transparentem ESG-Sicherheitsglas. Gestell verchromt. HxBxT 450 x 550 x 550 mm. Gewicht 5 kg.
Best.-Nr. 5027 9191 €/St. **74,90**

⑥ **Glastisch XENIA**
Platte aus ESG-Sicherheitsglas. Gestell verchromt. HxBxT 450 x 500 x 500 mm. Gewicht 5 kg.
Best.-Nr. 5027 9190 €/St. **74,90**

DER IDEALE EMPFANG

② Best.-Nr.
5028 5378
€ 849,-

Empfangsmöbel AREZZO

Stilvoll und komfortabel, als Sessel oder Sofa fügt sich diese Sitzgarnitur in jeden Empfangsbereich ein. Ob **hochwertiges Kunstleder** oder **anschmiegsames Leder**, die **feinste Verarbeitung** machen diese Empfangsmöbel **garantiert zum repräsentativen Hingucker**.



Kunstleder schwarz
Echtleder schwarz

ab € **499,-**
Sessel

**TOP
QUALITÄT**
**5
JAHRE
GARANTIE**

Maße:	Sessel	2-Sitzer	3-Sitzer
Gesamthöhe	870 mm	870 mm	870 mm
Gesamtbreite	800 mm	1350 mm	1820 mm
Gesamtiefe	830 mm	830 mm	830 mm
Sitzhöhe	460 mm	460 mm	460 mm
Sitzbreite	540 mm	1090 mm	1535 mm
Sitztiefe	530 mm	530 mm	530 mm
Gewicht	36 kg	49 kg	57 kg

① Best.-Nr.
5028 5377
€ 499,-



④ Best.-Nr. 5028 1455
€ 2.249,-



③ Best.-Nr. 5028 1453
€ 1.099,-



	Sessel	2-Sitzer	3-Sitzer
Kunstleder Best.-Nr. 5028 5377	①	5028 5378 ②	5028 5379
€/St.	499,-	849,-	1.299,-
Echtleder Best.-Nr. 5028 1453	③	5028 1454	5028 1455 ④
€/St.	1.099,-	1.499,-	2.249,-



⑥ Best.-Nr. 5029 3271
€ 269,-



⑤ Best.-Nr.
5029 3270
€ 259,-

ab € **259,-**
Beistelltisch OAK



⑧ Best.-Nr. 5029 3281
€ 279,-



⑦ Best.-Nr.
5029 3276
€ 319,-

④ - ⑥ Beistelltische OAK

Bieten Ablagemöglichkeiten für Zeitschriften und Getränke. Das elegante Design mit Tischbeinen aus massiver Eiche schafft in jedem Raum ein harmonisches Ambiente. Platte in pflegeleichtem Melamindekor.

Plattenform	Rund	Rund	Rund	Rund	Freiform	Freiform
Durchmesser	650 mm	650 mm	800 mm	800 mm	650 mm	650 mm
Höhe	460 mm	630 mm	460 mm	630 mm	460 mm	630 mm
Lichtgrau	5029 3268	5029 3271 ⑥	5029 3274	5029 3277	5029 3280	5029 3283
Anthrazit	5029 3269	5029 3272	5029 3275	5029 3278	5029 3281 ⑧	5029 3284
Weiß	5029 3270 ⑤	5029 3273	5029 3276 ⑦	5029 3279	5029 3282	5029 3285
€/St.	259,-	269,-	319,-	339,-	279,-	299,-



optimale Haltung durch ergonomisch geformte Sitzschale

ab € **269,-**
Designsessel Cesar DV

Höchster Sitzkomfort durch das qualitativ hochwertige Softpolster und die großzügige Sitzfläche.

Die rundliche, stylische Formgebung und das reduzierte Design fügen sich harmonisch in jeden Raum ein.

Qualitätsmerkmale:

- Stilvoll & bequem – Die DESKIN Polsterung des charmannten Sessels im zeitlosen Design sorgt für einen außergewöhnlich guten Komfort
- für eine optimale Haltung sorgt die ergonomisch geformte Sitzschale
- stabiler Stand durch hochwertiges, verchromtes Gestell

① Abb. CESAR DV
Stoff grau
Best.-Nr. 5033 0365
ab € **269,-**



Designsessel CESAR DV

Stoff	Basic AC
Farbe	grau
Best.-Nr.	5033 0365①
€/St.	279,-
ab 2 St. €/St.	269,-

Maße:	CESAR DV
Gesamthöhe	900 mm
Gesamtbreite	690 mm
Gesamttiefe	750 mm
Sitzhöhe	420 mm
Sitzbreite	470 mm
Sitztiefe	500 mm
Gewicht	15 kg

Extra lange Nutzungsdauer durch hochbelastbaren Bezugsstoff: 100% Polyester, 25.000 Scheuertouren



Mit diesen Tischen ist Ihnen ein glänzender Auftritt sicher!

Qualitätsmerkmale:

- + hochwertiges verchromtes oder Holz hochglanz weiß lackiertes Gestell
- + ESG-Sicherheitsglas
- + viele Varianten und Anwendungsmöglichkeiten

Der Glanzpunkt für Ihren Empfang

Viele unterschiedliche Stellmöglichkeiten



ab € **109,-**
Beistelltisch TRE II

④ Abb.
Beistelltisch TRE II
Best.-Nr. 5029 4093
ab € **109,-**

⑥ Abb. 3er
Glastischsatz
XENIA TRI
Best.-Nr.
5028 7272
€ **249,-**

④ **Beistelltisch TRE II**
Platte aus transparentem DELTA-V ESG-Sicherheitsglas. Gestell Holz hochglanz weiß lackiert. Höhe 500 x Breite 400 x Tiefe 350 mm. Gewicht 9 kg.

Best.-Nr.	5029 4093
€/St.	109,-

⑥ 3er Glastischsatz XENIA TRI

Tischplatten aus transparentem DELTA-V ESG-Sicherheitsglas. Hochwertige verchromte Gestelle.

Maße:

H 550 x B 500 x T 500 mm, Gewicht 7,4 kg

H 50 x B 430 x T 430 mm, Gewicht 5,9 kg

H 450 x B 360 x T 360 mm, Gewicht 4,4 kg

Best.-Nr. 5028 7272	€/St. 249,-
---------------------	--------------------



Garderobenständer



hohe Kapazität
16 Haken

TOP!
ab € **59,90**
Best.-Nr. 5024 9662

INKLUSIVE
Taschenhaken

sehr stabil:
Garderobenständer
aus Metall

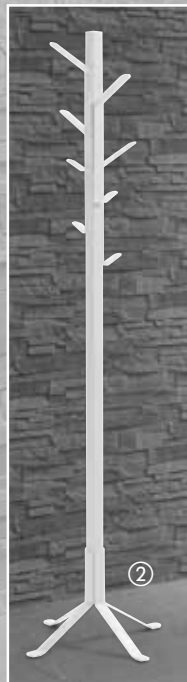

②

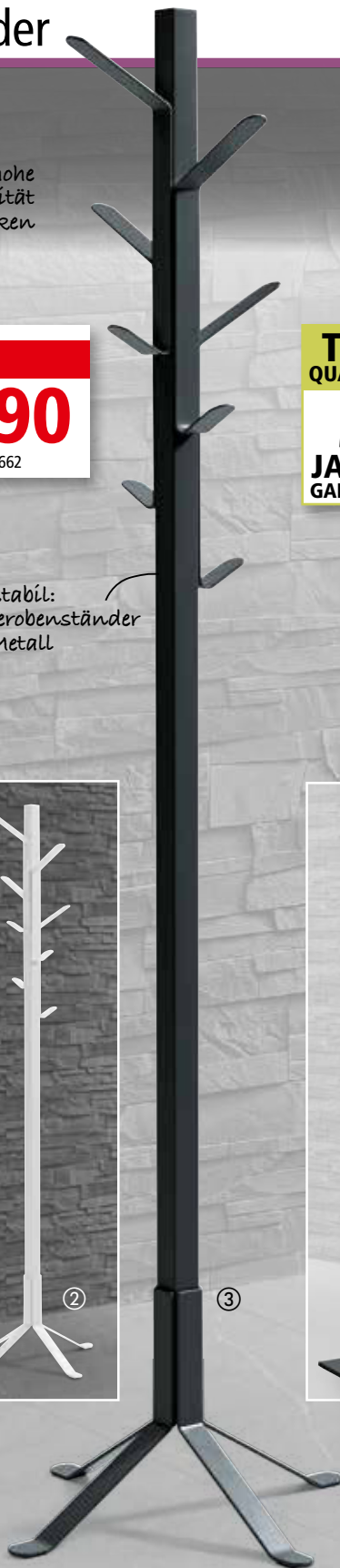

③



⑤



④

Garderobenständer JOLLY

- + 8 große und 4 kleine Haken, sowie 4 Haken für Taschen
- + Schirmständer und Abtropfschale aus Kunststoff
- + stabiler Standfuß aus Kunststoff
- + Farbe grau
- + H 1680 mm, Standfuß Ø 400 mm
- + Gewicht 3,2 kg

Best.-Nr. 5024 9662 ① €/St. **64,90**
ab 4 St. €/St. **59,90**

Garderobenständer PARRITA

- + 8 Hut-/ Mantelhaken
- + extra stabil: Säule und Fuß aus Metall, pulverbeschichtet
- + standfest dank 4-Fuß-Gestell
- + H 1800 x B 500 x T 500 mm
- + Gewicht 7,4 kg

Farbe	Best.-Nr.
weiß	5027 8875 ②
schwarz	5027 8876 ③
€/St.	74,90
ab 4 St. €/St.	69,90

Zubehör Kleiderbügel



⑥



⑦

Gebürstetes Edelstahl, Haken drehbar, B 464 mm. VE = 2 Stück

Best.-Nr. 5023 9867 ⑥ €/VE **47,90**

Verchromt, B 430 mm. VE = 5 Stück, Gewicht 1,5 kg

Best.-Nr. 5023 9857 ⑦ €/VE **29,90**

Garderobenständer PARRITA PLUS

- + 6 Hut-/ Mantelhaken, 1 Kleiderstange
- + Metall, pulverbeschichtet in weiß oder schwarz
- + inkl. Schirmständer und Abtropfschale
- + extra großer Fuß für hohe Standfestigkeit
- + H 1650 x B 560 x D 280 mm
- + Gewicht 11,7 kg

Farbe	Best.-Nr.
weiß	5027 8877 ④
schwarz	5027 8878 ⑤
€/St.	139,-

*schmales
Edel-Design:
satinierter Stahl*

Garderobenständer FUNCTION

- + schlicht und edel, passt in jedes Ambiente
- + satinierter Stahl
- + 8 Kleiderhaken
- + Höhe 1720 mm, Standfuß Ø 310 mm
- + Gewicht 8 kg

Best.-Nr. 5029 2545 ①
 €/St. 129,-
 ab 2 St. €/St. 119,-

TOP!

119,-

① Best.-Nr. 5022 4927

Garderobenständer FUNCTION mit Schirmständer

- + schlicht und edel, passt in jedes Ambiente
- + satinierter Stahl
- + 4 Kleiderhaken und integrierter dreigeteilter Schirmständer mit Abtropfschale aus Kunststoff
- + Höhe 1720 mm, Standfuß Ø 310 mm
- + Gewicht 8 kg

Best.-Nr. 5022 4927 ②
 €/St. 129,-
 ab 2 St. €/St. 119,-

*viel Platz
durch extra
große, drehbare
Hakenkrone*

Garderobenständer CLASSIC

- + schwere verchromte Metallausführung
- + drehbare Hakenkrone mit 2 x 9 Haken
- + Schirmständer mit Abtropfschale aus Metall
- + Höhe 1780 mm, Standfuß Ø 490 mm
- + Gewicht 10 kg

Best.-Nr. 5012 0728 ③
 €/St. 174,90

**TOP
QUALITÄT**

**5
JAHRE
GARANTIE**

*inklusive
Schirmständer*

*inklusive
Schirmständer*

*extra stabiler
Metallfuß
sorgt für hohe
Standfestigkeit*

mit **STIL**

Garderobenständer LIAM inklusive Schirmhalter

- + Standgarderobe aus lackiertem Stahl, besonders robust und langlebig
- + die formschöne Garderobenserie LIAM vereinbart Design und Funktionalität
- + die Garderobenhaken aus Stahl bieten viel Aufnahmekapazität
- + der integrierte Schirmständer mit leicht zu reinigender Tropfmulde für bis zu 6 Regenschirme
- + der schwere Standfuß aus Stahl Ø 350 mm sorgt für hohe Stabilität und Standfestigkeit
- + Epoxylackierung in anthrazit / weiß besonders kratzunempfindlich
- + zerlegt, einfache Selbstmontage

ab € **159,-**

Garderobenständer	①	②
Hakenanzahl	6	12
Gewicht kg	7,8	8,5
H x B (Ø) mm	1750 x Ø 350	1750 x Ø 350
Best.-Nr.	5028 9049	5028 9052
€/St.	159,-	169,-



Hohe Stabilität durch hochwertigen Stahl



Schirmständer in edlem Design



Standfuß extra kratzfest

Platz für bis zu 6 Regenschirme

② €/St. **169,-**
Best.-Nr. 5028 9052

① €/St. **159,-**
Best.-Nr. 5028 9049

Garderobenständer WOOD RANGE inklusive Schirmhalter

- + aus Massivholz, transparent lackiert, H 178 cm
- + Je nach Modell: obere Krone 6 oder 8 Haken aus Massivholz oder Polystyrol
- + 2 Extra-Haken aus Chromstahl für Taschen
- + Schirmhalter mit Tropfmulde
- + Modell 1 und 2 jeweils schwarz oder weiss
- + Modell 3 in 5 Trend-Farben erhältlich: schwarz, weiss, orange, grün und blau
- + Tropfmulde lässt sich sehr leicht reinigen
- + Ständer aus stabilem Massivholz, transparent lackiert, Maße 60 x 60 mm
- + solider Standfuß garantiert einwandfreie Stabilität, aus wasserfestem Sperrholz, Maße 350 x 350 mm

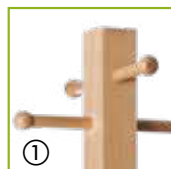

TOP!
ab € **149⁹⁰**
Best.-Nr. 5033 1934

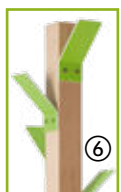
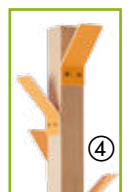

Garderobenständer WOOD RANGE 3, 6 Haken, mit Schirmständer

Farbe	Gewicht	Best.-Nr.	€/St.
schwarz	9 kg	5033 1934 ③	149,90
orange	9 kg	5033 1936 ④	149,90
blau	9 kg	5033 1937 ⑤	149,90
grün	9 kg	5033 1938 ⑥	149,90
weiß	9 kg	5033 1939 ⑦	149,90



Platz für bis zu 6 Regenschirme

Garderobenständer WOOD RANGE 1 & 2, 8 + 2 Haken, mit Schirmständer

Farbe	Gewicht	Best.-Nr.	€/St.
schwarz	7 kg	5033 1940	164,90
weiß	7 kg	5033 1941 ①	164,90
schwarz	7 kg	5033 1942 ②	179,90
weiß	7 kg	5033 1943	179,90

ELEGANT und AUFNAHMEFÄHIG

Aluminium Garderoben für höchste Qualitätsansprüche im täglichen Gebrauch.

Die Garderoben sind aus hochwertigem natur eloxiertem Aluminium, hergestellt in Deutschland. Die Garderoben sind robust und belastbar und daher bestens für den täglichen Gebrauch geeignet. Die Wandgarderoben sind geprüfte Sicherheitswandgarderoben mit TÜV-Zeichen und eignen sich daher auch besonders gut für den Einsatz in Schulen, Sportstätten, Ämtern etc.

Made in Germany

Qualitätsgeprüft für Ihre Sicherheit



ab € **169,-**



① Best.-Nr. 5026 8361
€ 229,-

Wandgarderobe R

- + runder Garderobenträger, Ø 40 mm, Aluminium natur eloxiert
- + gebogene Endabschlüsse
- + Dreifach- und Zweifachhaken aus Rundstab (10 mm) im Wechsel im Abstand von ca. 100 mm montiert
- + inkl. Montagematerial
- + H 210 x T 90 mm
- + GS geprüft

Breite mm	600	800	1000	1200
Anzahl Hut-/ Mantelhaken	3/10	4/14	5/18	6/22
Gewicht kg	3,2	3,3	3,4	3,6
Best.-Nr.	5026 8359	5026 8360	5026 8361 ①	5026 8362
€/St.	169,-	199,-	239,-	289,-



Reihengarderobenständer

- + stabile Ausführung aus Stahl-Vierkantrohr, pulverbeschichtet schwarz RAL 9011, für besonders lange Nutzungsdauer
- + verchromtes Bügelrohr Ø 30 mm
- + mobil durch 4 Doppellenk-Rollen mit Radfeststellern
- + H 1700 x B 1670 x T 510 mm
- + Gewicht 12,4 kg
- + Anlieferung zerlegt, einfache Montage

€ **279,-**

Reihengarderobenständer

Best.-Nr. 5020 5414
€/St. **279,-**



Kleiderbügel Kunststoff, schwarz, B 450 mm, VE = 10 Stück

Best.-Nr. 5027 5526
€/St. **49,90**

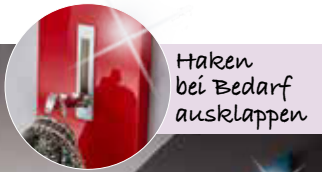

Haken bei Bedarf ausklappen

Garderobenpaneele Detroit

- + Garderobenpaneele für Ihren Eingangsbereich in ansprechender Optik
- + wählen Sie aus elegantem Hochglanzdekor, Holzoptik oder stylischer Betonoptik
- + stabil und sicher
- + Haken aus Metall, einklappbar, belastbar bis zu je 10 kg
- + Maße: B 150 x T 40 x H 1500 mm, Gewicht: 7 kg

Best.-Nr.	Farbe	€/St.
5029 0608 ①	weiss Hochglanz	114,90
5029 0609 ②	rot Hochglanz	114,90
5029 0610 ③	petrol Hochglanz	114,90
5029 0611 ④	Eiche Nachbildung	114,90
5029 0612 ⑤	schwarz Hochglanz	114,90
5029 0613 ⑥	grün Hochglanz	114,90
5029 0614 ⑦	orange Hochglanz	114,90
5029 0617 ⑧	Betonoptik	114,90



⑧ Betonoptik
Best.-Nr. 5029 0617
€/St. **114,90**



⑤ schwarz Hochglanz
Best.-Nr. 5029 0612
€/St. **114,90**

Wandgarderobe DELUXO ▶

- + mit Hut-Ablage aus ESG-Glas
- + Wandrücken aus stabilem Stahl, pulverbeschichtet Alusilber RAL 9006
- + **Lieferung inklusive 5 Kleiderbügel und 6 Haken**
- + H 1700 x B 600 x T 50 mm, Hutboden T 330 mm
- + Gewicht 16,6 kg
- + Anlieferung zerlegt, einfache Montage

Best.-Nr. 5021 3949
€/St. **449,-**

Lieferung **INKLUSIVE** Kleiderbügel und Haken

Kleiderhaken individuell platzierbar

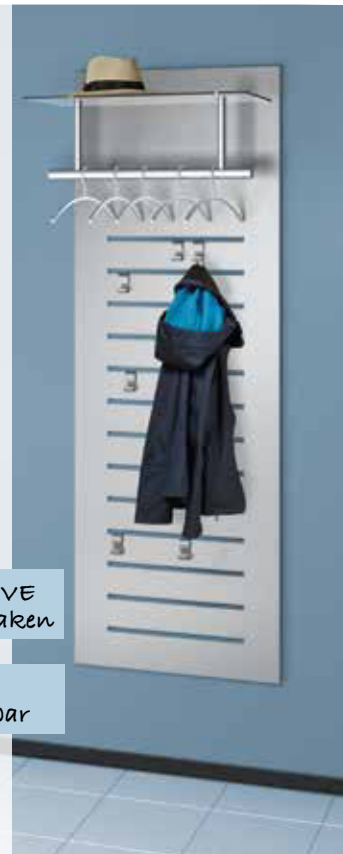

Wandgarderoben

Ordnung halten? ABHAKEN! ✓



Wandgarderoben Wandgarderobenleisten

- + stabile Metall-Konstruktion
- + mit hochwertiger Pulverbeschichtung in Aluminiumgrau
- + einfache Anbringung an der Wand, Lieferung inkl. Montagematerial
- + mit Abschlusskappe aus Kunststoff, für eine vollendete Optik
- + Haken bis 10 kg belastbar
- + **Lieferung inkl. Kleiderbügeln** bei Modell ① - ③

Wandgarderoben inkl. Kleiderbügel, H 200 x B 50 mm

Tiefe mm	180	240	320
Anzahl Haken/ Kleiderbügel	2/2	3/3	4/4
Gewicht in kg	0,7	0,9	1,1
Best.-Nr.	5021 8442 ①	5021 8443 ②	5021 8444 ③
€/St.	56,90	72,90	79,90

TOP
QUALITÄT

5
JAHRE
GARANTIE

TOP!
ab € **56,90**

Wandgarderobenleisten, H 50 x T 50 mm

Breite mm	300	500	1000
Anzahl Haken	3	5	10
Gewicht in kg	0,4	0,7	1,4
Best.-Nr.	5021 8440 ④	5021 8445 ⑤	5021 8446 ⑥
€/St.	56,90	69,90	89,90

⑤ Best.-Nr. 5021 8445 €/St. 69,90

④ Best.-Nr. 5021 8440 €/St. 56,90



Wandgarderobe

- + hochwertige Verarbeitung aus Stahlblech, pulverbeschichtet
- + mit Rundhaken aus Aluminium, bis 4 kg belastbar
- + B 500 bzw. 1000 x H 90 x T 130 mm
- + inkl. Montagematerial

Made in Germany

Breite mm	500	500	1000	1000
Anzahl Rundhaken	5	5	11	11
Haken Anordnung	gerade	versetzt	gerade	versetzt
Gewicht in kg	3	3	4,5	4,5
Aluminium, schwarz	Best.-Nr. 5025 2736	5026 8350	5025 2737	5025 2743 ⑦
Silbermetallic	Best.-Nr. 5025 2738 ⑧	5026 8351	5025 2739	-
€/St.	79,90	86,90	116,90	109,90

⑨ Best.-Nr. 5025 7446 €/St. 62,90



Wandgarderobe VENEA

- + moderne Garderobenleiste
- + aus poliertem Edelstahl und hochglänzend beschichtetem Stahl
- + wahlweise in schwarz oder weiß
- + 5 Hut- und Mantelhaken
- + B 500 x H 85 x T 60 mm
- + Gewicht 1 kg
- + Haken bis 5 kg belastbar
- + inkl. Montagematerial

Breite mm	500
Anzahl Haken	5
Gewicht in kg	1
schwarz	Best.-Nr. 5025 7446 ⑨
weiß	Best.-Nr. 5025 4920 ⑩
€/St.	62,90

Wandgarderobe im Doppelpack

- + mit 2 bis 10 Haken, ideal für kleine und große Räumlichkeiten
- + Leiste aus Aluminium, silber eloxiert
- + Haken und Stützen aus stabilem Kunststoff, Farbe schwarz
- + H 90 x T 120 mm
- + Haken bis 10 kg belastbar
- + inkl. Montagematerial

Nur im SET bestellbar = 2 Stück

Breite mm	200	300	400	1000
Anzahl Haken	2	3	4	10
Gewicht in kg	1	1	1	2
Best.-Nr.	5026 8346 ⑪	5026 8347	5026 8348 ⑫	5026 8349 ⑬
€/Stück	44,90	49,90	59,90	114,90
€/Set	89,90	99,90	119,90	229,90



ab **44,90**
€/Stück



ab 9 x DIN A4
inkl. Zylinderschloss
und 2 Schlüssel



Für Ihre Sicherheit:
abgerundete
Kunststoffecken

Metallrückwand:

- magnethaftend
- beschreibbar
- trocken abwischbar



TOP!
ab € **54,90**

① Best.-Nr. 5027 0051
ab €/St. 149,90

FLACH- SCHAUKASTEN: platzsparend und sicher

Flachschaukasten

- mit Metallrückwand,
- oder mit Metallrückwand B1 geprüft nach DIN 4102 (schwer entflammbar),
- für bis zu 12 x DIN A4 Aushänge
- extra flache Ausführung, Bautiefe nur 26 mm, besonders gut für enge Räume geeignet
- pinnfähige Korkrückwand oder multifunktionelle Rückwand aus Metall magnethaftend, beschreib- und trocken abwischbar
- UV-beständige und schlagfeste DELTA-V Acrylglas-Frontscheibe bzw. Polycarbonat-Frontscheibe in Ausführung B1, 3 mm stark, für dauerhaften Schutz Ihrer Aushänge
- stabiler und hochwertiger Rahmen aus Aluminium
- abgerundete Kunststoffecken für Ihre Sicherheit, gut geeignet z.B. für öffentliche Einrichtungen wie Schulen und Kindergärten
- Flügeltüre mit Zylinderschloss abschließbar, ab 9x DIN A4 inkl. 2 Schlösser

Flachschaukasten - Metallrückwand magnethaftend, beschreib- und trocken abwischbar

Format	Maße H x B mm	Gewicht kg	Best.-Nr.	€/St.	ab 3 St. €/St.
1 x DIN A4	350 x 271	1	5027 0047	64,90	54,90
2 x DIN A4	350 x 491	1,6	5027 0048	79,90	69,90
3 x DIN A4	350 x 711	2,2	5027 0049	109,90	99,90
4 x DIN A4	655 x 491	2,8	5027 0050	124,90	119,90
6 x DIN A4	655 x 711	4	5027 0051 ①	154,90	149,90
8 x DIN A4	655 x 931	5	5027 0052	179,90	164,90
9 x DIN A4	963 x 711	5,7	5027 0053	209,90	199,90
12 x DIN A4	963 x 931	7,3	5027 0054	274,90	269,90

Flachschaukasten B1 geprüft (schwer entflammbar) Metallrückwand, magnethaftend, beschreib- und trocken abwischbar



Format	Maße H x B mm	Gewicht kg	Best.-Nr.	€/St.	ab 3 St. €/St.
1 x DIN A4	350 x 271	1	5028 1445	69,90	54,90
2 x DIN A4	350 x 491	1,6	5028 1446	89,90	74,90
3 x DIN A4	350 x 711	2,2	5028 1447	109,90	99,90
4 x DIN A4	655 x 491	2,8	5028 1448	129,90	124,90
6 x DIN A4	655 x 711	4	5028 1449	174,90	169,90
8 x DIN A4	655 x 931	5	5028 1450	209,90	199,90
9 x DIN A4	963 x 711	5,7	5028 1451	219,90	214,90
12 x DIN A4	963 x 931	7,3	5028 1452	339,90	334,90

Stephulte / Multifunktionscaddy/ Hochcontainer

Stephult LAUDATUS

- + dieses Stephult unterstützt Sie bei erfolgreichen Reden, Präsentationen, Schulungen etc.
- + ansprechendes Holzdekor in den Dekoren, Lichtgrau, Buche, Ahorn, Weiß, mit kratzunempfindlicher Melaminharzbeschichtung
- + der **abschließbare Schub** inkl. 2 abklappbaren Schlüsseln ermöglicht das sichere Verstauen Ihrer Unterlagen, Zeigestäbe etc.
- + der Korpus bietet ausreichend Stauraum und wird inkl. einem höhenverstellbaren Fachboden geliefert
- + das Pult ist wahlweise mit oder ohne Türe erhältlich
- + die **Abrutschkante an der großen Manuskriptablage** (B 600 x T 538 mm) sorgt für einen sicheren Halt Ihrer Unterlagen
- + das Pult ist mobil durch 4 feststellbare Laufrollen, Ø 75 mm
- + die den Zuhörern zugewandte Vorderseite des Pultes bietet Platz für Ihr Logo
- + Innenmaße Schub B 395 x T 330 x H 86 mm
- + Gesamtmaße H 1200 x B 600 x T 525 mm



- ① Abb. Ahorn Best.-Nr. 6026 9768 €/St. 169,-
 ② Abb. Weiß Best.-Nr. 6027 8883 €/St. 169,-
 ④ Abb. Buche Best.-Nr. 6026 9773 €/St. 199,-

Oberflächenholzdekore



Stephult LAUDATUS

Ausführung	Dekor	Gew. kg	Best.-Nr.	€/St.
mit Schub	Lichtgrau	32	6026 9766	169,-
	Buche	32	6026 9767	169,-
	Ahorn	32	6026 9768	① 169,-
	Weiß	32	6027 8883	② 169,-
mit Schub und Türe	Lichtgrau	37	6026 9772	③ 199,-
	Buche	37	6026 9773	④ 199,-
	Ahorn	37	6026 9774	199,-
	Weiß	37	6027 8884	199,-



TOP!
 ab € **169,-**

③ Abb. Lichtgrau Best.-Nr. 6026 9772 €/St. 199,-

TOP QUALITÄT
3
JAHRE GARANTIE

Multifunktions-Caddy mit 4 Fächer

- + für Mitarbeiter an flexiblen Arbeitsplätzen oder im Homeoffice, im Stehen und Sitzen nutzbar
- + im Konferenzraum als Steh- und Rednerpult oder als Beamerwagen
- + Korpus aus Holz, mit lichtgrauer kratzunempfindlicher Melaminharzbeschichtung
- + abschließbare Tür
- + inkl. ausziehbarer Ablageplatte und Schiebegriff
- + Maße H 1125 x B 470 x T 425 mm

platzsparender Öffnungswinkel der Türe von 270°



Ausführung	Gew. kg	Bestelnr.	€/St.
4 Fächer	45	6029 0626	⑤ 399,-



abschließbar

4 stabile Laufrollen, feststellbar



Hochcontainer, rollbar

Tür mit 270° Öffnungswinkel, Schubkasten mit gedämpften Selbsteinzug, 3 Ablagefächer, 2 gebremste Rollen vorne, Tiefe 600 mm



Breite x Höhe	mm	435 x 1205
Schübe	St.	1
Gewicht	kg	49
Lichtgrau	Best.-Nr.	1033 1270
Buche	Best.-Nr.	1033 1271
Ahorn	Best.-Nr.	1033 1272
Weiß	Best.-Nr.	1033 1273
Nuss/Weiss	Best.-Nr.	1033 1274*
Anthrazit/Weiss	Best.-Nr.	1033 1275* ⑥
Eiche hell/Weiss	Best.-Nr.	1033 1276*
Eiche dunkel/Weiss	Best.-Nr.	1033 1277*
	€/St.	599,-

TOP-ANGEBOT

MULTI M

Rednerpult

Qualitätsspanplatte
Emissionsklasse E1.
Kratzunempfindliche
Melaminharzbeschichtung
in blend- und reflexionsfreier
Ausführung, gemäß DIN 68765

**Ein gesunder Rücken
durch gelegentliches
Arbeiten im Stehen!**

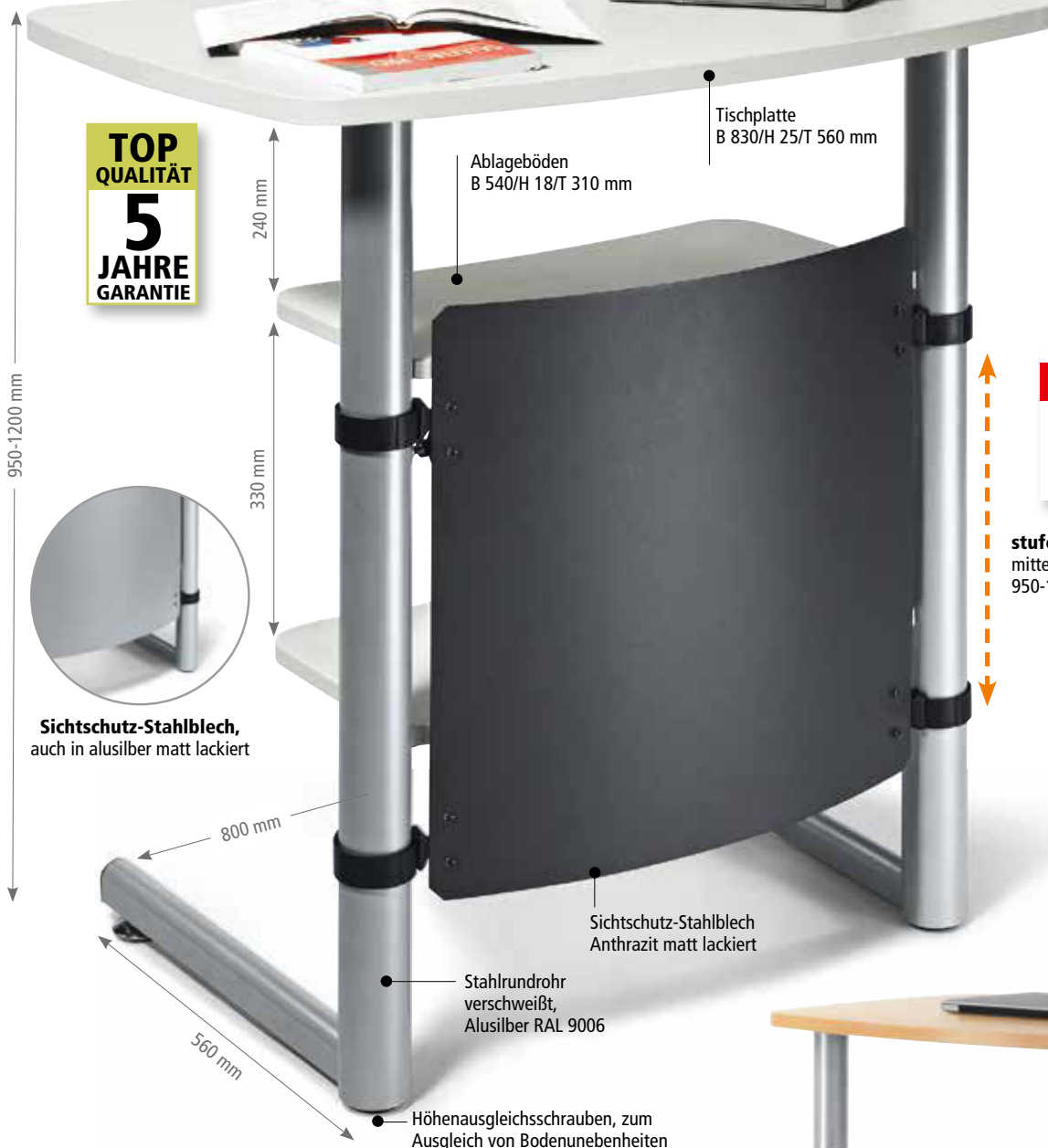

TOP!
ab € **369,-**
① Best.-Nr. 6021 0108
Abb. Lichtgrau

stufenlos höheneinstellbar
mittels Feststellschraube
950-1200 mm



MULTI M Stehpult

- + modernes Stehpult für Ihren Meetingraum
- + auch bestens geeignet als Steh-/Arbeitsplatz für Büroräume
- + gelegentliches Arbeiten im Stehen hilft Rückenbeschwerden vorzubeugen
- + hervorragende Ergänzung zu unseren Büromöbeln
- + stufenlose Höhenverstellung von 950-1200 mm
- + Qualitätsspanplatte E1, kratzunempfindliche Melaminharzbeschichtung

Oberflächenholzdekore



Multi M Stehpult, Gewicht 26 kg

Platten-dekor	Sichtschutz anthrazit	Sichtschutz alusilber		
	Best.-Nr.	Best.-Nr.	€/St.	ab 2 St. €/St.
Lichtgrau	6021 0108 ①	6029 0601	399,-	369,-
Buche	6021 0109 ②	6029 0602	399,-	389,-
Ahorn	6021 2752	6029 0603 ③	399,-	389,-
Weiß	6025 8475	6029 0604 ④	399,-	389,-



Optional: Bodenrollen, feststellbar VE = 4 Stück
Best.-Nr. 6026 3237 ⑤
€/VE **74,90**

Maße Stehpult

Höhe	950 - 1200 mm	Maße Tischplatte		Maße Ablageplatten	
Breite	830 mm	Plattenstärke	25 mm	Plattenstärke	18 mm
Tiefe	560 mm	Breite	830 mm	Breite	540 mm
Gewicht	26 kg	Tiefe	560 mm	Tiefe	310 mm

Multifunktions- & Druckerwagen

TOP!
€ **189,-**

① Abb. Ahorn
Best.-Nr. 6028 6657
€ 189,-



② Abb. Buche
Best.-Nr. 6028 6659
€ 229,-



TOP QUALITÄT
5 JAHRE GARANTIE



③ Abb. Lichtgrau
Best.-Nr. 6028 1749
€ 299,-

① - ③ Multifunktions- und Druckerwagen MODUL

- + sehr belastbar (bis zu 100 kg) und vielfältig einsetzbar
- + in zwei verschiedenen Größen erhältlich, wahlweise mit oder ohne Türe
- + inkl. großem Ablagefach, 1 Ordnerhöhe
- + große Ausführung mit einem zusätzlichen Ablagefach, z.B. für Druckerpapier, B 560 x H 110 mm
- + Korpus aus 3-Schicht-Qualitätsspanplatte Emissionsklasse E1, strapazierfähige Melaminharzbeschichtung
- + mobil dank 4 feststellbarer Laufrollen
- + Tür wahlweise mit Anschlag links oder rechts montierbar

Oberflächenholzdekore

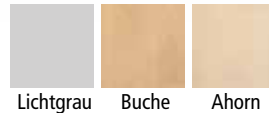

Die Multifunktions- und Druckerwagen MODUL sind auch mit den Büromöbelprogrammen Multi M und Multi M pro kombinierbar.

Türanschlag links oder rechts!

4 feststellbare Rollen

Multifunktions- und Druckerwagen MODUL

H x B x T	mm	465 x 420 x 420	650 x 600 x 600
Gewicht	kg	10	12,5
Holzdekor	Tür	nein	ja
Lichtgrau	Best.-Nr.	6028 6655	6028 6658
Buche	Best.-Nr.	6028 6656	6028 6659 ②
Ahorn	Best.-Nr.	6028 6657 ①	6028 6660
	€/St.	189,-	229,-

④ - ⑤ Multifunktionswagen

- + aus robuster melaminharzbeschichteter Spanplatte im Dekor lichtgrau
- + hochwertiges Erscheinungsbild durch abgerundete Ecken
- + mobil durch 4 Rollen, einzeln feststellbar
- + hohe Belastbarkeit bis max. 100 kg
- + Fachgröße für DIN A4 und DIN A3

„Eine tolle, vielseitig einsetzbare mobile Lösung für Fotokopierer, Drucker oder Faxgeräte. Auch für Multifunktionsgeräte geeignet.“

Multifunktionswagen

H x B x T mm	Gew. kg	Best.-Nr.	€/St.
703 x 470 x 480	30	6029 0624 ④	169,-
603 x 720 x 590	18,5	6029 0625 ⑤	219,-

€ **169,-**

④ Best.-Nr. 6029 0624



⑤ Best.-Nr. 6029 0625
€ 219,-

TOP QUALITÄT
3 JAHRE GARANTIE

viel Platz und Stauraum



④ Best.-Nr. 6029 0624
€ 169,-

TOP!

ab € **19,90**

**IDEAL FÜR BÜROS,
SCHULUNGS- UND
SEMINARRÄUME**

① Best.-Nr. 6026 4827
€ 74,90

magnet-
haftend

Tafeln Standard und Business

- + stabile Tafel mit Aluminium-Rahmen, Stärke 0,7 mm
- + Lieferung inkl. Ablageleiste
- + Montage im Quer- oder Hochformat, inklusive Montagematerial für verdeckte Wandmontage
- + Tafeltiefe: 30 mm
- + beschreibbar mit Board-Markern und trocken abwischbar, magnethaftend,

Ausführung Business

- + besonders geeignet für den täglichen Gebrauch in Büros, Konferenz- und Seminarräumen oder in Klassenzimmern.
- + mit 800° emailierter und dadurch besonders strapazierfähiger Stahloberfläche, kratzfest und säurebeständig
- + hervorragende Reflektion der Schrift

Ausführung Standard

- + empfehlenswert für den Einsatz in Büros, Konferenz- und Seminarräumen
- + glatte, widerstandsfähige Schreibfläche aus kunststoffbeschichtetem Stahlblech, für lange Nutzungsdauer

Zubehör-Set für Whiteboard

Inhalt: 4 Boardmarker, 1 magnetischer

- Tafelwischer mit Vlies,
- 10 Blatt Tafelwischer-Vlies,
- 5 Kugelmagnete,
- 1 Reinigungsspray 250 ml

Best.-Nr. 6021 2956 **€/St. 44,90**



H x B	mm	300 x 450	450 x 600	600 x 900	900 x 1200	1000 x 1500	900 x 1800	1000 x 2000	1200 x 1800	1200 x 2400	1200 x 3000
Gewicht	kg		3	5	10	13	14	17	18	24	29
Ausführung Business – Emaille Oberfläche											
Best.-Nr.		–	6026 4834	6026 4835	6026 4836	6026 4837	6026 4838	6026 4839	6026 4840*	6026 4841 *	6026 4842 *
€/St.		–	47,90	74,90	139,90	234,90	249,90	309,90	319,90	429,90	499,90
Ausführung Standard – kunststoffbeschichtetes Stahlblech											
Best.-Nr.	6028 7019	6026 4825	6026 4826	6026 4827 ①	6026 4828	6026 4829	6026 4830	6026 4831*	6026 4832*	6026 4833*	
€/St.	19,90	34,90	44,90	74,90	134,90	179,90	184,90	219,90	259,90	349,90	

TOP QUALITÄT

30 JAHRE GARANTIE

ab € **269,-**

TOP QUALITÄT

2 JAHRE GARANTIE

Moderationstafel ECONOMY

- Robustes Basismodell mit hoher Stabilität durch umlaufenden Aluminiumrahmen
- Für Moderationen, Präsentationen und Workshops
- Gesamthöhe ca. 1900 mm, beidseitig nutzbar
- Langlebig: Oberflächen auf 15 mm starkem, formstabilen Kern in Sandwichtechnik
- Filz-Oberfläche: Pinnfähige Textil-Oberfläche aus hochwertigem Filz, selbstheilend für häufigen Gebrauch
- Kork-Oberfläche: naturbelassen, selbstheilend
- Whiteboard-Oberfläche: kunststoffbeschichtetes Stahlblech, magnethaftend, beschrift- und trocken abwischbar
- Gleichzeitig von beiden Seiten zu verwenden
- Inkl. Rollen oder wahlweise mit Bodenausgleichsschrauben für einen sicheren Stand. (Beides im Lieferumfang enthalten).

Moderationstafeln ECONOMY

Ausführung	H x B mm	Gew. kg	Best.-Nr.	€/St.
einteilig				
Papier, beidseitig	1500 x 1200	5,4	6029 3319	269,-
Filz grau, beidseitig	1500 x 1200	6,1	6029 3320	319,-
Filz blau, beidseitig	1500 x 1200	6,1	6029 3321 ①	319,-
Kork, beidseitig	1500 x 1200	6,1	6029 3323 ②	319,-
Whiteboard, beidseitig	1500 x 1200	12,3	6029 3318	379,-
klappbar, mittels Schieberiegel ③				
Papier beidseitig	1500 x 1200	7	6029 3324	299,-
Filz grau beidseitig	1500 x 1200	7	6029 3322	349,-
Filz blau beidseitig	1500 x 1200	7	6029 3325 ④	349,-
Kork beidseitig	1500 x 1200	7	6029 3327	349,-
Filz grau /Whiteboard	1500 x 1200	9,3	6029 3326 ⑤	439,-

Ware zerlegt, einfache Montage



LED Schreibtischleuchte

aus Aluminium

Besonders leistungsstarke LED Leuchte in Farbtemperatur und Beleuchtungsstärke einstellbar



- **Smartphone einfach aufliegen:** Mit integriertem Wireless-Ladegerät, Qi-zertifiziert
- Zwei Geräte gleichzeitig laden: Über Aufliegen und über USB-Typ A Anschluss
- Edle Optik - Arm aus eloxiertem Aluminium
- Anzahl Lichtquellen: 1
- Beleuchtungsstärke Leuchte: 1480 Lux bei 35 cm Abstand bis zu 20.000 Betriebsstunden
- Farbtemperatur je Lichtquelle: 3000 Kelvin (warmweiß) bis 6500 Kelvin (tageslichtweiß)
- Energieeffizienzklasse je Lichtquelle: D (Spektrum A bis G)
- Gewichteter Energieverbrauch je Lichtquelle: 5 kWh/1000 h
- Lebensdauer je Lichtquelle (L70B50): 20000 h
- Nutzlichtstrom je Lichtquelle: 733 Lumen
- Höhe in normaler Arbeitsstellung 41 cm, Leuchtenkopf, 23 x 5 cm, neigbar
- Stabiler Standfuß, 18 x 11 cm, mit schreibetischschonender Unterlage
- Touchfeld-Bedienung am Leuchtenfuß für bequeme Lichteinstellung

TOP!
€ **129,-**
LED Schreibtischleuchte

Best.-Nr. 6033 0024 ①
€/St. 129,-

LED Stehleuchte

aus Aluminium

Professionelle LED-Arbeitsplatz-Stehleuchte im filigranen, modernen Design, optimale direkte und indirekte Ausleuchtung: 52% Direktlicht / 48% Indirektlicht

Langer Leuchtenkopf für präzise Ausleuchtung der Arbeitsfläche Entblendung des Lichts durch Diffusor.

- Leistung: 50 W
- Farbtemperatur: 4200 Kelvin (neutralweiss)
- Lebensdauer der LED 50.000 Stunden
- Lichtstrom: 3970 Lumen, 2070 direkt, 1900 indirekt
- Beleuchtungsstärke: 1080 Lux bei 105 cm Messabstand
- gewichteter Energieverbrauch: 50 kWh/1000h
- Nettogewicht: 6.95 kg
- Energieeffizienzklasse: D (Spektrum A-G)
- Farbe: weiß oder schwarz

Abmessungen:

Gesamthöhe: 1800 mm
Profilrohr: B 25 x T 50 mm
Fuß: L 450 x B 10 mm, Aussparung B 155 mm
Leuchtenkopf: L 984 mm x B 65 mm x H 35 mm

LED Stehleuchte aus Aluminium

Farbe
weiß Best.-Nr. 6033 0931 ②
schwarz Best.-Nr. 6033 0932 ③
€/St. 529,-

Diese Leuchte enthält eingebaute LED-Lampen. Die Lampen können in der Leuchte nicht ausgetauscht werden.

BLENDFREIES LICHT in zeitlosem Design



optional dimmbar

Stehleuchte NOVATO

passend zu Ihren Anforderungen:

Verwendbar als funktionale Steh-Arbeitsplatzleuchte mit einer Abstrahlung nach oben von 30% und 70% nach unten, wahlweise auch stufenlos dimmbar

- Farbtemperatur je Lichtquelle: 4000 Kelvin (neutralweiß)
- Energieeffizienzklasse G, Spektrum (A-G)
- Anzahl Lichtquellen: 2 (Best.-Nr. 6026 7880) Anzahl Lichtquellen: 4 (Best.-Nr. 6026 7881)
- Gewichteter Energieverbrauch je Lichtquelle: 55 kWh/1000 h
- Lebensdauer je Lichtquelle (L70B50): 8000 h
- Nutzlichtstrom je Lichtquelle: 3730 Lumen
- Säule aus Aluminium, Ø 35 mm
- Gesamthöhe der Leuchte 1900 mm
- Leuchtenkopf 330 x 620 mm, Schalter am Leuchtenkopf
- stabiler Standfuß 280 x 420 mm, Stahl
- Kabellänge ca. 2 m

Ausführung	Best.-Nr.	€/St.
Steh-Arbeitsplatzleuchte	60267 880 ④	469,-
Steh-Arbeitsplatzleuchte dimmbar	60267 881	669,-

④ Best.-Nr. 6026 7880

TOP!
€ **469,-**
LED Stehleuchte

großer standfuß für höchste standfestigkeit

LED Stehleuchte mit Dimmer

- Der Push-Dimmer an der Leuchtenstange ermöglicht eine stufenlose Regulierung der Helligkeit sowie das An- und Ausschalten der Leuchte
- Direkte (ca. 45 %) und indirekte (ca. 55 %) Beleuchtung
- Hohe Energie-Effizienz, Leistung: 52 W
- Diffusor und Blendschutz für eine angenehme und homogene Lichtverteilung vermeidet störende Blendung
- Gesamthöhe 1965 mm, Gewicht 10 kg
- Energieeffizienzklasse: C, Spektrum (A-G)
- Gewichteter Energieverbrauch: 52 kWh / 1000 h
- Lichtstrom: 5600 Lumen, 2500 lm direkt, 3100 lm indirekt
- Farbtemperatur: 4000 Kelvin (neutralweiss),
- Max. Beleuchtungsstärke: 1200 Lux
- Lebensdauer: 50 000 Stunden (L 80)
- Leuchtenfuß: L 420 mm x B 220 mm x H 8 mm
- Leuchtenkopf: L 500 mm x B 220 mm x H 41 mm
- Material: Aluminium und Stahl

Farbe	Best.-Nr.	€/St.
anthrazit	6033 3382 ⑥	669,-
weiß	6033 3383 ⑤	669,-

dimmbar

TOP QUALITÄT
5
JAHRE GARANTIE

Ordnerdrehsäulen

Säule im Ganzen drehbar / einzeln drehbare Etagen – Ø 800 / 1000 mm

Qualitätsmerkmale:

- + Stauraum für bis zu **144 Ordner*** insgesamt bzw. Platz für bis zu 24 Ordner* je Ebene, bei einem Ø von **800 mm**
- + Stauraum für bis zu **216 Ordner*** insgesamt bzw. Platz für bis zu 36 Ordner* je Ebene, bei einem Ø von **1000 mm**
- + inklusive obere Abdeckplatte, schützt die Ordner vor Staub
- + Abschlusskante an jedem Etagenboden verhindert Herausrutschen der Ordner
- + sicherer Stand durch stabiles Stahl-Drehkreuz, inkl. Höhenausgleichsschrauben

Material:

- + Stahl-Drehkreuz lackiert, Lichtgrau RAL 7035
- + Etagenböden melaminharzbeschichtet, Lichtgrau
- + Stahlrohr-Stecksystem zum Aufbau der einzelnen Etagen, lackiert Lichtgrau RAL 7035

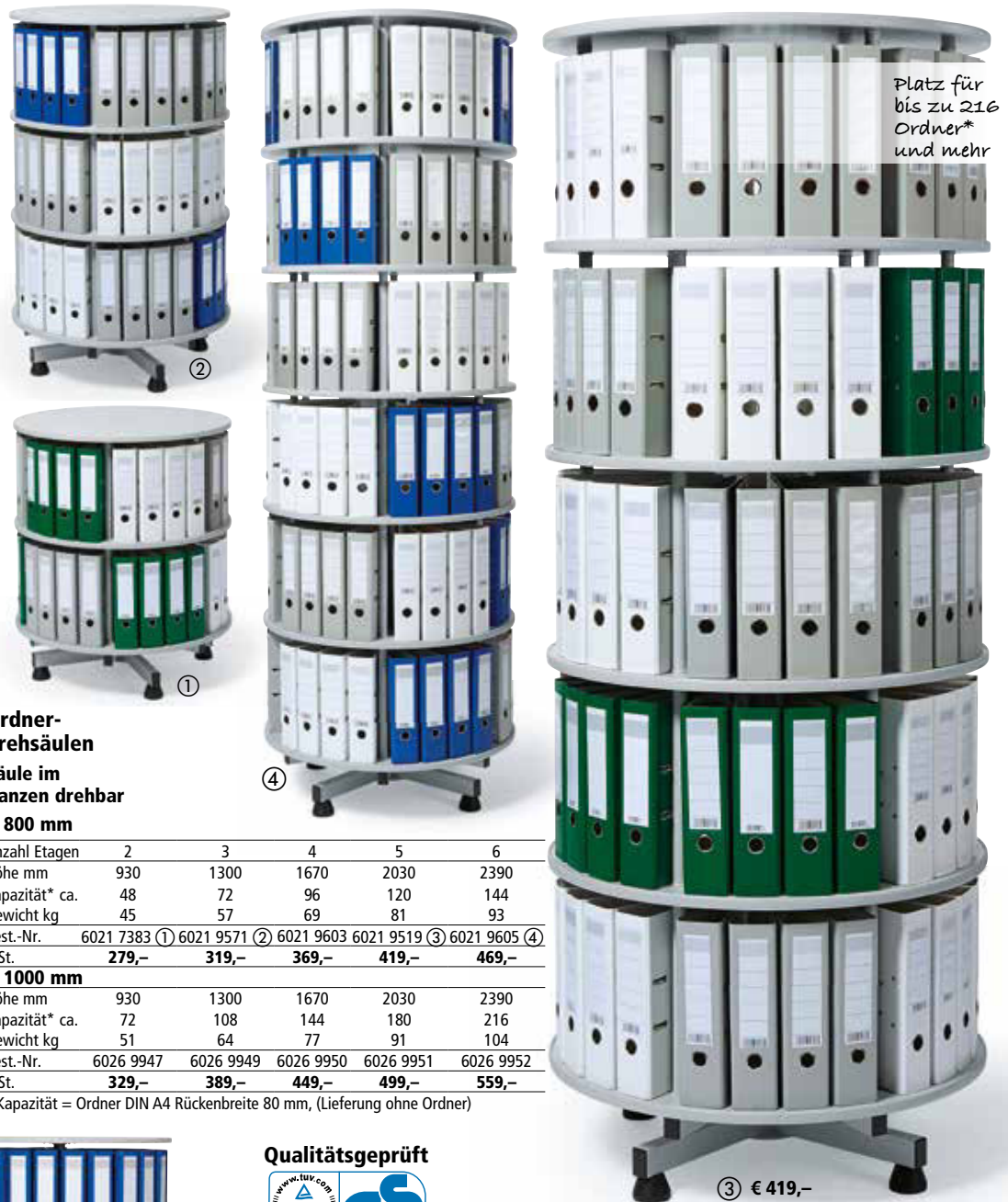

Platz für bis zu 216 Ordner* und mehr

TOP!
279,-
ab €
Best.-Nr. 6021 7383

Ordnerdrehsäulen Säule im Ganzen drehbar Ø 800 mm

Anzahl Etagen	2	3	4	5	6
Höhe mm	930	1300	1670	2030	2390
Kapazität* ca.	48	72	96	120	144
Gewicht kg	45	57	69	81	93
Best.-Nr.	6021 7383 ①	6021 9571 ②	6021 9603 ③	6021 9519 ④	6021 9605 ⑤
€/St.	279,-	319,-	369,-	419,-	469,-

Ø 1000 mm

Anzahl Etagen	2	3	4	5	6
Höhe mm	930	1300	1670	2030	2390
Kapazität* ca.	72	108	144	180	216
Gewicht kg	51	64	77	91	104
Best.-Nr.	6026 9947	6026 9949	6026 9950	6026 9951	6026 9952
€/St.	329,-	389,-	449,-	499,-	559,-

* Kapazität = Ordner DIN A4 Rückenbreite 80 mm, (Lieferung ohne Ordner)

Zubehör für Ordnerdrehsäulen mit 2, 3 und 4 Etagen geeignet:
1 Satz Rollen = 4 Stück
Best.-Nr. 6025 9820
€ 44,90



Qualitätsgeprüft



Komfortabel: einzeln drehbare Etagen

TOP QUALITÄT
5 JAHRE GARANTIE

③ € 419,-
Ø 800 mm
Kapazität: 120 Ordner*
Best.-Nr. 6021 9519

Für sicheren Stand der Ordner inklusive verchromtem Haltebügel

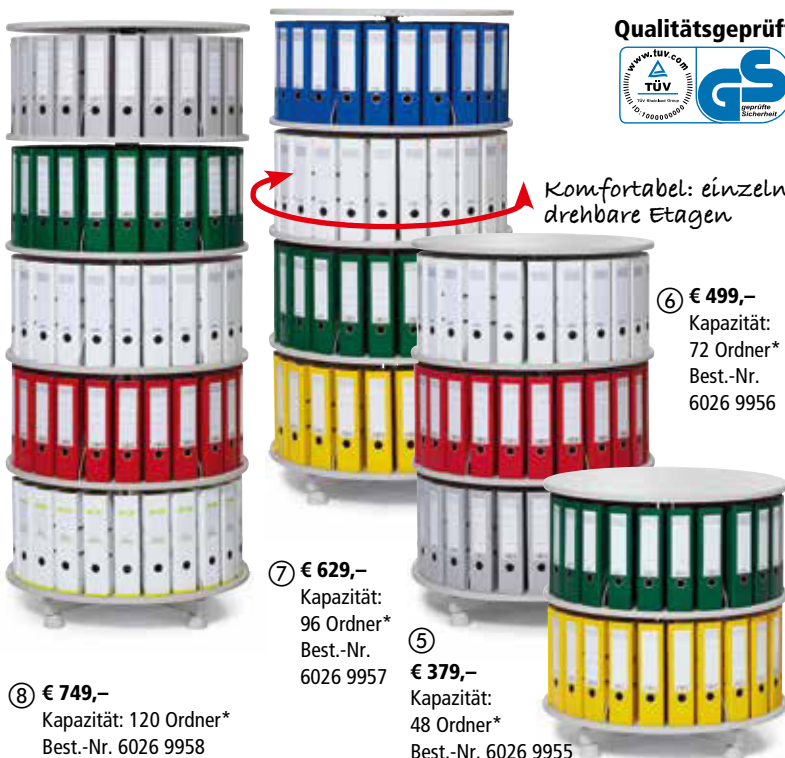

Ordnerdrehsäulen einzeln drehbare Etagen Ø 800 mm

Anzahl Etagen	2	3	4	5	6
Höhe mm	850	1210	1570	1930	2290
Kapazität* ca.	48	72	96	120	144
Gewicht kg	32	43	54	65	76
Best.-Nr.	6026 9955 ⑤	6026 9956 ⑥	6026 9957 ⑦	6026 9958 ⑧	6026 9959 ⑨
€/St.	379,-	499,-	629,-	749,-	869,-

* Kapazität = Ordner DIN A4 Rückenbreite 80 mm, (Lieferung ohne Ordner)

⑧ € 749,-
Kapazität: 120 Ordner*
Best.-Nr. 6026 9958

⑦ € 629,-
Kapazität: 96 Ordner*
Best.-Nr. 6026 9957

⑤ € 379,-
Kapazität: 48 Ordner*
Best.-Nr. 6026 9955

⑥ € 499,-
Kapazität: 72 Ordner*
Best.-Nr. 6026 9956

Erste Hilfe Liegen

Ruheraumliege

- Liegefläche LxB 2000 x 700 mm
- Höhe 500 mm
- Trägerplatte 22 mm, mit Belüftung
- 40 mm Schaumstoffpolster
- Bezug gewebeverstärktes Kunstleder, schwarz, strapazierfähig, pflegeleicht, schmutzabweisend
- Kopfteil mehrstufig verstellbar
- Rahmengestell Stahlrohr-Vierkantprofile, elektro-statisch weiß pulverbeschichtet, stabil und belastbar, mit Abrollvorrichtung für Ärztekrepp



TOP QUALITÄT
5
JAHRE GARANTIE

Best.-Nr.	6021 0799
€/St.	629,-
ab 3 St. €/St.	549,-

Info

Information für Betriebe und Arbeitsstätten zur Ersten Hilfe

• Krankentragen

In Arbeitsstätten mit großen räumlichen Ausdehnungen müssen Krankentragen an mehreren, gut erreichbaren Stellen vorhanden sein. Andere Transportgeräte müssen vorhanden sein, wenn eine Trage nicht oder nur schwierig einzusetzen ist.

• Ruheraumliegen

Entsprechend § 31 Arbeitsstättenrichtlinien (ASR) und § 2 Abs. 5 Mutterschutzgesetz. Werdenden und stillenden Müttern ist die Möglichkeit zu geben, sich in einem geeigneten Raum auf einer Liege ausruhen zu können. Dies gilt für Betriebe mit überwiegend weiblichen Beschäftigten, die ihre Tätigkeit im Stehen verrichten müssen. Ruheräume sind keine Sanitärräume.



Wandklappliege

- Abmessung wie Ruheraumliege
- Ideale Lösung bei kleineren Räumen
- Schnelle und einfache Handhabung
- inkl. Wandhalterungspaar aus Stahlblech, weiß

Best.-Nr.	6021 0806
€/St.	739,-
ab 3 St. €/St.	649,-

Ärztekrepp

- Hygienische Papierauflage mit Abreißperforation
- Rolle L 50 m x B 55 cm

Ausführung	Best.-Nr.	€/St.
Ärztekrepp, weiß	6026 7393	26,90
Recycling ÖKO-Krepp	6022 9645	24,90



Kundenleitsysteme



SICHER ans Ziel FÜHREN!

Gurtfarbe



blau



rot



schwarz

TOP QUALITÄT
2
JAHRE GARANTIE

TOP!

ab € **49,-**

Absperrband zur Wandbefestigung



Economy Absperrpfosten / Absperrung zur Wandbefestigung

Produkt	Pfosten, Gurt	Maße mm	Gurtlänge mm	Gewicht kg	Best.-Nr.	€/St.	ab 2 St. €/St.
Absperrpfosten	Chrom glänzend, Gurt blau	H 1035 x Ø 360	2700	10,1	6028 8014	€/St. 149,-	ab 2 St. €/St. 139,-
Absperrpfosten	Chrom glänzend, Gurt rot	H 1035 x Ø 360	2700	10,1	6028 7944	€/St. 149,-	ab 2 St. €/St. 139,-
Absperrpfosten ①	Chrom glänzend, Gurt schwarz	H 1035 x Ø 360	2700	10,1	6028 7946	€/St. 149,-	ab 2 St. €/St. 139,-
Absperrband /Wandbefestigung-Set*	Chrom, Gurt schwarz	H 135 x B 100 x T 85	2700	0,67	6028 7947	€/St. 69,-	ab 5 St. €/St. 49,-
Absperrband /Wandbefestigung-Set*	Schwarz, Gurt schwarz	H 135 x B 100 x T 85	2700	0,67	6028 7948	€/St. 69,-	ab 5 St. €/St. 49,-
Absperrpfosten Basic ②	Schwarz, Gurt schwarz	H 935 x Ø 300	2500	7,5	6028 7949	€/St. 89,-	ab 2 St. €/St. 79,-
Absperrpfosten Basic	Chrom, Gurt schwarz	H 935 x Ø 300	2500	7,5	6028 7950	€/St. 89,-	ab 2 St. €/St. 79,-

* inkl. Gegenstück zur Wandmontage und Clip zum Einhängen.

FLEXIBEL EINSETZBAR

 **Made in Germany**

SYSTEM ST 3000
**Einseitige Nutzung /
Fachbodentraglast 85/150 kg**



ab € **229,-**
Grundregal

verzinkt

Grundregal H 2000 x B 1000 x T 300 mm,
Best.-Nr. 6023 9787, € 229,-

Anbauregal H 2000 x B 1000 x T 300 mm,
Best.-Nr. 6023 9789, € 164,-

Anbauregal H 2000 x B 1000 x
T 300 mm, Best.-Nr. 6023 9789, € 164,-

Fachboden-
traglast
max.
85/150 kg

Feldlast
max.
1300 kg

Schraublose
Steckmontage



**Optimale
Oberflächengüte**
verzinkt

**Lieferung erfolgt zerlegt –
schnelle werkzeuglose Steckmontage**

Ihre Vorteile:

- + hochbelastbare Fachböden dank Spezialkonstruktion: Materialverdopplung der Auflagekante + 2 Kastenprofile und 3-fache Abkantung in der Tiefe
- + Qualitätsstahl nach RAL-Gütezeichen kontrolliert, hohe Produktqualität
- + Fachböden höhenverstellbar im Raster von 25 mm
- + schlag- und kratzfeste, verzinkte Oberflächengüte
- + TOP QUALITÄT, deshalb 5 Jahre Garantie
- + 10 Jahre Nachkaufgarantie

Technische Daten:

- + Fachbodentraglasten (bei gleichmäßig verteilter Last): 85 kg oder 150 kg
- + Feldlasten: bis 1300 kg
- + Regalhöhe: 2000 mm
- + Bodenbreite: 1000 mm
- + Bodentiefen: 300 / 400 / 500 / 600 mm
- + Regalaußenmaße:
Breiten:
Grundregal =
Fachbreite + 60 mm
Anbauregal =
Fachbreite + 6 mm
Tiefen:
Bodentiefe + 36 mm
- + Fachböden: verstellbar im Raster von 25 mm

**TOP
QUALITÄT**
**5
JAHRE
GARANTIE**

Höhe 2000 mm, Fachbreite 1000 mm, 5 Fachböden je Regalfeld

Komplett-Regal Angebote

Fachboden- traglast	Fachbodentiefe	300 mm		400 mm		500 mm		600 mm	
		Zweier- regal	Dreier- regal	Zweier- regal	Dreier- regal	Zweier- regal	Dreier- regal	Zweier- regal	Dreier- regal
85 kg	Ausführung	2066	3072	2066	3072	2066	3072	2066	3072
	Gesamtbreite mm	2066	3072	2066	3072	2066	3072	2066	3072
150 kg	Best.-Nr.	6023 9800	6023 9801	6023 9802	6023 9803	6023 9804	6023 9805	6023 9806	6023 9807
	Komplettpreis/€	369,-	529,-	389,-	579,-	429,-	619,-	468,-	659,-
150 kg	Best.-Nr.	6023 9820	6023 9822	6023 9823	6023 9824	6023 9825	6023 9826	6023 9827	6023 9828
	Komplettpreis/€	399,-	529,-	429,-	619,-	478,-	659,-	499,-	729,-

Grund- und Anbauregale

Fachboden- traglast	Fachbodentiefe	300 mm		400 mm		500 mm		600 mm	
		Grundregal	Anbauregal	Grundregal	Anbauregal	Grundregal	Anbauregal	Grundregal	Anbauregal
85 kg	Best.-Nr.	6023 9787	6023 9789	6023 9790	6023 9791	6023 9792	6023 9793	6023 9794	6023 9795
	€/St.	229,-	164,-	289,-	179,-	259,-	194,-	279,-	209,-
	zus. Fachboden VE: 2/St.	6023 9796	€ 36,-/VE	6023 9797	€ 37,-/VE	6023 9798	€ 44,-/VE	6023 9799	€ 54,-/VE
150 kg	Best.-Nr.	6023 9808	6023 9809	6023 9810	6023 9811	6023 9812	6023 9813	6023 9814	6023 9815
	€/St.	239,-	174,-	259,-	194,-	279,-	214,-	299,-	234,-
	zus. Fachboden VE: 2St.	6023 9816	€ 44,-/VE	6023 9817	€ 54,-/VE	6023 9818	€ 62,-/VE	6023 9819	€ 64,-/VE

Sicherheitshinweis: Regale mit einem Höhen-/ Tiefenverhältnis > 5:1 sind gegen Kippen zu sichern!

Zubehör

	Best.-Nr.	€/St.
Wandbefestigung, verzinkt		
Ausführung seitlich	6021 2453	2,90
Ausführung von oben	6025 7612	6,90
Fachteiler auf Boden steckbar, Höhe 200 mm, Lichtgrau RAL 7035		
für Tiefe 300 mm	6026 4785	16,-
für Tiefe 600 mm	6026 4786	21,-
Ausziehboden für Fachbreite 1000 mm x Tiefe 300 mm		
verzinkt	6026 4791	169,-
Lichtgrau RAL 7035	6026 4792	189,-
seitlicher Anschlagbügel, Höhe 39 mm, Lichtgrau RAL 7035		
für Tiefe 300 mm	6025 4985	5,-
für Tiefe 600 mm	6025 4989	7,-

Stahl-Steckregal

SYSTEM STA 2000 PLUS
Einseitige Nutzung

Made in Germany

**Lieferung erfolgt zerlegt –
Regale können schnell und
einfach vor Ort montiert
werden**

**4 Höhen, 2 Breiten, 2 Tiefen
(einseitig und beidseitig)**

**kein Durchrutschen der
Ordner durch Anschlagleiste**

**KOMPLETT-ANGEBOT
wie Abbildung ohne Deko.**
Einseitige Nutzung.
Höhe 2000 mm. Fachböden:
Breite 750/1000 x Tiefe 300 mm.
1 Grund-, 2 Anbauregale mit
18 Fachböden je 60 kg Traglast
Verzinkt Best.-Nr. 6021 2134

€ 559,-
Sie sparen 68,- €

Anbauregal H 2000 x B 1000 x T 300 mm,
Best.-Nr. 6015 1152, **€ 189,-**

**Fachboden-
traglast
max.
60/90 kg**

**Feldlast
max.
850 kg**

System-Merkmale:

- + Fachböden mit hinterer **Ordner-Anschlagleiste** (einseitige Nutzung), oder mit **Mittelanschlagbügel** (beidseitige Nutzung)
- + Fachböden höhenverstellbar im Raster von 25 mm
- + Fachböden mit 3-fach Sicherheits-abkantungen/-falz
- + Qualitätsstahl nach RAL-Gütezeichen
- + TOP QUALITÄT, deshalb 5 Jahre Garantie
- + 10 Jahre Nachkaufgarantie, variabel erweiterbar

**Schraublose
Steckmontage**

ab € **149,-**
Grundregal

**TOP
QUALITÄT
5
JAHRE
GARANTIE**

GS

**RAL
GÜTEZEICHEN**

LAGER- und
BETRIEBSEINRICHTUNGEN
RAL-RG 614
RAL-RG 614/2 H 44

Technische Daten:

- + **Fachbodentraglasten**
(bei gleichmäßig verteilter Last):
60 kg (einseitige Nutzung) oder
90 kg (beidseitige Nutzung)
- + Feldlasten: bis 850 kg
- + Regalhöhen: 1750 - 2700 mm
- + Bodenbreiten: 750 / 1000 mm
- + Bodentiefen: 300 / 600 mm
- + Regalaußenmaße:
Breiten:
Grundregal = Fachbreite + 60 mm
Anbauregal = Fachbreite + 10 mm
Tiefen:
Bodentiefe + 35 mm
- + Fachböden: verstellbar
im Raster von 25 mm

**Optimale
Oberflächengüte**
verzinkt oder
verzinkt **und**
kunststoffbeschichtet

weitere
RAL-Farben
auf Anfrage

Sicherheitshinweis:
Regale mit einem
Höhen-/ Tiefenverhältnis
> 5:1 sind gegen
Kippen zu sichern!

Einseitige Nutzung – Fachbodentiefe 300 mm – Fachbodentraglast 60 kg

Höhe	zulässige Feldlast	Anzahl Böden	Anzahl Ordner	Rahmen / Fachböden	verzinkt / verzinkt		Enzianblau RAL 5010 / verzinkt	
					Grundregal	Anbauregal	Grundregal	Anbauregal
Fachbodenbreite 750 mm								
1750 mm	550 kg	5 Stück	45 Stück	Best.-Nr.	6015 1145	6015 1146	6027 4826	6027 4827
				€/St.	209,-	149,-	239,-	169,-
2000 mm	650 kg	6 Stück	54 Stück	Best.-Nr.	6015 1149	6015 1150	6027 4830	6027 4836
				€/St.	249,-	179,-	279,-	199,-
2350 mm	750 kg	7 Stück	63 Stück	Best.-Nr.	6015 1153	6015 1154	6027 4839	6027 4840
				€/St.	279,-	209,-	319,-	229,-
2700 mm	850 kg	8 Stück	72 Stück	Best.-Nr.	6015 1157	6015 1158	6027 4848	6027 4849
				€/St.	319,-	239,-	349,-	259,-
Zusatzfachboden Best.-Nr. / €/St.					6023 6677 / 19,50		6023 6677 / 19,50	
Fachbodenbreite 1000 mm								
1750 mm	550 kg	5 Stück	60 Stück	Best.-Nr.	6015 1147	6015 1148	6027 4828	6027 4829
				€/St.	229,-	169,-	259,-	179,-
2000 mm	650 kg	6 Stück	72 Stück	Best.-Nr.	6015 1151	6015 1152	6027 4837	6027 4838
				€/St.	249,-	189,-	299,-	209,-
2350 mm	750 kg	7 Stück	84 Stück	Best.-Nr.	6015 1155	6015 1156	6027 4846	6027 4847
				€/St.	299,-	229,-	329,-	239,-
2700 mm	850 kg	8 Stück	96 Stück	Best.-Nr.	6015 1159	6015 1160	6027 4850	6027 4856
				€/St.	339,-	259,-	379,-	279,-
Zusatzfachboden Best.-Nr. / €/St.					6023 6678 / 20,90		6023 6678 / 20,90	

Anlieferung zerlegt, einfache Montage

Stahl-Steckregal

SYSTEM STA 2000 PLUS
Beidseitige Nutzung



Abb.
verzinkt,
Tiefe
300 mm

PLATZ FÜR
198
ORDNER
+ MEHR

Grundregal H 2000 x B 750 x T 300 mm,
Best.-Nr. 6015 1149, € 249,-

Anbauregal H 2000 x B 1000 x T 300 mm,
Best.-Nr. 6015 1152, € 189,-



▲ Komplett-Angebot

Beidseitige Nutzung (wie Abbildung ohne Ordner)

H 2000 x B 2070 x T 635 mm, 1 Grund-, 1 Anbauregal,
mit 12 Fachböden je 90 kg Traglast,

Rahmen Enzianblau RAL 5010, verzinkte Fachböden

Best.-Nr. 6027 3940 € 719,-

OPTIMALE LAGERUNG IHRER AKTEN ZUM GÜNSTIGEN PREIS



Hängeregistraturauszug Tiefe 300 mm

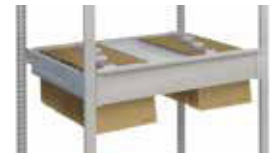

Hängeregistraturauszug Tiefe 600 mm

Beidseitige Nutzung – Fachbodentiefe 600 mm – Fachbodentraglast 90 kg

Höhe	zulässige Feldlast	Anzahl Böden	Anzahl Ordner	Rahmen Fachböden	verzinkt / verzinkt		Enzianblau RAL 5010 / verzinkt	
					Grundregal	Anbauregal	Grundregal	Anbauregal
Fachbodenbreite 750 mm					Grundregal	Anbauregal	Grundregal	Anbauregal
1750 mm	550 kg	5 Stück	90 Stück	Best.-Nr. 6015 1177 €/St. 319,-	6015 1178 269,-	6027 4888 349,-	6027 4889 279,-	
2000 mm	650 kg	6 Stück	108 Stück	Best.-Nr. 6015 1181 €/St. 349,-	6015 1182 289,-	6027 4897 399,-	6027 4898 329,-	
2350 mm	750 kg	7 Stück	126 Stück	Best.-Nr. 6015 1185 €/St. 419,-	6015 1186 349,-	6027 4906 459,-	6027 4907 369,-	
2700 mm	850 kg	8 Stück	144 Stück	Best.-Nr. 6015 1189 €/St. 489,-	6015 1190 419,-	6027 4910 539,-	6027 4916 439,-	
Zusatzfachboden				Best.-Nr. / €/St. 6023 6679 / 37,90		6023 6679 / 37,90		
Fachbodenbreite 1000 mm					Grundregal	Anbauregal	Grundregal	Anbauregal
1750 mm	550 kg	5 Stück	120 Stück	Best.-Nr. 6015 1179 €/St. 349,-	6015 1180 299,-	6027 4890 379,-	6027 4896 309,-	
2000 mm	650 kg	6 Stück	144 Stück	Best.-Nr. 6015 1183 €/St. 369,-	6015 1184 319,-	6027 4899 429,-	6027 4900 359,-	
2350 mm	750 kg	7 Stück	168 Stück	Best.-Nr. 6015 1187 €/St. 429,-	6015 1188 379,-	6027 4908 499,-	6027 4909 409,-	
2700 mm	850 kg	8 Stück	192 Stück	Best.-Nr. 6015 1191 €/St. 539,-	6015 1192 459,-	6027 4917 589,-	6027 4918 489,-	
Zusatzfachboden				Best.-Nr. / €/St. 6023 6680 / 42,90		6023 6680 / 42,90		

Zubehör	Best.-Nr.	€/St.
Wandverankerung, verzinkt	6023 9393	13,90
Wandverankerung, Lichtgrau RAL 7035	6023 8006	18,90
Hängeregistraturauszug Lichtgrau für B 1000 x T 300 mm	6026 7681	329,-
Hängeregistraturauszug Lichtgrau für B 1000 x T 600 mm	6026 7683	359,-
seitlicher Anschlagbügel für Regaltiefe 600 mm	6021 3723	4,90
Buchstütze in Lichtgrau als Fachteiler, H 200 x T 250 mm	6022 1092	19,90

Anlieferung zerlegt, einfache Montage

Garderoben-Stahlspinde

mit untergebauter Sitzbank /
mit Füßen – Abteillebreite 300/400 mm



Antibakterielle Beschichtung für Ihre Gesundheit



solide verschweißte Stahlkonstruktion

optimale Belüftung durch Lüftungslöcher

⑥ Abb. mit Füßen, 3 Türen Rubinrot RAL 3003, Abteillebreite 300 mm, Drehriegelverschluss, Best.-Nr. 7033 0843 ab 2 St. €/St. **399,-** siehe Seite 161

③ Abb. mit Füßen, 2 Türen Rubinrot RAL 3003, Abteillebreite 300 mm, Drehriegelverschluss, Best.-Nr. 7033 0823 ab 2 St. €/St. **299,-** siehe Seite 161

② Abb. mit Füßen, 2 Türen Lichtgrau RAL 7035, Abteillebreite 300 mm, Drehriegelverschluss, Best.-Nr. 7033 0821, ab 2 St. €/St. **299,-**, siehe Seite 161

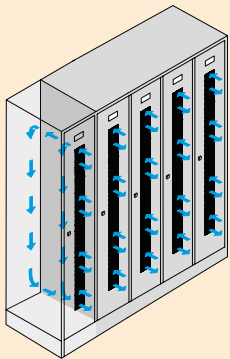

DESKIN Lösung: OPTIMALE TROCKNUNG der Kleidung durch Lüftungslöcher
Unser SP1-Belüftungskonzept sorgt mit durchgehenden Belüftungslöchern in jeder Tür für eine effektive Belüftung und Trocknung der Kleidung, ohne zusätzliche Lüftungseinrichtung.

Wählen Sie zwischen Drehriegelverschluss und Zylinderschloss

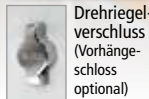

Drehriegelverschluss (Vorhängeschloss optional)

Sicherheits-Zylinderschloss mit 2 Schlüsseln

TOP QUALITÄT
5 JAHRE GARANTIE

Korpus	Türen			
Lichtgrau RAL 7035	Lichtgrau RAL 7035	Lichtblau RAL 5012	Rubinrot RAL 3003	Blaugrau RAL 7031



① Abb. mit untergebauter Sitzbank, 3 Türen Lichtblau RAL 5012, Abteillebreite 400 mm, Drehriegelverschluss Best.-Nr. 7033 0802, ab 2 St. €/St. **659,-** + zus. Trennwand Best.-Nr. 7022 7604, €/St. **27,-**

Garderoben-Stahlspinde mit untergebauter Sitzbank

Korpus Lichtgrau RAL 7035

Höhe 2050 mm

Tiefe 800 mm

Abteillebreite mm **300**

Abteile **2**

3

400

Gesamtbreite mm

590

590

870

870

800

800

1185

1185

Gewicht kg

45

45

63

63

51

51

72

72

Verschlussart

Drehriegelverschluss

Zylinderschloss

Drehriegelverschluss

Zylinderschloss

Drehriegelverschluss

Zylinderschloss

Drehriegelverschluss

Zylinderschloss

Türfarbe

Best.-Nr.

Best.-Nr.

Best.-Nr.

Best.-Nr.

Best.-Nr.

Best.-Nr.

Best.-Nr.

Best.-Nr.

Lichtgrau RAL 7035

7033 0741

7033 0751

7033 0761

7033 0771

7033 0781

7033 0791

7033 0801

7033 0811

Lichtblau RAL 5012

7033 0742

7033 0752

7033 0762

7033 0772

7033 0782

7033 0792

7033 0802

7033 0812

Rubinrot RAL 3003

7033 0743

7033 0753

7033 0763

7033 0773

7033 0783

7033 0793

7033 0803

7033 0813

Blaugrau RAL 7031

7033 0744

7033 0754

7033 0764

7033 0774

7033 0784

7033 0794

7033 0804

7033 0814

€/St.

389,-

389,-

519,-

519,-

459,-

459,-

659,-

659,-

Zubehör

	Trennwand für Abteillebreite 400 mm zur Trennung der Arbeits- und Privatkleidung
Best.-Nr.	€/St.
7022 7604	27,-

Vorhängeschloss mit 2 Schlüsseln für Drehriegelverschluss

	Basic - bis zu 10 Schließungen, Bügelstärke 4,5 mm
Best.-Nr.	€/St.
7013 1101	6,-

	Profi - bis zu 300 Schließungen, Bügelstärke 6 mm
Best.-Nr.	€/St.
7021 1081	14,90

Schrägdach für Breite Best.-Nr. €/St.

Lichtgrau RAL 7035	590 mm	7022 4133	49,90
optional auch nachrüstbar	800 mm	7022 4136	66,90
	870 mm	7022 4134	65,90
	1185 mm	7022 4135	77,90

Für eine aufgeräumte Umkleide, Schrägdach einsetzen

Garderoben-Stahlspinde

mit Füßen – Abteilbreite 300/400 mm



Antibakterielle Beschichtung für Ihre Gesundheit

⑦ Abb. mit Füßen, 3 Türen Lichtgrau RAL 7035, Abteilbreite 300 mm, Zylinderschloss, Best.-Nr. 7033 0851 €/St. 399,-

TOP!
ab € **299,-**
2 Abteile mit Füßen und Drehriegelverschluss

⑤ Abb. mit Füßen, 2 Türen Lichtblau RAL 5012, Abteilbreite 300 mm, Zylinderschloss, Best.-Nr. 7033 0832, €/St. 299,-

④ Abb. mit Füßen, 2 Türen Lichtgrau RAL 7035, Abteilbreite 300 mm, Zylinderschloss, Best.-Nr. 7033 0831, €/St. 299,-

Korpus	Türen

Lichtgrau RAL 7035 Lichtgrau RAL 7035 Lichtblau RAL 5012 Rubinrot RAL 3003 Blaugrau RAL 7031

Ausführung mit Füße und untergebaute Sitzbank inkl. Höhenausgleichsschrauben

Wählen Sie zwischen Drehriegelverschluss und Zylinderschloss



TOP QUALITÄT
5
JAHRE GARANTIE

Garderoben-Stahlspinde

- + lange Lebensdauer durch solide verschweißte Stahlblechkonstruktion
- + korrosionsgeschützt durch hochwertige, schlag- und kratz feste Pulverbeschichtung mit anti-bakterieller Wirkung
- + jede Tür mit Lüftungslöchern für besonders gute Belüftung und Trocknung der Kleidung
- + je Abteil eine Hutablage und eine Metall-Kleiderstange mit 2 verschiebbaren Kleiderhaken
- + eingestanzter Etikettenrahmen zur Kennzeichnung
- + wahlweise mit Drehriegelverschluss oder Zylinderschloss mit 2 Schlüsseln
- + wahlweise mit 2 oder 3 Abteilen
- + wahlweise Abteilbreite 300 oder 400 mm
- + Korpus in Lichtgrau RAL 7035, Türen wahlweise in vier verschiedenen Türfarben

Garderoben-Stahlspinde mit Füßen

Korpus Lichtgrau RAL 7035

Höhe 1800 mm

Tiefe 500 mm

Abteilbreite mm 300

Abteile 2

Gesamtbreite mm 590

Gewicht kg 38,5

Verschlussart Drehriegel-

Türfarbe Best.-Nr.

Lichtgrau RAL 7035 7033 0821②

Lichtblau RAL 5012 7033 0822

Rubinrot RAL 3003 7033 0823③

Blaugrau RAL 7031 7033 0824

€/St.



Abteile 3

Gesamtbreite mm 590

Gewicht kg 38,5

Verschlussart Zylinder-

Türfarbe Best.-Nr.

Lichtgrau RAL 7035 7033 0831④

Lichtblau RAL 5012 7033 0822

Rubinrot RAL 3003 7033 0823③

Blaugrau RAL 7031 7033 0824

€/St.



Abteile 2

Gesamtbreite mm 590

Gewicht kg 38,5

Verschlussart Drehriegel-

Türfarbe Best.-Nr.

Lichtgrau RAL 7035 7033 0851⑦

Lichtblau RAL 5012 7033 0822

Rubinrot RAL 3003 7033 0823③

Blaugrau RAL 7031 7033 0824

€/St.

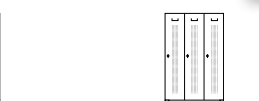

Abteile 2

Gesamtbreite mm 800

Gewicht kg 43

Verschlussart Zylinder-

Türfarbe Best.-Nr.

Lichtgrau RAL 7035 7033 0861

Lichtblau RAL 5012 7033 0862

Rubinrot RAL 3003 7033 0863

Blaugrau RAL 7031 7033 0864

€/St.

Abteile 3

Gesamtbreite mm 1185

Gewicht kg 61

Verschlussart Drehriegel-

Türfarbe Best.-Nr.

Lichtgrau RAL 7035 7033 0881

Lichtblau RAL 5012 7033 0882

Rubinrot RAL 3003 7033 0883

Blaugrau RAL 7031 7033 0884

€/St.



ohne Unterbau / mit Sockel – Abteilleiten 300/400 mm

der Kleidung durch Lüftungslöcher

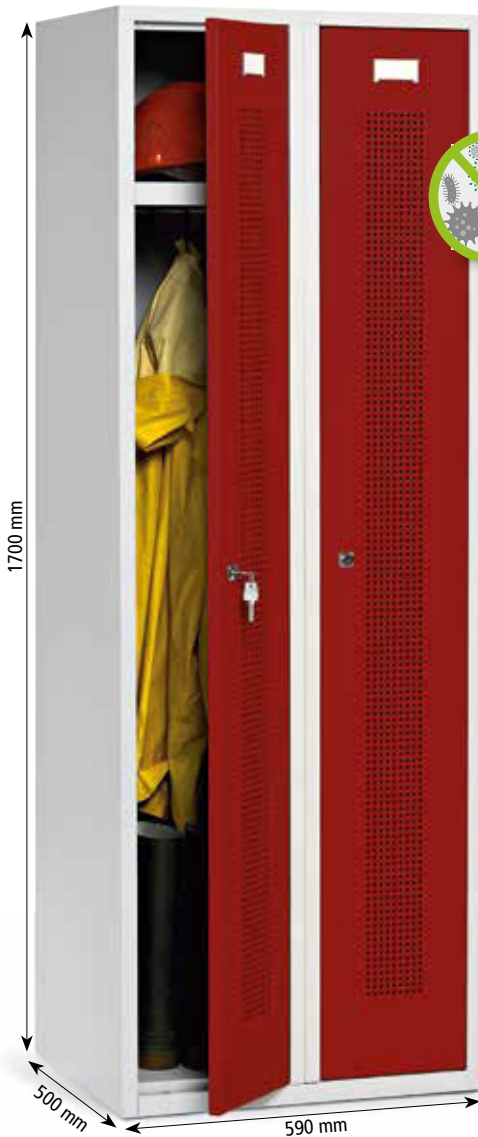

**solide verschweißte
Stahlkonstruktion**



**Antibakterielle
Beschichtung für
Ihre Gesundheit**

①
Abb. ohne
Unterbau,
2 Türen Rubinrot RAL 3003,
Abteilleiten
300 mm,
Zylinderschloss
Best.-Nr. 7033 0593
ab 2 St. € / St. **279,-**

**TOP
QUALITÄT**
**5
JAHRE
GARANTIE**

Korpus



Lichtgrau
RAL 7035

②
Abb. mit Sockel,
3 Türen Lichtgrau RAL 7035,
Zylinderschloss,
Abteilleiten 300 mm,
Best.-Nr. 7033 0691
ab 2 St. € / St. **419,-**

Türen



Lichtgrau
RAL 7035



Lichtblau
RAL 5012



Rubinrot
RAL 3003



Blaugrau
RAL 7031



TOP!
ab € 279,-
2 Abteile ohne Unterbau und Drehriegelverschluss

Garderoben-Stahlspinde ohne Unterbau

Korpus Lichtgrau RAL 7035

Höhe 1700 mm

Tiefe 500 mm

Abteilleiten mm



Abteile

Gesamtbreite mm

Gewicht kg

Verschlussart

Türfarbe

Lichtgrau RAL 7035

Lichtblau RAL 5012

Rubinrot RAL 3003

Blaugrau RAL 7031

€/St.

	300		400		300		400	
Abteile	2	3	2	3	2	3	2	3
Gesamtbreite mm	590	590	870	870	800	800	1185	1185
Gewicht kg	37	37	54	54	42	42	60	60
Verschlussart	Drehriegelverschluss	Zylinderschloss	Drehriegelverschluss	Zylinderschloss	Drehriegelverschluss	Zylinderschloss	Drehriegelverschluss	Zylinderschloss
Türfarbe	Best.-Nr.	Best.-Nr.	Best.-Nr.	Best.-Nr.	Best.-Nr.	Best.-Nr.	Best.-Nr.	Best.-Nr.
Lichtgrau RAL 7035	7033 0581	7033 0591	7033 0601	7033 0611	7033 0621	7033 0631	7033 0641	7033 0651
Lichtblau RAL 5012	7033 0582	7033 0592	7033 0602	7033 0612	7033 0622	7033 0632	7033 0642	7033 0652
Rubinrot RAL 3003	7033 0583	7033 0593①	7033 0603	7033 0613	7033 0623	7033 0633	7033 0643	7033 0653
Blaugrau RAL 7031	7033 0584	7033 0594	7033 0604	7033 0614	7033 0624	7033 0634	7033 0644	7033 0654
€/St.	279,-	279,-	389,-	389,-	339,-	339,-	499,-	499,-

Garderoben-Stahlspinde mit Sockel

Korpus Lichtgrau RAL 7035

Höhe 1800 mm

Tiefe 500 mm

Abteilleiten mm



Abteile

Gesamtbreite mm

Gewicht kg

Verschlussart

Türfarbe

Lichtgrau RAL 7035

Lichtblau RAL 5012

Rubinrot RAL 3003

Blaugrau RAL 7031

€/St.

	300		400		300		400	
Abteile	2	3	2	3	2	3	2	3
Gesamtbreite mm	590	590	870	870	800	800	1185	1185
Gewicht kg	39	39	56	56	45	45	62	62
Verschlussart	Drehriegelverschluss	Zylinderschloss	Drehriegelverschluss	Zylinderschloss	Drehriegelverschluss	Zylinderschloss	Drehriegelverschluss	Zylinderschloss
Türfarbe	Best.-Nr.	Best.-Nr.	Best.-Nr.	Best.-Nr.	Best.-Nr.	Best.-Nr.	Best.-Nr.	Best.-Nr.
Lichtgrau RAL 7035	7033 0661	7033 0671	7033 0681	7033 0691②	7033 0701	7033 0711	7033 0721	7033 0731
Lichtblau RAL 5012	7033 0662	7033 0672	7033 0682	7033 0692	7033 0702	7033 0712	7033 0722	7033 0732
Rubinrot RAL 3003	7033 0663	7033 0673	7033 0683	7033 0693	7033 0703	7033 0713	7033 0723	7033 0733
Blaugrau RAL 7031	7033 0664	7033 0674	7033 0684	7033 0694	7033 0704	7033 0714	7033 0724	7033 0734
€/St.	309,-	309,-	419,-	419,-	369,-	369,-	549,-	549,-

Wählen Sie zwischen Drehriegelverschluss und Zylinderschloss



Drehriegelverschluss (Vorhängeschloss optional)



Sicherheits-Zylinderschloss mit 2 Schlüsseln

Garderoben-Stahlspinde

- + lange Lebensdauer durch solide verschweißte Stahlblechkonstruktion
- + korrosionsschutz durch hochwertige, schlag- und kratzeste Pulverbeschichtung mit **anti-bakterieller Wirkung**
- + Ausführung mit Sockel für erhöhte Stand-sicherheit inkl. Höhenausgleichsschrauben
- + jede Tür mit Lüftungslöchern für besonders gute Belüftung und Trocknung der Kleidung
- + eingestanzter Ettikettenrahmen zur Kennzeichnung
- + je Abteil eine Hutablage und eine Metall-Kleiderstange mit 2 verschiebbaren Kleiderhaken
- + wahlweise mit Drehriegelverschluss oder Zylinderschloss mit 2 Schlüsseln
- + Korpus in Lichtgrau RAL 7035, Türen wahlweise in vier verschiedenen Türfarben

passendes Zubehör finden Sie auf der Seite 160

Garderoben-Stahlspinde

Profi System – Abteilbreiten 300 mm – ohne Unterbau / mit Sockel / mit Füßen



extra stabile Ausführung

zwei Lochreihen je Abteil zur optimalen Belüftung

mit Hutablage, Kleiderstange und 2 Kleiderhaken je Abteil

stabile Konstruktion aus hochwertigem Qualitätsstahl verschweißt

HOHER BEDIENKOMFORT



jede Tür mit Schlossschild, Griff und Beschriftungsmöglichkeit

ab € **279,-**

lange Nutzungsdauer dank widerstandsfähigem Korrosionsschutz durch kratzunempfindliche Pulverbeschichtung

hohe Stabilität durch Türverstärkungen

glatte Frontseite durch einschlagende Türen mit innenliegenden Scharniere



② Best.-Nr. 7022 5901 ab € 309,-

Sockel: sicherer Stand, geschlossene Optik, einfache Reinigung

Wählen Sie ohne Mehrpreis zwischen Drehriegelverschluss und Sicherheits-Zylinderschloss



Drehriegelverschluss für Vorhängeschlösser, optimal bei häufig wechselnden Nutzern

Zylinderschloss mit zwei Schlüsseln. Auf Anfrage auch mit Hauptschlüsselfunktion

Korpus	Türen	
Lichtgrau RAL 7035	Lichtblau RAL 5012	Stahlblau RAL 5011
	Stahlblau RAL 5011	Rubinrot RAL 3003

TOP QUALITÄT
5 JAHRE GARANTIE

① Abb. Türen Lichtblau RAL 5012, 3 Abteile, Abteilbreite 300 mm Best.-Nr. 7022 5710 ab € 379,-

③ Abb. Türen Stahlblau RAL 5011



mit Füßen: einfache Reinigung unter den Spinden

Garderoben-Stahlspinde

Korpus Lichtgrau RAL 7035, Tiefe 500 mm Abteilbreite 300 mm

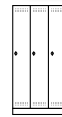

passendes Zubehör finden Sie auf der Seite 160

Ausführung in Abteilbreite 400 mm auf Anfrage

Ausführung	ohne Unterbau - Höhe 1700 mm				mit Sockel - Höhe 1800 mm				mit Füßen - Höhe 1800 mm			
	2		3		2		3		2		3	
Gesamtbreite mm	590	590	870	870	590	590	870	870	590	590	870	870
Gewicht kg	37	37	54	54	39	39	56	56	38,5	38,5	55	55
Verschlussart	Drehriegelverschluss	Zylinder-schloss	Drehriegelverschluss	Zylinder-schloss	Drehriegelverschluss	Zylinder-schloss	Drehriegelverschluss	Zylinder-schloss	Drehriegelverschluss	Zylinder-schloss	Drehriegelverschluss	Zylinder-schloss
Türfarbe	Best.-Nr.	Best.-Nr.	Best.-Nr.	Best.-Nr.	Best.-Nr.	Best.-Nr.	Best.-Nr.	Best.-Nr.	Best.-Nr.	Best.-Nr.	Best.-Nr.	Best.-Nr.
Lichtgrau RAL 7035	7022 5699	7022 5704	7022 5709	7022 5714	7022 5895	7022 5901②	7022 5907	7022 5913	7022 5799	7022 5805	7022 5811	7022 5817
Lichtblau RAL 5012	7022 5700	7022 5705	7022 5710①	7022 5715	7022 5896	7022 5902	7022 5908	7022 5914	7022 5800	7022 5806	7022 5812	7022 5818
Stahlblau RAL 5011	7022 5701	7022 5706	7022 5711	7022 5716	7022 5897	7022 5903	7022 5909	7022 5915	7022 5801③	7022 5807	7022 5813④	7022 5819
Rubinrot RAL 3003	7022 5702	7022 5707	7022 5712	7022 5717	7022 5898	7022 5904	7022 5910	7022 5916	7022 5802	7022 5808	7022 5814	7022 5820
€/St.	289,-	289,-	389,-	389,-	319,-	319,-	429,-	429,-	309,-	309,-	419,-	419,-
ab 2 St. €/St.	279,-	279,-	379,-	379,-	309,-	309,-	419,-	419,-	299,-	299,-	409,-	409,-

Garderoben-Stahlspinde

mit Sockel - Abteibreite 300/400 mm

33% MEHR PLATZ für ihre Kleidung

- + **Abteibreite 400 mm**, wahlweise mit 1, 2 oder 3 Abteilen
- + **versenkter Drehriegelverschluss für Vorhängeschlösser**
- + korrosionsgeschützt durch hochwertige, schlag- und kratz-feste Pulverbeschichtung **mit anti-bakterieller Wirkung**
- + Korpus und Türen **aus abgekantetem, verschweißtem Qualitätsstahl, pulverbeschichtet**
- + Türen einschlagend **mit innenliegenden Scharnieren** und gelocht für **besonders intensive Belüftung** des Innenraumes, durch **Kastenprofil verstärkt**
- + pro Abteil 1 **Briefeinwurfschlitz**, 1 Hutablage, Kleiderstange, 2 Kleiderhaken und Etikettenrahmen
- + jedes Spindel-Abteil kann zusätzlich mit einer Trennwand zur Trennung von z.B. Straßen- und Berufskleidung versehen werden
- + serienmäßig mit Sockel

TOP QUALITÄT
5 JAHRE GARANTIE

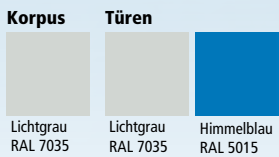

Garderoben-Stahlspinde

Korpus Lichtgrau RAL 7035
Höhe 1800 mm
Tiefe 500 mm

Abteibreite 400 mm

Abteile	1	2	3
Breite mm	415	800	1185
Drehriegelverschluss	Drehriegelverschluss	Drehriegelverschluss	Drehriegelverschluss
Gewicht kg	27	54	61
Türfarbe	Best.-Nr.	Best.-Nr.	Best.-Nr.
Lichtgrau RAL 7035	7013 1103 ①	7013 1104	7013 1105
Himmelblau RAL 5015	7013 1106	7013 1107	7013 1108 ②
€/St.	249,-	389,-	589,-
ab 2 St. €/St.	239,-	379,-	579,-



Antibakterielle Beschichtung für Ihre Gesundheit

① Abb. 1 Tür Lichtgrau RAL 7035, Drehriegelverschluss, Best.-Nr. 7013 1103 ab € 239,-

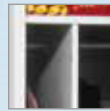

Trennwand für Abteile der Breite 400 mm
Best.-Nr. €/St.
7013 1102 **39,90**

ab € **239,-**

② Abb. 3 Türen Himmelblau RAL 5055, Drehriegelverschluss, Best.-Nr. 7013 1108 ab € 579,-



Abteibreite 400 mm optimal nutzbar mit Trennwand

keine hervorstehenden Kanten durch versenkten Drehriegelverschluss

Mehrzweck Garderoben-Stahlspinde

- + langlebige verschweißte Stahlkonstruktion mit hoher Lebensdauer durch Pulverbeschichtung mit Korrosionsschutz
- + jede Tür mit Lüftungsschlitzen, jede rechte Tür mit Etikettenrahmen zur Kennzeichnung
- + Türen gemeinsam verschließbar über Drehriegelverschluss für Vorhängeschlösser
- + Korpus in Lichtgrau RAL 7035, Türen wahlweise in Lichtgrau RAL 7035 oder Lichtblau RAL 5012

① mit Arbeitsstätten Einteilung

- + entsprechend der Arbeitsstättenverordnung zur getrennten und somit hygienischen Unterbringung von Straßen- und Berufskleidung
- + 2 Abteile zur Nutzung durch 1 Person über gemeinsam verschließbare Türen mit 1 Drehriegelverschluss
- + je Abteil eine Hutablage und eine Metall-Kleiderstange mit 2 verschiebbaren Kleiderhaken

② mit Garderoben-/Fächereinteilung

- + links 5 Fächer mit 4 fest verschweißten Fachböden, rechts 1 Hutboden sowie eine Metall-Kleiderstange mit 3 verschiebbaren Kleiderhaken

③ mit Putzmittel-Einteilung inkl. 2 Funktionsbereichen

- + links 4 fest verschweißte Ablagefächer, rechts mit Metall-Kleiderstange und 3 verschiebbaren Kleiderhaken
- + unterer Schrankbereich über die gesamte Breite offen zur Aufnahme von Eimern und anderen Putzutensilien

Kleidung für Arbeit und Freizeit SAUBER GETRENNT



③ Abb. Putzmittelspindel Türen Lichtblau RAL 5012 Best.-Nr. 7027 8153 ab € 359,-



② Abb. Garderoben-/Fächerspindel Türen Lichtgrau RAL 7035 Best.-Nr. 7027 8150, ab € 369,-

TOP QUALITÄT
5 JAHRE GARANTIE

① Abb. Arbeitsstättenspindel Türen Lichtblau RAL 5012 Best.-Nr. 7027 3788 ab € 319,-

Mehrzweck Garderoben-Stahlspinde
Höhe 1850 mm, Breite 600 mm, Tiefe 500 mm, mit Drehriegelverschluss, Abteibreite 300 mm, Korpus Lichtgrau RAL 7035

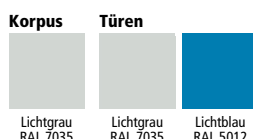

Ausführung	① Arbeitsstätten-Einteilung	② Garderoben-/Fächer-Einteilung	③ Putzmittel-Einteilung
Gewicht kg	43,5	46	44
Türfarbe	Best.-Nr.	Best.-Nr.	Best.-Nr.
Lichtgrau RAL 7035	7027 3787	7027 8150	7027 8152
Lichtblau RAL 5012	7027 3788	7027 8151	7027 8153
€/St.	319,-	369,-	359,-



paarweise zueinander schlagende Türen mit einem Verschluss

Die Lösung auf kleinstem Raum

optimal zur platzsparenden Unterbringung langer Kleidungsstücke

ab € 299,-
2 Abteile

① Abb. 4 Abteile, Abteilleite 200/400 mm, Türen Himmelblau RAL 5015 Drehriegelverschluss Best.-Nr. 7026 9214 €/St. 379,-

② Abb. 6 Abteile, Abteilleite 200/400 mm, Türen Lichtgrau RAL 7035, Drehriegelverschluss Best.-Nr. 7026 9215, €/St. 559,-

Z-Garderoben-Stahlspinde

- + Abteile durch Z-förmige Mitteltrennwand geteilt
- + **lange Lebensdauer** durch solide verschweißte Stahlblechkonstruktion
- + korrosionsgeschützt durch hochwertige, schlag- und kratz feste Pulverbeschichtung mit **anti-bakterieller Wirkung**
- + Türen mit zusätzlicher Verstärkung, innenliegenden Scharnieren
- + inkl. Etikettenrahmen je Tür
- + je Abteil eine Kleiderstange mit 2 verschiebbaren und 1 festen, seitlich angebrachten Kleiderhaken, nutzbar mit Kleiderbügel
- + **optimale Belüftung** der Kleidung durch Lüftungslöcher in den Türen
- + serienmäßig mit Drehriegelverschluss, Vorhängeschloss optional

Informationen zur Anti-Bakteriellen Beschichtung



Die auf Basis der Silberionentechnologie basierende antibakterielle Beschichtung auf allen Stahloberflächen deaktiviert innerhalb von 24 Stunden über 99% aller Bakterien. Dies wurde geprüft und getestet an den E-Coli- und MRSA-Bakterien (Staphylococcus aureus) gemäß der ISO 22196:2011.



③ Abb. 6 Abteile, Abteilleite 200/400 mm, Türen Himmelblau RAL 5015 Drehriegelverschluss Best.-Nr. 7026 9216 €/St. 559,-

Zubehör Vorhängeschloss

mit 2 Schlüsseln für Drehriegelverschluss
Basic - bis zu 10 Schließungen, Bügelstärke 4,5 mm Best.-Nr. 7013 1101 €/St. 6,-



Profi - bis zu 300 Schließungen, Bügelstärke 6 mm Best.-Nr. 7021 1081 €/St. 14,90



TOP QUALITÄT
5 JAHRE GARANTIE

Z-Garderoben-Stahlspinde mit Drehriegelverschluss, Höhe 1800 mm, Tiefe 500 mm

Abteilleite	150/300		200/400		
	4 Abteile	6 Abteile	2 Abteile	4 Abteile	6 Abteile
Gesamtbreite mm	590	870	410	800	1185
Gewicht kg	40,2	57,7	25,1	47,8	70,8
Türfarbe	Best.-Nr.	Best.-Nr.	Best.-Nr.	Best.-Nr.	Best.-Nr.
Lichtgrau RAL 7035	7027 3919	7027 3929	7026 9210	7026 9213	7026 9215 ②
Himmelblau RAL 5015	7027 3920	7027 3930	7026 9212	7026 9214①	7026 9216 ③
€/St.	359,-	529,-	299,-	379,-	559,-



Zylinderschloss

Mehrpriis pro Tür anstatt Drehriegelverschluss

Ausführung	Best.-Nr.	€/St.
links angeschlagene Tür	7028 8975	13,90
rechts angeschlagene Tür	7028 8976	13,90

Doppelstöckige Garderoben-Stahlspinde

mit Füßen / mit untergebauter Sitzbank – Abteillbreite 300 mm



- + **lange Lebensdauer** durch solide verschweißte Stahlblechkonstruktion
- + **korrosionsgeschützt** durch hochwertige, schlag- und kratz-feste Pulverbeschichtung mit anti-bakterieller Wirkung
- + **Anti-Bakterielle Beschichtung** der Stahlteile mit Silberionen für Ihre Gesundheit
- + **optimale Belüftung** des Innenraumes durch optisch ansprechende Lochung in den Türen
- + Abteillbreite 300 mm, Fachhöhe 800 mm
- + Sockel **inklusive Boden-ausgleichsschrauben**
- + jedes Abteil mit einer Metall-Kleiderstange sowie zwei verschiebbaren Kleiderhaken aus Kunststoff
- + verschließbar durch **Zylinder-schloss** mit 2 Schlüsseln **oder Drehriegelverschluss** für Vorhängeschlösser (optional bestellbar), Elektronische Schlosssysteme oder Pfandmünzschlösser auf Anfrage
- **Ettikettenrahmen** für Namensschilder

TOP QUALITÄT
5 JAHRE GARANTIE



Antibakterielle Beschichtung für Ihre Gesundheit

solide verschweißte Stahlkonstruktion

Wählen Sie zwischen Drehriegelverschluss und Zylinderschloss



Drehriegel-verschluss (Vorhängeschloss optional)



Sicherheits-Zylinderschloss mit 2 Schlüsseln



② Abb. mit untergebauter Sitzbank, Türen Blaugrau RAL 7031, Zylinderschloss Best.-Nr. 7033 1494 € / St. **469,-**



mit Boden-ausgleichs-schrauben

① Abb. mit Füßen Türen Lichtgrau RAL 7035 Drehriegelverschluss Best.-Nr. 7033 1421 € / St. **529,-**

Korpus	Türen			
Lichtgrau RAL 7035	Lichtgrau RAL 7035	Lichtblau RAL 5012	Rubinrot RAL 3003	Blaugrau RAL 7031

Doppelstöckige Garderoben-Stahlspinde mit Füßen

Korpus Lichtgrau RAL 7035
Höhe 1800 mm
Tiefe 500 mm
Abteillbreite 300 mm
Abteile x Fächer

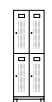

Gesamtbreite mm	2 x 2		3 x 2	
	590	590	870	870
Gewicht kg	37	37	53	53
Verschlussart	Drehriegel-verschluss	Zylinder-schloss	Drehriegel-verschluss	Zylinder-schloss
Türfarbe	Best.-Nr.	Best.-Nr.	Best.-Nr.	Best.-Nr.
Lichtgrau RAL 7035	7033 1401	7033 1411	7033 1421 ①	7033 1431
Lichtblau RAL 5012	7033 1402	7033 1412	7033 1422	7033 1432
Rubinrot RAL 3003	7033 1403	7033 1413	7033 1423	7033 1433
Blaugrau RAL 7031	7033 1404	7033 1414	7033 1424	7033 1434
€/St.	379,-	379,-	529,-	529,-

Doppelstöckige Garderoben-Stahlspinde mit untergebauter Sitzbank

Korpus Lichtgrau RAL 7035
Höhe 2050 mm
Tiefe 800 mm
Abteillbreite 300 mm
Abteile x Fächer



Gesamtbreite mm	2 x 2		3 x 2	
	590	590	870	870
Gewicht kg	44	44	62	62
Verschlussart	Drehriegel-verschluss	Zylinder-schloss	Drehriegel-verschluss	Zylinder-schloss
Türfarbe	Best.-Nr.	Best.-Nr.	Best.-Nr.	Best.-Nr.
Lichtgrau RAL 7035	7033 1481	7033 1491	7033 1501	7033 1511
Lichtblau RAL 5012	7033 1482	7033 1492	7033 1502	7033 1512
Rubinrot RAL 3003	7033 1483	7033 1493	7033 1503	7033 1513
Blaugrau RAL 7031	7033 1484	7033 1494 ②	7033 1504	7033 1514
€/St.	469,-	469,-	649,-	649,-

Doppelstöckige Garderoben-Stahlspinde

ohne Sockel / mit Sockel – Abteibreite 300 mm

Das **RICHTIGE KLIMA** für ihre Kleidung



optimale Belüftung durch Lüftungslöcher

TOP!
ab € **349,-**
2 Abteile ohne Unterbau und mit Drehriegelverschluss

TOP QUALITÄT
5 JAHRE GARANTIE

Zubehör Vorhängeschloss mit 2 Schlüsseln für Drehriegelverschluss

Basic - bis zu 10 Schließungen, Bügelstärke 4,5 mm

Best.-Nr. 7013 1101

€/St. 6,-



Profi - bis zu 300 Schließungen, Bügelstärke 6 mm

Best.-Nr. 7021 1081

€/St. 14,90



Schrägdach für eine aufgeräumte Umkleide
Lichtgrau RAL 7035, optional auch nachrüstbar.



für Breite Best.-Nr. €/St.
590 mm 7022 4133 **49,90**
870 mm 7022 4134 **65,90**

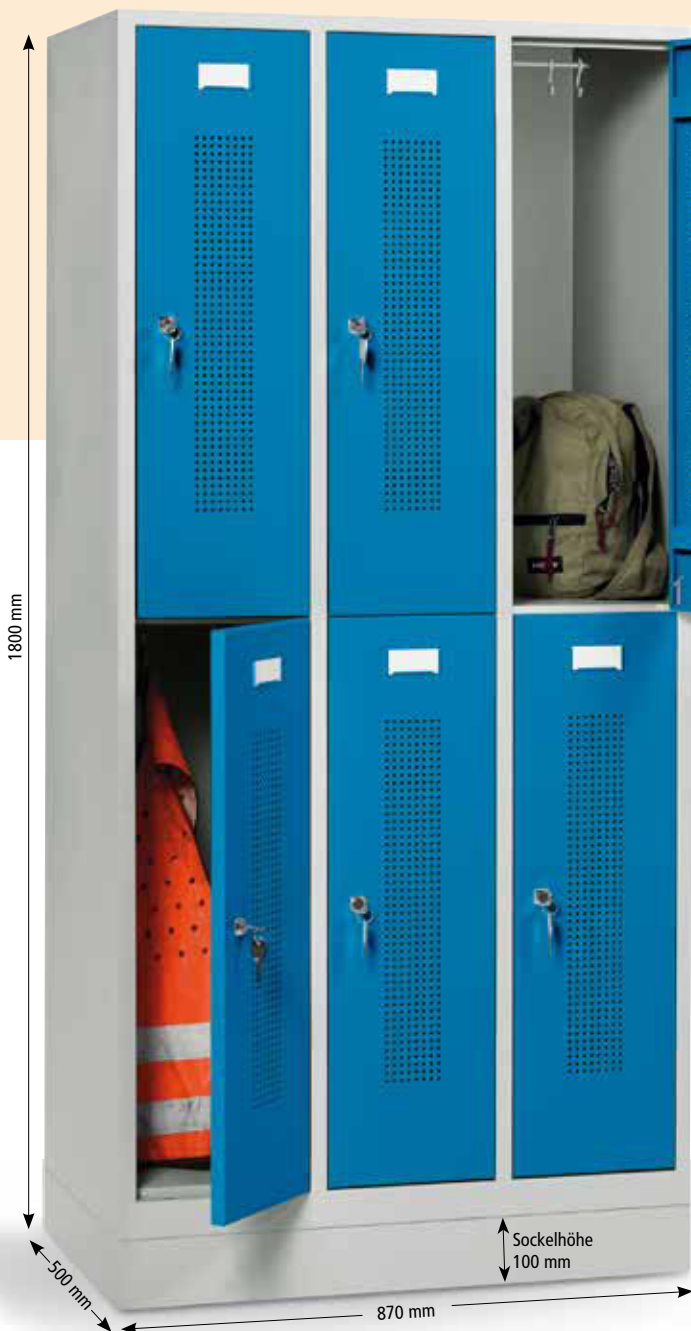

Sockel: hohe Standsicherheit, inkl. Bodenausgleichsschrauben

① Abb. mit Sockel
Türen Lichtblau RAL 5012, Zylinderschloss Best.-Nr. 7033 1472
€/St. 529,-

Korpus	Türen			
Lichtgrau RAL 7035	Lichtgrau RAL 7035	Lichtblau RAL 5012	Rubinrot RAL 3003	Blaugrau RAL 7031

② Abb. ohne Unterbau, Türen Rubinrot RAL 3003, Drehriegelverschluss Best.-Nr. 7033 1363, €/St. 349,-

Doppelstöckige Garderoben-Stahlspinde mit Sockel

Korpus Lichtgrau RAL 7035
Höhe 1800 mm
Tiefe 500 mm
Abteibreite 300 mm
Abteile x Fächer



	2 x 2		3 x 2	
	Gesamtbreite mm	Gewicht kg	Gesamtbreite mm	Gewicht kg
	590	38	870	55
Verschlussart	Drehriegelverschluss	Zylinder-schloss	Drehriegelverschluss	Zylinder-schloss
Türfarbe	Best.-Nr.	Best.-Nr.	Best.-Nr.	Best.-Nr.
Lichtgrau RAL 7035	7033 1441	7033 1451	7033 1461	7033 1471
Lichtblau RAL 5012	7033 1442	7033 1452	7033 1462	7033 1472 ①
Rubinrot RAL 3003	7033 1443	7033 1453	7033 1463	7033 1473
Blaugrau RAL 7031	7033 1444	7033 1454	7033 1464	7033 1474
379,-	379,-	379,-	529,-	529,-

Doppelstöckige Garderoben-Stahlspinde ohne Unterbau

Korpus Lichtgrau RAL 7035
Höhe 1700 mm
Tiefe 500 mm
Abteibreite 300 mm
Abteile x Fächer



	2 x 2		3 x 2	
	Gesamtbreite mm	Gewicht kg	Gesamtbreite mm	Gewicht kg
	590	36	870	52
Verschlussart	Drehriegelverschluss	Zylinder-schloss	Drehriegelverschluss	Zylinder-schloss
Türfarbe	Best.-Nr.	Best.-Nr.	Best.-Nr.	Best.-Nr.
Lichtgrau RAL 7035	7033 1361	7033 1371	7033 1381	7033 1391
Lichtblau RAL 5012	7033 1362	7033 1372	7033 1382	7033 1392
Rubinrot RAL 3003	7033 1363 ②	7033 1373	7033 1383	7033 1393
Blaugrau RAL 7031	7033 1364	7033 1374	7033 1384	7033 1394
€/St.	349,-	349,-	499,-	499,-

Schließfach-Stahlschränke

Fachbreiten 250/350 mm – Türen in 4 Farben

HOCHWERTIG, FUNKTIONELL UND STABIL



① Abb. 2x3 Türen
Blaugrau RAL 7031
Fachbreite 250 mm
Best.-Nr. 7028 1905
€/St. 479,-

Jedes Abteil mit
Etikettenrahmen
für Namensschilder

③ Abb. 2x5 Türen
Lichtblau RAL 5012
Fachbreite 250 mm
RAL 6024
Best.-Nr. 7028 2142*
€/St. 549,-



④ Abb. 3x5 Türen Lichtgrau RAL 7035,
Fachbreite 250 mm
Best.-Nr. 7028 2161*, €/St. 749,-

ab € **479,-**
2 x 3 Türen

GROSSE FARBVIELFALT mit 4 Türfarben

- **Fachbreite wahlweise 250 oder 350 mm** (innen), 350 mm optimal zur Unterbringung von z.B. Motorradhelmen
- **Erhöhte Lebensdauer** durch hochwertig verschweißte Stahlkonstruktion mit DESKIN Pulverbeschichtung
- Türen mit innenliegenden Scharnieren, glatter Außenfront und Etikettenrahmen für Namensschilder
- **Fächer sicher verschließbar** über ein **Zylinderschloss**, je mit 2 Schlüsseln, optional mit Hauptschlüssel, auf Anfrage auch mit Drehriegelverschluss lieferbar
- **Robuster Sockel** (Höhe 155 mm) für sicheren Stand, einfachere Reinigung und eine geschlossene Optik
- **mit 3, 4 oder 5 Fächern übereinander**



② Abb. 2x4 Türen
Feuerrot RAL 3000
Fachbreite 350 mm
Best.-Nr. 7028 2083
€/St. 589,-

**TOP
QUALITÄT**
**5
JAHRE
GARANTIE**

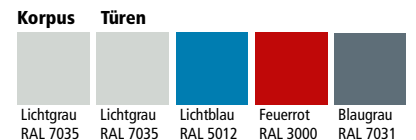

Schließfach-Stahlschränke SP 1

Korpus Lichtgrau RAL 7035

Höhe 1850 x Tiefe 500 mm

Abteile x Fächer	2 x 3		3 x 3		2 x 4		3 x 4		2 x 5		3 x 5	
Fachbreite (innen) mm	250	350	250	350	250	350	250	350	250	350	250	350
Fachhöhe mm	540	540	540	540	399	399	399	399	314	314	314	314
Gesamtbreite mm	600	800	900	1200	600	800	900	1200	600	800	900	1200
Gewicht kg	43,4	50,1	61,6	72,6	43,9	50,6	62,4	77,4	46,5	56,5	66,2	81,7
Türfarbe	Best.-Nr.	Best.-Nr.	Best.-Nr.	Best.-Nr.	Best.-Nr.	Best.-Nr.	Best.-Nr.	Best.-Nr.	Best.-Nr.	Best.-Nr.	Best.-Nr.	Best.-Nr.
Lichtgrau RAL 7035	7028 1901	7028 1961	7028 1921	7028 1981	7028 2021	7028 2081*	7028 2041	7028 2101	7028 2141*	7028 2201	7028 2161*④	7028 2221
Lichtblau RAL 5012	7028 1902	7028 1962	7028 1922	7028 1982	7028 2022	7028 2082*	7028 2042	7028 2102	7028 2142*③	7028 2202	7028 2162*	7028 2222
Feuerrot RAL 3000	7028 1903	7028 1963	7028 1923	7028 1983	7028 2023	7028 2083②	7028 2043	7028 2103	7028 2143	7028 2203	7028 2163	7028 2223
Blaugrau RAL 7031	7028 1905①	7028 1965	7028 1925	7028 1985	7028 2025	7028 2085	7028 2045	7028 2105	7028 2145	7028 2205	7028 2165	7028 2225
€/St.	479,-	529,-	669,-	759,-	499,-	589,-	699,-	829,-	549,-	649,-	749,-	949,-

Schließfachschränke

aus Holz – mit 4 oder 5 Fächern übereinander



wahlweise mit Posteinwurfschlitz

Stahlsockel B 800 mm
Best.-Nr. 7023 8274
€ 69,90

① Abb. 2x4 Fächer mit Posteinwurfschlitz und Zahlenschloss, Türen und Korpus Lichtgrau RAL 7035
Best.-Nr. 7028 9990, € 1.199,-



Hochglanzdekore mit Korpus anthrazit auf Anfrage lieferbar



② Abb. 2x5 Fächer, Zylinderschloss Türen Eiche Hell, Korpus Weiß
Best.-Nr. 7029 0079
€ 1.059,-

Schließfachschränke OFFICE-LINE

aus Holz, mit 4 oder 5 Fächern übereinander

Schließfachschränke aus Holz strahlen mehr Wohnlichkeit aus als die Pendants aus Stahl und passen daher besser in die Bürolandschaft.

Fach-Innenmaße
H x B x T mm 345 x 360 x 370

- wahlweise mit Posteinwurfschlitz (17 mm) durch verkürzte Türen
- Fächer abschließbar mit Zylinderschloss inkl. 2 Schlüssel
- dezente Kunststoff-Möbelgleiter inkl. Höhenausgleichsschrauben
- große Farb- und Kombinationsvielfalt

- gefertigt aus hochwertiger 3-Schicht-Spanplatte, geschützt durch eine strapazierfähige Melaminharzbeschichtung
- Hochwertige Optik, 25 mm starke Top- und Boden-Platte mit Kunststoff-Umleimer, andere Komponenten 18 mm stark

Große Farb- und Kombinationsvielfalt durch 6 verschiedene Holzdekore

(Auf Wunsch auch Türfronten in unterschiedlichen Dekoren kombinierbar, Hochglanzdekore auf Anfrage lieferbar).

Oberflächenholzdekore



Lichtgrau Ahorn Buche Weiß Anthrazit Eiche hell

TOP QUALITÄT
5 JAHRE GARANTIE



Zylinderschloss:

- inkl. 2 Schlüssel
- Hauptschlüssel optional erhältlich

Stahlsockel für einen sicheren Stand, inkl. Höhenausgleichsschrauben, in Alusilber RAL 9006, H 50 x T 400 mm

Für Schrankbreite	400 mm	800 mm
Best.-Nr.	7027 2893	7023 8274
€/St.	54,90	69,90

Schließfachschränke OFFICE-LINE

Abteile x Fächer	1 x 4		2 x 4				1 x 5		2 x 5			
	H x B x T mm		H x B x T mm				H x B x T mm		H x B x T mm			
Posteinwurf	ohne		ohne		mit		ohne		ohne		mit	
	Zylinder-schloss	Zahlen-schloss	Zylinder-schloss	Zahlen-schloss	Zylinder-schloss	Zahlen-schloss	Zylinder-schloss	Zahlen-schloss	Zylinder-schloss	Zahlen-schloss	Zylinder-schloss	Zahlen-schloss
H x B x T mm	1530 x 400 x 420		1530 x 800 x 420				1890 x 400 x 420		1890 x 800 x 420			
Gewicht kg	36	36	72	72	72	72	44,5	44,5	89	89	89	89
Korpus / Tür	Best.-Nr.	Best.-Nr.	Best.-Nr.	Best.-Nr.	Best.-Nr.	Best.-Nr.	Best.-Nr.	Best.-Nr.	Best.-Nr.	Best.-Nr.	Best.-Nr.	Best.-Nr.
Lichtgrau	7028 9878	7028 9894	7028 9942	7028 9958	7028 9974	7028 9990	7029 0006	7029 0023	7029 0070	7029 0086	7029 0102	7029 0118
Ahorn	7028 9879	7028 9895	7028 9943	7028 9959	7028 9975	7028 9991	7029 0007	7029 0024	7029 0071	7029 0087	7029 0103	7029 0119
Buche	7028 9880	7028 9896	7028 9944	7028 9960	7028 9976	7028 9992	7029 0008	7029 0025	7029 0072	7029 0088	7029 0104	7029 0120
Weiß	7028 9881	7028 9897	7028 9945	7028 9961	7028 9977	7028 9993	7029 0009	7029 0021	7029 0073	7029 0089	7029 0105	7029 0121
Weiß / Ahorn	7028 9884	7028 9900	7028 9948	7028 9964	7028 9980	7028 9996	7029 0012	7029 0028	7029 0076	7029 0092	7029 0108	7029 0124
Weiß / Buche	7028 9885	7028 9901	7028 9949	7028 9965	7028 9981	7028 9997	7029 0013	7029 0029	7029 0077	7029 0093	7029 0109	7029 0125
Weiß / Anthrazit	7028 9886	7028 9902	7028 9950	7028 9966	7028 9982	7028 9998	7029 0014	7029 0030	7029 0078	7029 0094	7029 0110	7029 0126
Weiß / Eiche Hell	7028 9887	7028 9903	7028 9951	7028 9967	7028 9983	7028 9999	7029 0015	7029 0031	7029 0079	7029 0095	7029 0111	7029 0127
€/St.	429,-	599,-	829,-	1.199,-	849,-	1.199,-	559,-	749,-	1.059,-	1.449,-	1.069,-	1.499,-



ab € **499,-**

① Abb. Türen Lichtgrau RAL 7035, 10 Fächer Best.-Nr. 7025 6696 ab € **499,-**



inkl. Hauptschlüsselfunktion

erweiterbar durch Reihenverbindung

② Abb. 2xTüren Lichtblau RAL 5012 10 Fächer Best.-Nr. 7027 2557 ab € **499,-**

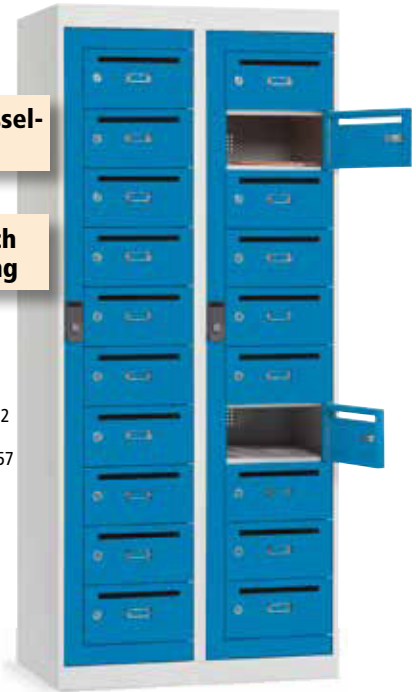

Postverteiler-Stahlschränke

- + mit je 10 einzeln zu öffnenden Fächern, erweiterbar durch vorbereitete Reihenverbindung
- + **alle Fächer zusammen über zentrale Tür zu öffnen**, praktisch bei größeren Paketen die nicht durch den Postschlitz passen oder zur Materialbereitstellung
- + inklusive Etikettenrahmen je Tür zur Kennzeichnung
- + vorbereitet zur Reihenverbindung hinter oder nebeneinander, Verschraubungsmaterial beiliegend
- + aus hochwertigem Stahlblech verschweißt, umweltfreundliche Pulverbeschichtung
- + alle Türen abschließbar mit Zylinderschloss und 2 Schlüsseln
- + Lichtes Fachmaß H 135 x B 7027 90 x T 470 mm, Postschlitz H 15 x B 230 mm

Postverteiler-Stahlschränke mit 10 Fächern

H 1800 x B 400 x T 500 mm, Gewicht 45 kg

Türfarbe	Best.-Nr.
Lichtgrau RAL 7035	7025 6696 ①
Lichtblau RAL 5012	7027 2557 ②
€/St.	529,-
ab 2 St. €/St.	499,-

Ihr FACHMANN für Verschlusssachen

TOP QUALITÄT
5
JAHRE GARANTIE

Korpus	Türen
Lichtgrau RAL 7035	Lichtgrau RAL 7035
Lichtblau RAL 5012	Enzianblau RAL 5010



leichte Reinigung durch glatte Fachböden

④ Abb. Türen Enzianblau RAL 5010, 2 x 15 Fächer, Best.-Nr. 7027 9047 ab €/St. **569,-**

③ Abb. Türen Lichtgrau RAL 7035, 2 x 10 Fächer, Best.-Nr. 7027 9044 ab €/St. **539,-**

Kleinfach-Stahlschränke

- + **hohe Lebensdauer** durch langlebig verschweißte Stahlkonstruktion
- + **hochwertige Pulverbeschichtung**, Korpus Lichtgrau RAL 7035, Türen wahlweise in Enzianblau RAL 5010 oder Lichtgrau RAL 7035
- + **jedes Fach mit Zylinderschloss** inklusive 2 Schlüsseln, Hauptschlüssel auf Anfrage
- + **alle Fachböden glatt zur leichten Reinigung**
- + für Wandverankerung vorbereitet

Kleinfach-Stahlschränke

Höhe 1800 x Breite 460 x Tiefe 200 mm

Anzahl Fächer	2 x 10	2 x 15
Höhe mm	151	94
Breite mm	165	165
Tiefe mm	162	162
Gewicht kg	28	33
Türfarbe	Best.-Nr.	Best.-Nr.
Lichtgrau RAL 7035	7027 9044③	7027 9046
Enzianblau RAL 5010	7027 9045	7027 9047④
€/St.	559,-	589,-
ab 2 St. €/St.	539,-	569,-

Sitz- und Garderobenbänke

mit Holzleisten / mit lichtgrauen Kunststoffleisten



② Einseitige Garderobenbank
Breite 2000 mm
Best.-Nr. 7027 1217
€ 469,-

strapazierfähige Buchenholzleisten

alle Bänke inkl. Schuhrost

TOP!
199,-

ab €
Sitzbank Breite 1000 mm
Best.-Nr. 7027 1205



① Sitzbank
Breite 2000 mm
Best.-Nr. 7027 9030
€ 309,-

③ Zweiseitige Garderobenbank
Breite 2000 mm
Best.-Nr. 7027 9034
€ 869,-

reinigungsfreundliche Kunststoffleisten



hochwertige Doppel-Garderobenhaken mit abgerundeten Kanten



Füße mit **Höhenausgleichsschrauben**, zum Ausgleich von Bodenunebenheiten von bis zu 10 mm

TOP QUALITÄT
5 JAHRE GARANTIE

Stabil und praktisch

- + mit stabilem Vierkantstahlrohr-Gestell, 30 x 30 mm
- + widerstandsfähige Pulverbeschichtung in Lichtgrau RAL 7035
- + strapazierfähige Sitz-, Rücken- und Garderobenleisten aus lackiertem Buchenholz oder lichtgrauen Kunststoff
- + serienmäßig inklusive Schuhroste aus Rundrohr

Sitzbänke, Höhe 440 mm, Tiefe 365 mm

Breite mm	1000	1500	2000 ①
Leisten	Holz	Kunststoff Holz	Kunststoff Holz
Best.-Nr.	7027 1205	7027 9028 7027 1206	7027 9029 7027 1207 7027 9030
€/St.	199,-	199,-	269,- 269,- 309,- 309,-

Garderobenbänke, Höhe 1850 mm, Sitzhöhe 440 mm

Ausführung	Einseitig				Zweiseitig			
Breite mm	1000	1500	2000 ②	2000 ③				
Hakenanzahl	4	6	8	16				
Tiefe mm	395	395	395	760				
Leisten	Holz	Kunststoff Holz	Kunststoff Holz	Kunststoff Holz				
Best.-Nr.	7027 1215	7027 9031 7027 1216	7027 9032 7027 1217	7027 9033 7027 1218 7027 9034				
€/St.	299,-	299,-	389,- 389,-	469,- 469,- 869,- 869,-				

Stahl-Einzelschließfächer

mit Vollblechtüren



Stahl-Einzelschließfächer mit Vollblechtüren

Korpus Lichtgrau RAL 7035	300x300x450	400x350x450	450x450x450
Außenmaße BxHxT mm	300x300x450	400x350x450	450x450x450
Innenmaße BxHxT mm	295x295x430	395x345x430	445x445x430
Gewicht kg	5,2	7	7,9
Türfarbe	Best.-Nr.	Best.-Nr.	Best.-Nr.
Lichtgrau RAL 7035	7025 8148 ①	7021 2029 ②	7021 2031 ④
Himmelblau RAL 5015	7025 8149	7021 2030 ③	7021 2032 ⑤
Feuerrot RAL 3000	-	-	7025 8147 ⑥
€/St.	64,90	69,90	79,90
Sockel, Höhe 80 mm	Best.-Nr.	Best.-Nr.	Best.-Nr.
Lichtgrau RAL 7035	7025 8154	7021 2033 ⑦	7021 2034
€/St.	26,90	28,90	29,90

Korpus Türen

Lichtgrau RAL 7035	Lichtgrau RAL 7035
Himmelblau RAL 5015	Feuerrot RAL 3000

TOP QUALITÄT
5 JAHRE GARANTIE

Qualitätsmerkmale:

- + wahlweise 300, 400 oder 450 mm breit
- + hochwertig verschweißter Qualitätsstahl, pulverbeschichtet
- + **Anti-Bakterielle Beschichtung** aller Stahloberflächen durch Silberionentechnologie für Ihre Gesundheit
- + **Etikettenrahmen** aus klarem Kunststoff
- + **abschließbar über Zylinderschloss** mit 2 Schlüsseln
- + inkl. Verschraubungsmaterial für Reihenverbindung
- + vorgefertigte Verschraubungslöcher zur Verankerung in bestehende Regale oder Schränke



Optimale Belüftung durch Lüftungslöcher in der Rückwand

Schwerlast-Werkbänke

Sitz-/Stehwerkbenke elektromotorisch
höhenverstellbar von 680-1010 mm



② Abb.
Platte 40 mm Multiplex
Breite 1500 mm
Best.-Nr. 7029 5390
€/St. 1.649,-

TOP!
ab € **929,-**
Best.-Nr. 7029 5397

680 - 1010 mm



4 synchron
gesteuerte
Schwerlast-
motoren



2 synchron
gesteuerte
Schwerlast-
motoren

① Abb.
Platte 40 mm Multiplex
Breite 1500 mm
Best.-Nr. 7029 5396
€/St. 999,-

680 - 1010 mm

**TOP
QUALITÄT**
**5
JAHRE
GARANTIE**

Motorisch höhenverstellbare Sitz-/Steh-Schwerlastwerkbenke

Die Motorisch höhenverstellbaren Schwerlastwerkbenke aus unserem WS Profi System vereinen höchste Qualität mit einem unschlagbaren günstigen Preis. Wählen Sie aus den gewohnten Plattenarten, den breiten 1500 und 2000 mm und einer Flächentraglast von bis zu 450 kg Ihr Wunschmodell aus und arbeiten Sie auch in der Werkstatt, im Lager und im Betrieb ergonomisch und gesundheitsorientiert.

① **Schwerlast-Werkbank mit 2 Hubsäulen**
motorisch höhenverstellbar, Tiefe 700 mm, Traglast bis 250 kg

Breite	1500 mm	2000 mm
Platte	Best.-Nr. €/St.	Best.-Nr. €/St.
40 mm Multiplex	7029 5396 999,-	7029 5399 1.099,-
27 mm Buche	7029 5397 929,-	7029 5400 989,-
40 mm Buche	7029 5398 999,-	7029 5401 1.149,-

Technische Daten:

- + stufenlose Höhenverstellung von 680-1010 mm
- + Hub: 330 mm
- + Geschwindigkeit: 20 mm/s
- + Breiten: 1500 / 2000 mm
- + Flächentraglast 4-Fuß: 450 kg
- + Flächentraglast 2-Fuß: 250 kg
- + Motorgeräusch: <55 dB

Gestell



Alusilber
RAL 9006



40 mm Multiplex



27 mm Buche Massiv



40 mm Buche Massiv

② **Schwerlast-Werkbank mit 4 Hubsäulen**
motorisch höhenverstellbar, Tiefe 700 mm, Traglast bis 450 kg

Breite	1500 mm	2000 mm
Platte	Best.-Nr. €/St.	Best.-Nr. €/St.
40 mm Multiplex	7029 5390 1.649,-	7029 5393 1.749,-
27 mm Buche	7029 5391 1.549,-	7029 5394 1.699,-
40 mm Buche	7029 5392 1.699,-	7029 5395 1.799,-



Endlich gesund arbeiten

40 mm Multiplexplatte für schwere Lasten

Solides Gestell aus U-Profil-Stahl

Quer-Traverse für zusätzliche Stabilität

① Werkbank-Grundeinheit Standard, B 2000 mm
Best.-Nr. 7026 0935
€/St. 549,-

Verbindungs- vierkantrohr



27 mm Buche Massiv



TOP ERGONOMIE da höheneinstellbar 710 bis 1060 mm

Raster: 50 mm

710 - 1060 mm

Korpus/ Gestell	Fronten
Lichtgrau RAL 7035	Enzianblau RAL 5010

TOP QUALITÄT
10 JAHRE GARANTIE



40 mm Multiplex



27 mm Buche Massiv



40 mm Buche Massiv

- + ergonomisches Arbeiten durch Höheneinstellung
- + solides Werkbankgestell aus U-Profilstahl
- + 40 mm starke Multiplexplatte, 27 mm oder 40 mm starke Buche-Massiv-Platte
- + bis zu 1000 kg Traglast
- + Verbindungsvierkantrohr zwischen den Füßen und Quer-Traverse für zusätzliche Stabilität
- + widerstandsfähige Pulverbeschichtung
- + **TOP QUALITÄT, deshalb 10 Jahre Garantie**

② Werkbank-Grundeinheit höheneinstellbar B 1500 mm
Best.-Nr. 7028 0290
€/St. 469,-

① Grundeinheit, Höhe 840 mm, Tiefe 700 mm			
Breite	1500 mm	2000 mm	
Platte	Best.-Nr. 7026 0934	Best.-Nr. 7026 0935	€/St. 549,-
40 mm Multiplex	7028 0288	7028 0289	469,-
27 mm Buche	7028 4548	7028 4549	569,-
40 mm Buche			

② Grundeinheit, höheneinstellbar			
Breite	1500 mm	2000 mm	
Platte	Best.-Nr. 7028 0286	Best.-Nr. 7028 0287	€/St. 619,-
40 mm Multiplex	7028 0290	7028 0291	469,-
27 mm Buche	7028 4550	7028 4551	639,-
40 mm Buche			

OPTIONAL

- Hängecontainer** zur Montage unter der Arbeitsplatte
- + 80% Schubladenauszug, zentral verschließbar
 - + Breite 460 mm



③ Hängecontainer 3 Schubladen
Best.-Nr. 7028 4568
€/St. 214,-



Ausführung	1 Schublade	2 Schubladen	3 Schubladen	1 Tür
Höhe mm	225	380	530	530
Best.-Nr.	7028 4566	7028 4567	7028 4568 ③	7029 5200
€/St.	134,-	179,-	214,-	174,-

Materialschränke/ Werkstattschränke aus Stahl

Tiefe 420 / 500 / 600 mm, Breite 500 / 920 / 1200 mm, Höhe 1000 / 1170 / 1290 / 1950 mm

Materialschränke aus Stahl für Werkstatt, Lager und Betrieb

- + stabile Universalschränke für den täglichen Dauereinsatz in anspruchsvollem Umfeld
- + **Langlebig:** solide verschweißte Stahlschränke in Profiqualität
- + korrosionsgeschützt durch hochwertige, schlag- und kratzsteife Pulverbeschichtung mit **anti-bakterieller Wirkung** auf allen Stahl-oberflächen
- + **inkl. 4 verzinkte Fachböden**, schlag- und kratzfest und flüssigkeitsbeständig
- + **versenkter Schalen-griff** mit professionellem BURG-Zylinderschloss inkl. 2 Schlüssel
- + **Fachböden mit 40 kg Fachbodentraglast**, höhenverstellbar im Raster von 35 mm
- + **verstärkte Flügeltüren** mit innenliegenden Scharnieren, dadurch glatte Außenfront
- + **besonders weite 180° Türöffnung** zum einfachen Be- und Entladen

Qualitätsgeprüft für Ihre Sicherheit



1111215911

mit hochwertig verzinkten Fachböden



Antibakterielle Beschichtung für Ihre Gesundheit



① Türen Lichtgrau RAL 7035
Best.-Nr. 7026 7318
€/St. 349,-

920 mm

600 mm

ab € 249,-

Werkstattschränke optional mit Pultaufsatz und/oder Rollen

- + 1 rollengelagerte Schubladen, 80% Auszug
- + praktischer Drehgriff, Zylinderschloss, inkl. 2 Schlüssel
- + **verzinkte Fachböden**, im Raster 32 mm höhenverstellbar
- + **Tragkraft** Fachböden und Schubladen je **50 kg**
- + optionaler Pultaufsatz mit hochklappbarem Deckel mit Abrollrand vorne und hinten, abschließbar
- + optional mit Rollen: 2 Lenk- und 2 Bockrollen aus PVC mit Feststellern an den Lenkrollen
- + B 500 x T 500 mm



③ Türen Enzianblau RAL 5010, mit Pultaufsatz und Rollen
Best.-Nr. 7026 9710
€/St. 359,-

Werkstattschränke

Pultaufsatz	-		ja	ja
Rollen	-		-	ja
Höhe	mm	1000	1170	1290
Türfarbe	Best.-Nr.	Best.-Nr.	Best.-Nr.	Best.-Nr.
Lichtgrau	RAL 7035	7026 0641	7026 9707	7026 9709
Enzianblau	RAL 5010	7026 0642	7026 9708	7026 9710 ③
	€/St.	249,-	299,-	359,-



② Türen Enzianblau RAL 5010,
Best.-Nr. 7028 4585, €/St. 629,-

920 mm

420 mm

1950 mm

TOP QUALITÄT
10
JAHRE GARANTIE

Korpus

Türen



Lichtgrau RAL 7035

Lichtgrau RAL 7035

Enzianblau RAL 5010

extra weite 180° Türöffnung

Materialschränke aus Stahl Höhe 1950 mm

Breite mm	920			1200		
Tiefe mm	420	500	600	420	500	600
Gewicht kg	46	63	72	66	75	84
Türfarbe	Best.-Nr.	Best.-Nr.	Best.-Nr.	Best.-Nr.	Best.-Nr.	Best.-Nr.
Lichtgrau RAL 7035	7026 7318 ①	7025 7985	7021 2021	7013 0348	7013 0352	7021 2022
Enzianblau RAL 5010	7028 4581	7028 4583	7028 4585 ②	7028 4582	7028 4584	7028 4586
€/St.	349,-	479,-	629,-	589,-	629,-	799,-
Zusätzliche Fachböden, VE = 2 Stück	Best.-Nr.	Best.-Nr.	Best.-Nr.	Best.-Nr.	Best.-Nr.	Best.-Nr.
	7013 0926	7025 7986	7021 2168	7013 0927	7013 0929	7021 2169
€/VE	36,-	42,-	44,-	54,-	65,-	66,-

Werkstatt-/Arbeitsdrehstühle und Stehhilfe

COMFORT WA

Qualitätsmerkmale:

+ für ihre Gesundheit hochwertige Permantkontaktmechanik zur stufenlosen Einstellung der Rückenlehnenneigung

- + Rückenlehnenhöhe stufenweise einstellbar
- + mit hochwertigen und hygienischen Kunstleder bezogen
- + Spezial-Muldensitz für ein gesundes Sitzen
- + Rückenlehne mit ergonomischer Ausformung im Lendenwirbelbereich für einen gesunden Rücken
- + solides Polyamid-Fußkreuz schwarz
- + abgedeckte Sicherheitsgasfeder
- + wahlweise lastabhängig gebremste Hartbodenrollen oder rutschfeste Bodengleiter
- + **TOP QUALITÄT, deshalb 3 Jahre Garantie**

 **Made in Germany**

in der Höhe und Neigung verstellbare Rückenlehne



Spezial-Muldensitz für ein gesundes und ergonomisches Sitzen



COMFORT WA

Sitzhöhenverstellung mit Gasfeder
Sitzbreite/Sitztiefe: 460/430 mm

Modell	① mit Gleitern	② mit Rollen
Bezug	Kunstleder	Kunstleder
Fußring	x	-
Sitzhöhe mm	590-840	440-580
Gewicht kg	16	12
Best.-Nr.	2033 0445	2033 0444
€/St.	269,-	199,-

TOP QUALITÄT
5 JAHRE GARANTIE

TURINO 40

Qualitätsmerkmale:

- + höhenverstellbarer Sitz aus strapazierfähigen PU-Schaum
- + Fußkreuz mit Gleitern aus schwarzem Polyamid
- + bedienungsfreundliche Höhenverstellung
- + Sitzneigeverstellung
- + **TOP QUALITÄT, deshalb 5 Jahre Garantie**

TURINO 40

Best.-Nr.	2028 7264
€/St.	179,-

höhenverstellbarer Sitz aus strapazierfähigem PU-Schaum

Fußkreuz aus schwarzem Polyamid

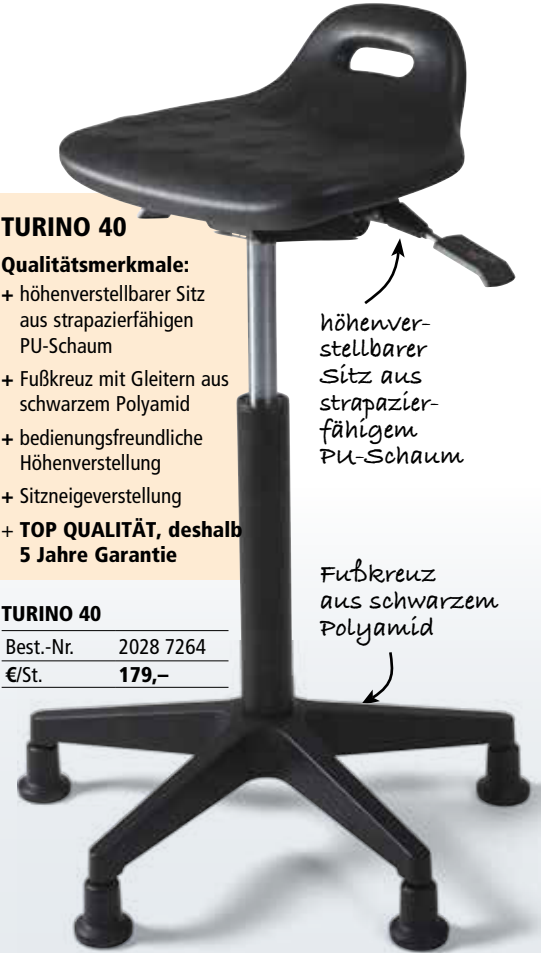

Für jeden die passende Stehhilfe

COMFORT WA Holz

Qualitätsmerkmale:

- + robuste Permantkontaktmechanik für einen gesunden Rücken
- + Sitz und Rückenlehne aus mehrfach verleimtem Schichtholz
- + für Ihre Gesundheit und Sicherheit: GS-zertifiziert
- + formschönes und stabiles Polyamid-Fußkreuz in schwarz
- + ergonomisch geformt
- + Sitzhöhe mittels Sicherheitsgasfeder verstellbar
- + Rückenlehne einstellbar
- + **TOP QUALITÄT, deshalb 3 Jahre Garantie**



entspricht der LGA Richtlinie für Schwerlaststühle DIN EN 1335 1-3

höhenverstellbare Rückenlehne

bewährte Permanentkontakt-Mechanik für einen gesunden Rücken

④ Abb. Buche mit Gleitern und Fußring
Best.-Nr. 2033 0446
€/St. 249,-

inkl. verchromtem hochwertigem Fußring



mit Rollen

Sitzbreite 430 mm, Sitztiefe 390 mm, Sitzhöhe 420 - 550 mm. Gewicht 10 kg.
Best.-Nr. 2033 0447 ③
€/St. 179,-



mit Polyamid-Gleitern und Fußring

Sitzbreite 430 mm, Sitztiefe 390 mm, Sitzhöhe 590 - 840 mm. Gewicht 14 kg.
Best.-Nr. 2033 0446 ④
€/St. 249,-

LAVO 10/20/30

Qualitätsmerkmale:

- + ergonomisch geformte Sitz- und Rückenfläche aus Polyurethan-Integralschaum
- + Sitz- und Rückenfläche mit rutschhemmender Noppenstruktur
- + Rückenlehne in Höhe und Tiefe stufenlos einstellbar
- + Sitzhöhenverstellung durch Sicherheitsgasfeder
LAVO 10/20: 410-540 mm
LAVO 30: 590-840 mm
- + **TOP QUALITÄT, deshalb 3 Jahre Garantie**

 **Made in Germany**



LAVO 20 wie LAVO 10 jedoch mit Polyamid-Gleitern



LAVO 30 mit Polyamid-Gleitern und höhenverstellbarer Fußstütze



Qualitätsgeprüft für Ihre Sicherheit von Intertek

⑤ **LAVO 10**
Abb. PU schwarz inkl. Hartbodenrollen
Best.-Nr. 2025 0941
ab €/St. 189,-

Arbeitsdrehstuhl LAVO

Sitzbreite 460 mm, Sitztiefe 430 mm, Gew.10,5 kg

Ausführung	LAVO 10	LAVO 20	LAVO 30
Best.-Nr.	2025 0941 ⑤	2025 0942	2025 0943
€/St.	199,-	209,-	279,-
ab 2 St. €/St.	189,-	199,-	269,-

Werkstatt-/Arbeitsdrehstühle und Hocker



①
Best.-Nr.
2021 1103
€ 64,90

Sitzfläche
mit Stoff-Bezug

ab € **64,90**



③
Best.-Nr.
2021 9751
€ 129,90

höhen-
einstell-
bar

②
Best.-Nr.
2021 9748
€ 99,90

Qualitätsgeprüft
für Ihre Sicherheit
von Intertek



Qualitätsmerkmale:

- + Sitzfläche mit **Stoff-Bezug**
- + stabiles Fußkreuz mit Rollen, Kunststoff schwarz, **stufenlos höhenverstellbar**

① Arbeitsdrehhocker

Ø-Sitzfläche	mm	350
Sitzhöhe	mm	410-540
Gewicht	kg	5
Best.-Nr. 2021 1103		
€/St. 64,90		

Qualitätsmerkmale:

- + Arbeitsdrehhocker für die unterschiedlichsten Einsatzzwecke
- + Sitzfläche aus **hochwertigem Kunstleder**
- + stabiles Fußkreuz mit Rollen, Stahl verchromt oder Kunststoff schwarz, **stufenlos höhenverstellbar**

Arbeitsdrehhocker

Modell	② Fußkreuz Kunststoff schwarz	③ Fußkreuz Stahl verchromt
Ø-Sitzfläche	mm 370	360
Sitzhöhe	mm 420-520	420-550
Gewicht	kg 5	6
Best.-Nr. 2021 9748		2021 9751
€/St 99,90		129,90



⑤

stapelbar
(max. 12 Hocker)

④

TOP!
ab € **94,90**
Best.-Nr. 2025 5257



⑦

höhen-
einstell-
bar

⑥



Made in Germany



⑩

Best.-Nr.
2026 0274

höhen-
einstellbar

Fußkreuz
Aluminium
poliert

Farbenfroh: Kunstledrehocker



⑧

⑨

⑪



Qualitätsgeprüft
für Ihre Sicherheit
von Intertek

Stapelhocker A-TEC 60

Gestell Lichtgrau oder Schwarz, Sitzhöhe 500 mm, Ø-Sitzfläche 350 mm, Gew. 5 kg

Sitz	PU schwarz	Buche
Gestell	Schwarz	Lichtgrau
Best.-Nr.	2025 5253④	2025 5257⑤
€/St.	119,90	94,90

A-TEC 40

mit extra kleinem Polyamid-Fußkreuz, Ø 440 mm, Sitzhöhe 410-600 mm, Ø-Sitzfläche 350 mm, Gewicht 7 kg

Ausführung	PU schwarz	Buche
Best.-Nr.	2025 5282⑥	2025 5283⑦
€/St.	149,90	139,90

A-TEC 70

- + angenehmer und bequemer Sitzkomfort
- + Kunstlederbezug
- + inkl. Ringauslösung zur Höhenverstellung, die aus jeder Position zu bedienen ist
- + Aluminium Fußkreuz poliert, Ø 528 mm
- Sitzhöhe 540-720 mm, Ø-Sitzfläche 360 mm, Gewicht 7 kg

Ausführung	Best.-Nr.
Feuerrot	2026 0271 ⑧
Atollblau	2026 0272 ⑨
Schwarz	2026 0274 ⑩
Weiß	2026 0275 ⑪
€/St.	214,90

Wir bieten noch viel mehr...

...und beraten Sie gerne.



Für Ihre Sicherheit



Für Ihren Betrieb



Für Ihre Mitarbeiter



2022
2023



Besprechungstische
DESKIN LINE
Seite 116

Besucherstuhl/
Polster-Stapelstuhl
Seite 81

**KURZFRISTIGE
LIEFERUNG!** 

Bürodrehstuhl
COMFORT I
mit Synchron-
mechanik
Seite 57



Büro-Ideen.

REINHOLD

Schulausstattung e.K.

Lehrmittel, Schul-, Büro, Laborbedarf, Möbel, Buchhandel

Lungwitzer Straße 76 • 09356 St. Egidien

Bestellung:

03 72 04 - 5 88 0

Fax:

03 72 04 - 5 88 21

Internet:

www.lehrmittel-reinhold.de

e-mail:

service@lehrmittel-reinhold.de